

SCHNEIDER

LAVADORA LAVE-LINGE

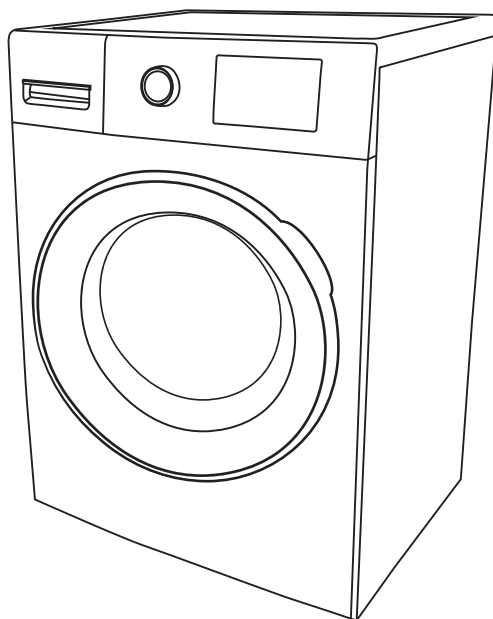

SCLLF812VEW
SCLLF914VEW

Instrucciones de uso

Lea atentamente las siguientes instrucciones antes de utilizar este dispositivo. Guarde estas instrucciones para futuras consultas

Notice d'utilisation

Veillez lire attentivement les instructions suivantes avant d'utiliser cet appareil. Veuillez conserver ces instructions pour toute future référence.

La carga máxima de ropa seca para la lavadora es de 8kg, 9kg. La presión del agua no debe ser inferior a 0,02 MPa ni superior a 0,8 MPa.

Instrucciones de seguridad

Importantes



ADVERTENCIA

Lea y guarde estas instrucciones de seguridad antes de usar. Los puntos que se dan aquí son precauciones de seguridad muy importantes que deben seguirse. No nos hacemos responsables de los daños causados por no seguir las advertencias e instrucciones de seguridad o que resulten de un uso u operación inadecuados. Este dispositivo puede ser utilizado por niños mayores de 8 años y por personas con capacidades físicas, sensoriales o mentales reducidas, o por personas sin experiencia o conocimientos, si pudieron beneficiarse, a través de un responsable de su seguridad,

de un seguimiento o instrucciones previas sobre el uso del dispositivo. Los niños no deben jugar con este dispositivo. Los niños no deben realizar la limpieza y el mantenimiento del usuario sin supervisión. Los niños menores de 3 años deben mantenerse alejados, a menos que estén constantemente supervisados. El dispositivo no debe limpiarse con chorro de agua.

Este aparato está diseñado para uso doméstico únicamente.

Si el cable de alimentación está dañado, debe ser reemplazado por el fabricante, por uno de sus representantes o por una persona de cualificación similar para evitar cualquier accidente.



Especificaciones técnicas

- Antes de poner la lavadora en su lugar, verifique que no tenga

Daño externamente visible. No instale ni utilice la lavadora si está dañada.

- Antes de conectar la lavadora, asegúrese de que los datos de conexión indicados en la placa de identificación (voltaje y corriente) coincidan con el suministro eléctrico de su hogar. En caso de duda, consulte a un electricista calificado.
- La seguridad eléctrica de esta lavadora sólo se puede garantizar cuando existe una completa continuidad entre la máquina y una puesta a tierra efectiva de acuerdo con las normas de seguridad locales y nacionales vigentes. Es muy importante que este requisito básico de seguridad esté presente y se pruebe periódicamente y, en caso de duda, la instalación eléctrica doméstica debe ser inspeccionada por un electricista calificado. El fabricante no se hace responsable de las consecuencias de un sistema de puesta a tierra doméstico inadecuado.

- No conecte la lavadora a la fuente de alimentación con un cable de extensión. Los cables de extensión no garantizan la seguridad requerida del dispositivo.
- Las reparaciones no autorizadas pueden provocar peligros imprevistos para el usuario, de los que el fabricante no se hace responsable. Las reparaciones solo deben ser realizadas por un técnico calificado. Asegúrese de que la máquina no reciba electricidad hasta que se hayan realizado los trabajos de mantenimiento o reparación.
- Las piezas defectuosas solo deben sustituirse por piezas de repuesto originales del fabricante. Solo cuando se montan estas piezas, se pueden garantizar los estándares de seguridad de la máquina.
- Las aberturas de ventilación no deben estar obstruidas por una alfombra.
- La máquina debe estar conectada a la red de suministro de agua mediante

mangueras nuevas suministradas con la lavadora; las mangueras viejas no deben reutilizarse.



Nota: LA LAVADORA DEBE ESTAR CONECTADA A TIERRA.



Uso correcto

- Para evitar el riesgo de lesiones o daños a la lavadora, no la instale en un lugar húmedo o en un lugar donde pueda estar expuesta a la lluvia.
- No instale la lavadora en un lugar donde pueda estar expuesta a la luz solar directa, ya que las piezas y componentes de plástico pueden dañarse. Esto reducirá la vida útil de su lavadora.
- No instale la lavadora en un lugar donde la temperatura pueda alcanzar el punto de congelación. Las tuberías congeladas pueden reventar o agrietar. La confiabilidad de la unidad de control electrónico podría verse afectada a temperaturas bajo cero.

- No vierta agua en la lavadora cuando la limpie. Mantenga la lavadora alejada del fuego y de cualquier fuente de calor.
- Antes de usar la lavadora por primera vez, verifique que se hayan quitado los soportes de transporte en la parte posterior de la máquina. Durante el centrifugado, los soportes de transporte que aún estén en su lugar podrían dañar la máquina y los muebles o electrodomésticos adyacentes.
- Cierre el grifo si la máquina no se usa durante un tiempo (por ejemplo, de vacaciones), especialmente si no hay un orificio de drenaje en el suelo cercano.
- Asegúrese de que no entren objetos extraños (por ejemplo, clavos, alfileres, monedas, clips) en la máquina con la ropa. Estos podrían dañar los componentes de la máquina (por ejemplo, el tambor) y dañar la ropa.

- No lave objetos repelentes al agua (por ejemplo, impermeables) en la lavadora.
- No retire la ropa hasta que el tambor haya dejado de girar. Tratar de sacar la ropa del tambor en movimiento es extremadamente peligroso y podría provocar lesiones.



Seguridad infantil

- Los niños deben mantenerse alejados de la lavadora en todo momento. Para evitar el riesgo de lesiones, no permita que los niños jueguen cerca o con las teclas de control. Supervise a los niños cuando utilicen la lavadora.
- Los niños mayores solo pueden utilizar la lavadora si se les ha explicado claramente el funcionamiento y pueden utilizarla de forma segura, conociendo los peligros de un mal uso.

- Para las máquinas para ventanas, recuerde que la ventana se calienta durante un ciclo de lavado a temperaturas muy altas. No permita que los niños toquen la lavadora.

Componentes y características

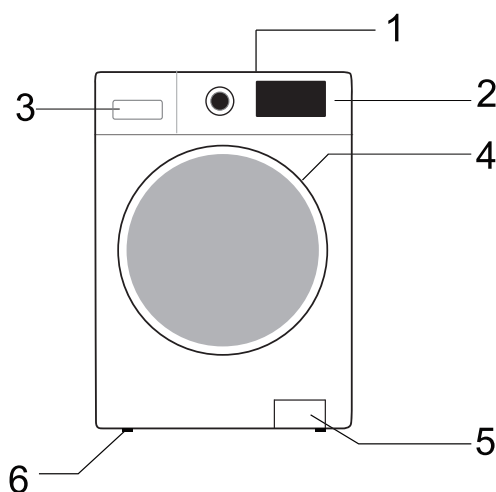

1. Portada
2. Panel de control
3. Compartimento para el detergente
4. Puerta
5. Rodapié para evitar el acceso a la bomba
6. Pie regulable

Nota: Desatornille el filtro de la bomba de drenaje para permitir que el agua fluya cuando la máquina no se usa durante un periodo prolongado.

Abrazaderas de transporte

Válvula de entrada de agua fría

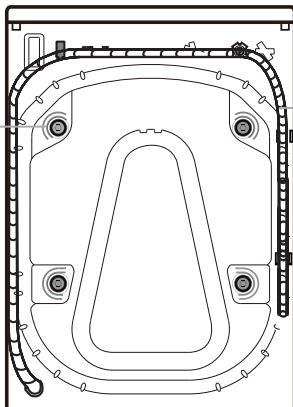

Installation

Déballage

- Retirez tous les matériaux d'emballage (y compris la base en mousse) ou des vibrations et du bruit peuvent se produire.
- Jetez tous les emballages dans un endroit sûr et veillez à les garder hors de portée des enfants. Risque de suffocation !
- Il est normal que des gouttelettes d'eau apparaissent sur le sac en plastique et sur la vitre de la porte, ce qui est le résultat de l'eau restant dans la baignoire pour l'entretien.

Accesorios

Asegúrese de que todos los elementos enumerados a continuación están presentes:

- Paquete de piezas pequeñas



- Instrucciones de uso



- 4 tapones de plástico

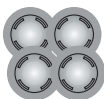

- Manguera de entrada (dentro de la máquina o ya instalada)
Manguera de entrada de agua fría
Manguera de entrada de agua caliente (si procede, según el modelo)

- Curva en U (dentro de la máquina o ya instalada)

Cubierta de fondo (según el modelo)



RETIRE LOS PERNOS DE TRANSPORTE ANTES DE UTILIZAR LA LAVADORA.

Importante: Los pernos de transporte, si no se retiran, podrían dañar el aparato.

1. Desenrosque los tornillos de transporte unos 30 mm con una llave inglesa.

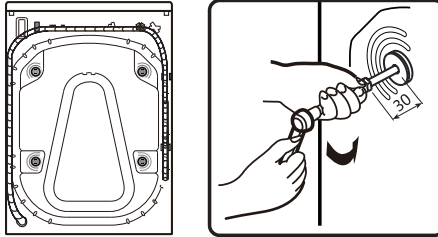

2. Presione los dos pernos de transporte hacia adentro en dirección horizontal y afloje los pernos de transporte.

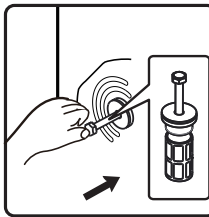

3. Retire el perno de transporte con una pieza de goma y otra de plástico.

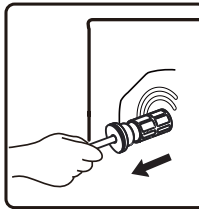

4. Para garantizar la seguridad y reducir el ruido, debe instalar la tapa del perno de transporte suministrada con el aparato, (véase el apéndice que acompaña al aparato). Doble y coloque el perno de transporte en el orificio y presiónelo en la dirección indicada hasta que oiga un clic.

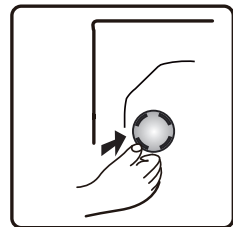

Importante: Conserve los pernos de transporte y la llave para un futuro transporte del aparato, y en este caso, vuelva a montar los pernos de transporte según el mismo procedimiento pero en orden inverso.

AJUSTE DE LOS PIES

El aparato debe instalarse sobre un suelo plano y duro (utilice un nivel de burbuja, si es necesario). Si el aparato se instala sobre un suelo de madera, distribuya el peso colocándolo sobre una lámina de madera contrachapada de 60 x 60 cm de espesor como mínimo y fíjela al suelo. Si el suelo es irregular, ajuste las 4 patas de nivelación según sea necesario; no introduzca cuñas de madera, etc. debajo de las patas.

5. Afloje la contratuerca en el sentido de las agujas del reloj (véase la flecha) con la llave.

6. Levante la máquina ligeramente y ajuste la altura del pie girándolo.



Importante: Apriete la tuerca de seguridad girándola en sentido contrario a las agujas del reloj hacia la carcasa del aparato.

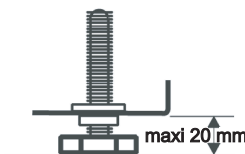
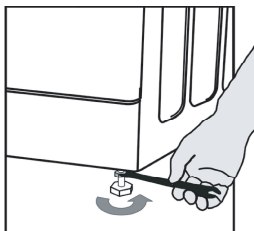

Para llevar a cabo la operación silenciosa, la cubierta de fondo se equipa con la unidad (sólo se aplica a alguna de las lavadoras de). Una vez instalada la cubierta en el fondo de la lavadora, el nivel de ruido se reducirá considerablemente. Por favor, pida consejo a especialistas antes de instalar la cubierta, sin embargo, la máquina puede estar funcionada sin la cubierta de fondo.

7. Guía De Instalación Del Piso Para Eliminación De RuidoGu

A: Pegar algodón absorbente de sonido en la cara con "Bomba" de la placa de fondo impreso. Inclina la lavadora hasta un ángulo entre 30 ° y 40 ° durante la instalación de la cubierta de fondo, por favor, hace frente al lado con aislamiento acústico hacia arriba, y pega la "bomba" en la esquina de la cubierta a la posición de la bomba en la lavadora.

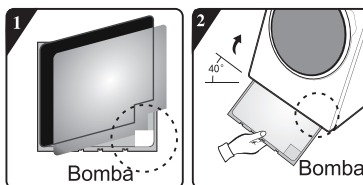

B: Antes de instalar el piso para eliminación de ruido,

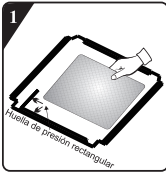

por favor pueda pegar el algodón de absorción de ruido a lo largo de la huella de presión rectangular en la placa de fondo (Para alguno modelo, no tiene algodón de absorción de ruido, por lo tanto omíte este paso.).



Retire las cintas adhesivas de doble caras alrededor de la placa de fondo.

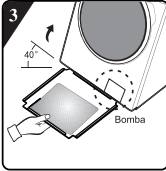

La máquina se inclina 40 grados, el lado con brecha de ángulo recto está hacia la parte frontal de la lavadora, el lado con brecha de bisel se inserta entre los dos tornillos de pie en la parte trasera de la lavadora hasta que esté insertado completamente, luego cierra el piso para que se pueda cercar del fondo de la lavadora.

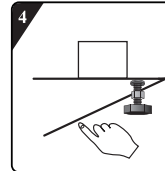

Pulse con mano las cintas adhesivas alrededor para que el piso para eliminación de ruido se adhiera a la caja, firmemente.

8. CONECTAR LA MANGUERA DE SUMINISTRO DE AGUA

Si la manguera de suministro de agua no está ya instalada, debe atornillarse al aparato. La manguera con marca azul es sólo para agua fría. Dependiendo del modelo, la manguera de agua caliente con una marca roja también debe ser conectada, para los modelos con doble entrada.

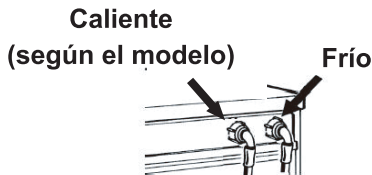

Enrosque la manguera en la válvula con la mano, apretando la tuerca.

Precaución:

- No doble la manguera.
- Este aparato no debe conectarse a la válvula mezcladora de un calentador de agua sin presión.
- Compruebe que no hay fugas en las conexiones girando completamente el grifo.
- Si la manguera es demasiado corta, sustitúyala por una longitud adecuada de manguera resistente a la presión (mín. 1000 kPa, homologada según la norma EN 50084).
- Compruebe periódicamente que la manguera de entrada no esté quebrada ni tenga grietas y sustitúyala si es necesario.
- La lavadora puede conectarse sin válvula antirretorno.

CONECTAR LA MANGUERA DE DRENAJE

En caso de que la manguera de drenaje esté instalado como se muestra a continuación :
desengancharlo sólo de la abrazadera derecha (ver flecha)

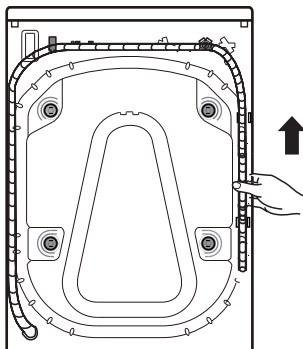

Conecte la manguera de desagüe al sifón o cuélguela sobre el borde de un fregadero con la curva en U.

Monte la curva en U, si no está ya instalada, en el extremo de la tubería.

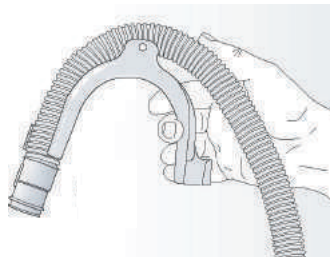

Observaciones:

- Asegúrese de que no hay torceduras en la manguera de drenaje.
- Asegure la manguera para que no pueda caerse. Después de la fase de lavado, la máquina vacía el agua caliente.
- Los fregaderos pequeños no son adecuados.
- Para hacer una extensión, utilice una manguera del mismo tipo y asegure las conexiones con clips.
- Longitud total de la manguera de desagüe: 2,50 m.

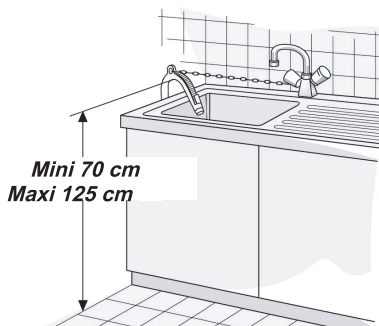





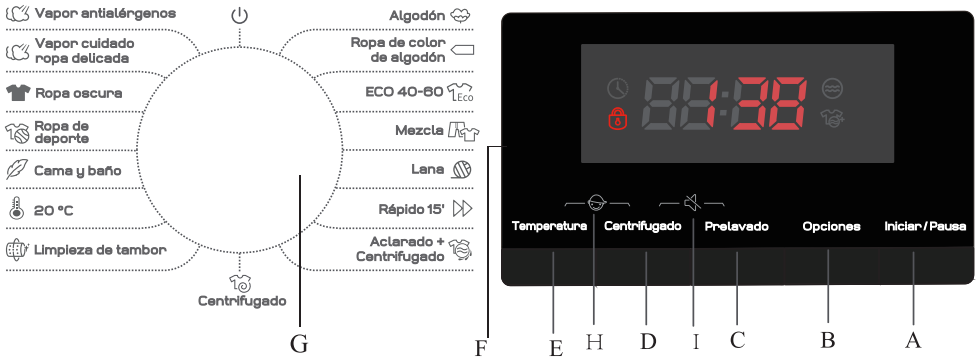







Las funciones del panel de control





Panel de control



Esta lavadora está equipada con funciones de seguridad automáticas, que detectan y diagnostican rápidamente los problemas, para que el usuario pueda reaccionar a tiempo.

- A. Botón "Iniciar/Pausa"
- B. Botón "Opciones"
- C. Botón "Prelavado".
- D. Botón "Centrifugado"
- E. Botón "Temperatura".
- F. Ventana de visualización del estado del programa y de las funciones
- G. Selector de programa
- H. Función de bloqueo para niños 
- I. Función de silencio 

Programa	Etiqueta	<p style="text-align: center;">Nivel de material/contaminación</p> -Seleccione la temperatura de lavado según las instrucciones de la etiqueta de cuidado.
Baumwolle --,20°C, 30°C, 40°C, 60°C, 95°C		Algodón o lino con manchas ligeras o fuertes Seleccione la función "Prelavado" para las prendas muy manchadas.
Color --,20°C, 30°C, 40°C, 60°C		"Programa para ropa poco o moderadamente sucia. La temperatura puede ajustarse por separado, así que siga las instrucciones de las prendas. Lavar la ropa que se lleva directamente sobre la piel a 60°C. La ropa menos sucia se limpia a fondo a 40°C. La velocidad de centrifugado también se puede seleccionar libremente. El ajuste por defecto es "velocidad máxima de giro".
Vapor antialérgico(2) 40°C, 60°C		Esto es adecuado para tejidos resistentes a las altas temperaturas y menos blanqueadores, y esto elimina los alérgenos como el polen, los ácaros y los parásitos a través del vapor de alta temperatura.
Eco 40-60(1)	—	Lavado de algodón normalmente sucio.
Lana --,20°C, 30°C, 40°C		Lana que se puede lavar a máquina. (Preste atención a la etiqueta de la prenda).
Vapeur Baby Care (2) 40°C, 60°C, 95°C		Adecuado para ropa de bebé y ropa interior, etc., esteriliza y desinfecta con vapor a alta temperatura.
Colores oscuros --,20°C, 30°C, 40°C, 60°C		Tejidos oscuros de algodón y tejidos oscuros de fácil cuidado
15 mns rápidos --,20°C, 30°C, 40°C		Tejido mixto, algodón. Ropa poco usada o recién comprada.
Mix --,20°C, 30°C, 40°C		Carga variada de ropa de algodón o fibras sintéticas que se mancha fácilmente.
Textiles Deporte --,20°C, 30°C, 40°C		Ropa deportiva y de ocio en tejidos de microfibra.
Chaqueta de plumas --,20°C, 30°C, 40°C		Artículos rellenos de fibras sintéticas que se pueden lavar a máquina, como almohadas, colchas y edredones; también es adecuado para artículos rellenos de plumas.
20°C	—	Este programa es adecuado para prendas de algodón con manchas ligeras y ahorra energía.
Limpieza del tambor 95°C	—	Un programa para eliminar la suciedad y los residuos bactericidas que pueden extenderse en la máquina después de varios lavados, especialmente a bajas temperaturas.
Aclarado y centrifugado	—	Este programa se utiliza para dos ciclos de aclarado y centrifugado de serie.
Girar	—	Seleccione manualmente la duración, la velocidad y el ciclo de centrifugado.

Carga máxima por lavado kg	Velocidad estándar (rpm)	Normas	Compartimento para el detergente			Funciones del programa de lavado						Max. Geschwindigkeit Entsorger (tr/mns)
			Prelavado 	Ciclo de lavado 	Suavizante de telas 	Arret Differe 	Prelavado	Lavado adicional	Ciclo de aclarado estándar	Girar 	Temp.	
8	800	158	*	Sí	*	*	*	*	2	*	*	1200
8	1200	108	—	Sí	*	*	—	*	2	*	*	1200
2.0	800	111	*	Sí	*	*	*	*	4	*	*	1200
8	1200	218	—	Sí	*	*	—	—	2	*	—	1200
2.0	600	55	—	Sí	*	*	—	*	2	*	*	600
2.0	800	130	*	Sí	*	*	*	*	3	*	*	1200
4	800	75	*	Sí	*	*	*	*	2	*	*	1000
1.0	800	15	—	Sí	*	*	—	*	1	*	*	800
4	800	59	*	Sí	*	*	*	*	2	*	*	1200
4	800	58	*	Sí	*	*	*	*	2	*	*	1000
4	600	65	—	Sí	*	*	—	*	2	*	*	600
8	800	108	*	Sí	*	*	*	*	2	*	—	1200
—	600	70	—	Sí	—	*	—	—	1	—	—	600
8	800	30	—	—	*	*	—	*	2	*	—	1200
8	800	12	—	—	—	*	—	—	0	*	—	1200

* Funciones opcionales











Sí: se necesita detergente





—: No se puede seleccionar

--: Temperatura del agua no calentada

1) Los programas para la prueba de rendimiento de lavado son: ECO 40-60.

2) El vapor para alergias y el vapor para bebés son dos ciclos de lavado adecuados para esterilizar la ropa teñida. Si ve el cristal de la puerta con vapor, no ponga la mano en el cristal ni abra el dispensador para evitar quemaduras.

Programa	Etiqueta	<p align="center">Nivel de material/contaminación</p> -Seleccione la temperatura de lavado según las instrucciones de la etiqueta de cuidado.
Baumwolle --,20°C, 30°C, 40°C, 60°C, 95°C		Algodón o lino con manchas ligeras o fuertes Seleccione la función "Prelavado" para las prendas muy manchadas.
Color --,20°C, 30°C, 40°C, 60°C		"Programa para ropa poco o moderadamente sucia. La temperatura puede ajustarse por separado, así que siga las instrucciones de las prendas. Lavar la ropa que se lleva directamente sobre la piel a 60°C. La ropa menos sucia se limpia a fondo a 40°C. La velocidad de centrifugado también se puede seleccionar libremente. El ajuste por defecto es "velocidad máxima de giro".
Vapor antialérgico(2) 40°C, 60°C		Esto es adecuado para tejidos resistentes a las altas temperaturas y menos blanqueadores, y esto elimina los alérgenos como el polen, los ácaros y los parásitos a través del vapor de alta temperatura.
Eco 40-60(1)	—	Lavado de algodón normalmente sucio.
Lana --,20°C, 30°C, 40°C		Lana que se puede lavar a máquina. (Preste atención a la etiqueta de la prenda).
Vapeur Baby Care (2) 40°C, 60°C, 95°C		Adecuado para ropa de bebé y ropa interior, etc., esteriliza y desinfecta con vapor a alta temperatura.
Colores oscuros --,20°C, 30°C, 40°C, 60°C		Tejidos oscuros de algodón y tejidos oscuros de fácil cuidado
15 mns rápidos --,20°C, 30°C, 40°C		Tejido mixto, algodón. Ropa poco usada o recién comprada.
Mix --,20°C, 30°C, 40°C		Carga variada de ropa de algodón o fibras sintéticas que se mancha fácilmente.
Textiles Deporte --,20°C, 30°C, 40°C		Ropa deportiva y de ocio en tejidos de microfibra.
Chaqueta de plumas --,20°C, 30°C, 40°C		Artículos rellenos de fibras sintéticas que se pueden lavar a máquina, como almohadas, colchas y edredones; también es adecuado para artículos rellenos de plumas.
20°C	—	Este programa es adecuado para prendas de algodón con manchas ligeras y ahorra energía.
Limpieza del tambor 95°C	—	Un programa para eliminar la suciedad y los residuos bactericidas que pueden extenderse en la máquina después de varios lavados, especialmente a bajas temperaturas.
Aclarado y centrifugado	—	Este programa se utiliza para dos ciclos de aclarado y centrifugado de serie.
Girar	—	Seleccione manualmente la duración, la velocidad y el ciclo de centrifugado.

Carga máxima de lavado (kg)	Compartimento para el detergente			Funciones del programa de lavado						Velocidad máxima de centrifugado (rpm)
	Prelavado 	Lavado principal 	Suavizante 	Fin de la demora 	Prelavado	Aclarado extra	Por defecto una vez	Girar 	Temp.	
9	*	SI	*	*	*	*	2	*	*	1400
9	—	SI	*	*	—	*	2	*	*	1400
2.0	*	SI	*	*	*	*	4	*	*	1400
9	—	SI	*	*	—	—	2	*	—	1400
2.0	—	SI	*	*	—	*	2	*	*	600
2.0	*	SI	*	*	*	*	3	*	*	1400
4	*	SI	*	*	*	*	2	*	*	1000
1.0	—	SI	*	*	—	*	1	*	*	800
4	*	SI	*	*	*	*	2	*	*	1400
4	*	SI	*	*	*	*	2	*	*	1000
4	—	SI	*	*	—	*	2	*	*	600
9	*	SI	*	*	*	*	2	*	—	1400
—	—	SI	—	*	—	—	1	—	—	600
9	—	—	*	*	—	*	2	*	—	1400
9	—	—	—	*	—	—	0	*	—	1400

* Funciones opcionales

SI: se necesita detergente

-: No se puede seleccionar

--: Temperatura del agua no calentada

1) Los programas para la prueba de rendimiento de lavado son: ECO 40-60.

2) El vapor para alergias y el vapor para bebés son dos ciclos de lavado adecuados para esterilizar la ropa teñida. Si ve el cristal de la puerta con vapor, no ponga la mano en el cristal ni abra el dispensador para evitar quemaduras.

Añade el detergente, abre la puerta y ajusta el programa

Poner la ropa a lavar en el tambor y cerrar la puerta. Ponga el detergente en el compartimento previsto y según el programa que desee utilizar. Añada el detergente según las instrucciones de la sección

Sección "Detergente y aditivos" en el manual de instrucciones. 1.Encienda el aparato 2.Gire el mando selector de programas hasta el programa deseado, debe saltarse "Off" si la posición inicial del puntero no es "Off" al arrancar.

3.Seleccione la temperatura de lavado, la velocidad de centrifugado y el tiempo de retardo pulsando los botones "Temp", "Spin" y

"Apagado retardado". 4Pulse el botón "Opciones" para seleccionar otras funciones. Una vez iniciado el programa, la pantalla muestra la duración del programa (horas: minutos) y las opciones de las funciones adicionales una tras otra.

Seleccionar una función adicional

En el modo de espera, pulse la tecla "Opciones" en el modo de espera para seleccionar una función adicional para el programa actual. Seleccione una sola función cada vez que pulse la tecla, entonces el símbolo correspondiente parpadeará. Una vez iniciado, el programa ya no puede modificarse.

Prelavado

- Seleccione la función para realizar un prelavado para mejorar el efecto del lavado y eliminar mejor las manchas. Esta función es adecuada para la ropa muy sucia.

- Antes de añadir el agua, se puede añadir detergente/polvo de lavado a la caja de prelavado y polvo de lavado a la caja de lavado principal.

Aclarado extra

Después de haber ajustado la función Aclarado Extra, el programa vuelve a realizar el ciclo de aclarado antes de realizar el ablandado y la duración total del programa se prolonga en consecuencia.

Bloqueo

Para aumentar la seguridad de los niños, esta máquina está equipada con una función de bloqueo para niños.

- Cuando se inicie el programa, mantenga pulsados los botones "Temp. + Centrifugado" simultáneamente durante 2 segundos.La máquina emite un pitido.La pantalla muestra "SAFE On".Después de 2 segundos, la pantalla muestra la hora a la que finalizará el programa.Repita este procedimiento, la máquina emite un pitido.La pantalla muestra "SAFE OFF", el bloqueo para niños está desactivado.Si activa el bloqueo para niños, el programa finalizará.

- Cuando se activa el bloqueo para niños, se bloquean todas las teclas de función, excepto la tecla "OFF".En cuanto se selecciona una función distinta de "Off", la máquina emite un pitido.La pantalla muestra "SAFE On" durante 2 segundos.Cuando se termina el programa, la función de bloqueo para niños se activa automáticamente.Cualquier alarma de error desactiva la función de bloqueo para niños.Apague la máquina y vuelva a encenderla manualmente para restablecerla.

- La función de bloqueo para niños no puede ajustarse cuando la unidad está en modo de espera.

Icono "Cierre de puerta"

Tras el inicio del programa, el icono "Bloqueo de la puerta" se ilumina y la puerta se bloquea.

- Tras el inicio del programa, el símbolo de bloqueo de la puerta se enciende y la puerta se bloquea. Al final del programa, la puerta se desbloquea automáticamente. Durante la pausa, si el estado de apertura de la puerta se puede alcanzar a medias, la cerradura de la puerta se desbloquea y su indicador luminoso se apaga.

- Cuando la luz de bloqueo de la puerta parpadea, no fuerce la apertura de la puerta para evitar lesiones físicas.

Función de desconexión retardada

Con la función de desconexión retardada, puede poner en marcha la máquina a la hora que más le convenga. Por ejemplo, por la noche, cuando la electricidad cuesta menos.

- Este botón permite seleccionar el tiempo de retardo sólo en el modo de espera.

- Una vez seleccionada la función de reserva, el tiempo se incrementa en uno cada vez que se pulsa el botón de reserva. Antes de la reserva, si el tiempo del programa no alcanza el múltiplo completo de 1h, debe completarse pulsando el botón de reserva por primera vez, luego el tiempo aumenta en 1 h cada vez que se pulsa el botón de reserva. Cuando se selecciona la reserva, antes de que se ejecute el programa, se puede cancelar la reserva actual girando el mando para seleccionar otros programas.

- El tiempo de retardo debe ser mayor que la duración del ciclo de lavado, siempre que coincida con la hora de finalización del mismo. Ejemplo: Si la duración seleccionada para el programa es 02:28, la hora de finalización del retardo debe estar comprendida entre 03:00 y 24:00.

- Cuando se activa el proceso de reserva, se activa el icono "Hora de reserva". Cuando el proceso de reserva se ha completado, el icono "Tiempo de reserva" se desactiva y se muestra el icono "Tiempo restante".

Función "Mute".

- Pulse los botones "Spin" y "Delayed" simultáneamente durante 2 segundos y la pantalla mostrará "BEEP OFF". En este estado, todos los pitidos están desactivados excepto la alarma de error.

- Repita el procedimiento, el silenciador se desactiva y en la pantalla aparece "BEEP ON".

- La función de silenciamiento permanece activada hasta que la apagues manualmente.

Para iniciar el programa

Tras seleccionar las opciones deseadas y colocar el detergente en el compartimento previsto, abra el grifo y pulse el botón "Dèpart/ Pause". También muestra el tiempo restante del programa.

Para cancelar el programa o volver a seleccionar las opciones

1. Coloque el mando en "Off" durante 3 segundos para apagar la máquina.
2. Seleccione el nuevo programa y las opciones.
3. Pulse "Dèpart/Pause" para iniciar el nuevo programa sin añadir detergente.

Fin del programa

Una vez que la lavadora ha mostrado "END" al final del programa, el bloqueo de la puerta se desbloquea y la máquina se apaga girando el mando a la posición Posición "OFF"; si no se acciona ningún botón o mando en 2 minutos, el programa se desconecta automáticamente.

Recarga en curso

Si quiere volver a poner la ropa a lavar, pulse el botón "Dèpart/Pause".

- Si la puerta se puede abrir durante el proceso, el tiempo restante y el símbolo de bloqueo de la puerta se muestran en la pantalla. El símbolo de bloqueo de la puerta se apaga y la puerta puede abrirse.

- Cuando el símbolo de bloqueo de la puerta deja de parpadear, indica que la temperatura actual es superior a 50 o que se ha pasado el tiempo de recarga en el proceso, lo que significa que no se deben cargar más prendas en la máquina.

Carga en curso

1. el programa Eco 40-60 puede limpiar normalmente la ropa sucia de algodón declarada lavable a unos 40°C -60°C juntos en el mismo ciclo de lavado, y que este programa se utiliza para evaluar el cumplimiento de la legislación europea sobre diseño ecológico.
2. en el modo OFF-MODE el consumo de energía es de 0,49 W y en el modo LEFT-ON es de 0,49 W.
3. los programas más eficientes desde el punto de vista energético suelen ser los que funcionan con temperaturas más bajas y tiempos de funcionamiento más largos.
4. cargar la lavadora doméstica a la capacidad especificada por el fabricante para cada programa ayudará a ahorrar energía y agua.
5. Utilizar correctamente el detergente, el suavizante y otros aditivos. No aplique cantidades excesivas de detergente. Esto puede afectar negativamente al resultado del lavado.
6. La limpieza periódica, incluyendo la frecuencia óptima, la prevención y los procedimientos contra la acumulación de cal.
7. El ruido y el contenido de humedad residual están influidos por la velocidad: cuanto mayor sea la velocidad en la fase de rotación, mayor será el ruido y menor el contenido de humedad residual.
8. La información del producto y el código QR se reproducen en la etiqueta de consumo de energía; se puede acceder a la información de registro del producto escaneando el código QR.
- 9 Información sobre los programas estándar :

SCLLF812VEW

programa	Temperatura seleccionada	Capacidad nominal	Temperatura máxima en el tambor	Duración del programa (HH:MM)	Consumo de energía (kWh/ciclo)	Consumo de litros de agua/ciclo	Contenido de humedad residual (%)	Velocidad máxima alcanzada rpm
ECO 40-60 pleine	—	8	45	3:38	1.20	63	52.00	1200
ECO 40-60 1/2 de la carga	—	4	38	2:48	0.70	35	53.00	1200
ECO 40-60 1/4 de la carga	—	2	26	2:48	0.42	29	53.00	1200
20°C	20	8	20	1:48	0.24	68	53.00	1200
Algodón	60	8	57	2:38	1.18	68	53.00	1200
Mezcla	40	4	36	0:59	0.58	58	55.00	1200
Rápido 15'	40	1	37	0:30	0.31	18	55.00	800

- ❖ Los valores indicados para los programas distintos del programa ECO 40-60 son sólo valores orientativos.

SCLLF914VEW

programa	Temperatura seleccionada	Capacidad nominal	Temperatura máxima en el tambor	Duración del programa (HH:MM)	Consumo de energía (kWh/ciclo)	Consumo de litros de agua/ciclo	Contenido de humedad residual (%)	Velocidad máxima alcanzada rpm
ECO 40-60 pleine	—	9	48	3:48	1.27	70	52.00	1400
ECO 40-60 1/2 de la carga	—	4.5	39	2:50	0.60	52	52.00	1400
ECO 40-60 1/4 de la carga	—	2.5	23	2:50	0.17	30	53.00	1400
20°C	20	9	20	1:48	0.15	65	52.00	1400
Algodón	60	9	55	4:30	1.25	65	52.00	1400
Mezcla	40	4	36	0:59	0.52	50	50.00	1400
Rápido 15'	40	1	38	0:30	0.32	20	55.00	1000

- ❖ Los valores indicados para los programas distintos del programa ECO 40-60 son sólo valores orientativos.

Usando la lavadora

Antes de lavar la ropa por primera vez, debe ejecutar un ciclo completo sin ropa.

Proceda así:

1. Conecte la máquina a la fuente de alimentación y abra el grifo.
2. Gire la perilla de ajuste a la posición "coton".
3. Presione "Dèpart/Pause".

Este procedimiento eliminará el agua que pueda quedar en el tanque debido a la prueba final realizada por el fabricante.

Preparaciones de lavado

1. Conecte la manguera de entrada correctamente y abra el grifo.
2. Después de verificar que el tomacorriente esté conectado a tierra de manera confiable, enchufe el cable de alimentación en el tomacorriente.
3. Instale la manguera de drenaje correctamente.



Schéma 1



Schéma 2



Schéma 3

Preparación de ropa

1. Clasifique la ropa por color y de acuerdo con las instrucciones dadas en las etiquetas. La mayoría de las prendas tienen una etiqueta de cuidado de la tela en el cuello o en la costura lateral.
2. Asegúrese de que todos los bolsillos estén vacíos. Los objetos extraños (como clavos, monedas, clips de papel, etc.) pueden dañar la ropa y los componentes de la máquina.
3. Cierre todas las cremalleras, coloque velcro y botones, etc. antes de lavar.
4. Los textiles de color oscuro a menudo contienen un exceso de tinte y deben lavarse por separado varias veces antes de mezclarlos con otras prendas. Lave siempre la ropa blanca y roja por separado.
5. Las áreas muy sucias, manchas, etc. deben tratarse previamente con detergente líquido, quitamanchas, etc.
6. Dé la vuelta a la ropa que se esponja fácilmente o que sea de lana antes de ponerla en la máquina

Insertar ropa en la lavadora

Desdobra la ropa y colócala sin apretar en el tambor. Mezclar prendas grandes y pequeñas proporciona mejores resultados de lavado y también ayuda a distribuya la carga uniformemente. El uso más eficiente de energía y agua se logra cuando se lava una carga completa. Sin embargo, no sobrecargue el tambor, ya que esto provocará arrugas en la ropa y reducirá la eficacia del lavado.

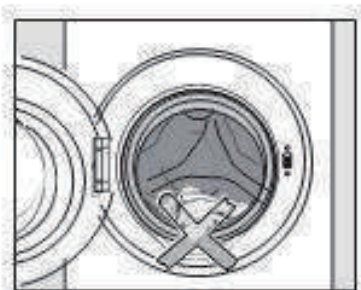

Nota: Asegúrese de que no quede ropa atrapada entre la puerta y el sello.

Usando el cajón de detergente

1. Abra el cajón y agregue la cantidad correcta de detergente al compartimento de lavado principal marcado o . No excedas
2. Agregue el suavizante de telas al compartimento marcado o . No excedas
3. Agregue detergente al compartimento de prelavado marcado o según el programa que haya seleccionado.
4. Cierre el cajón.

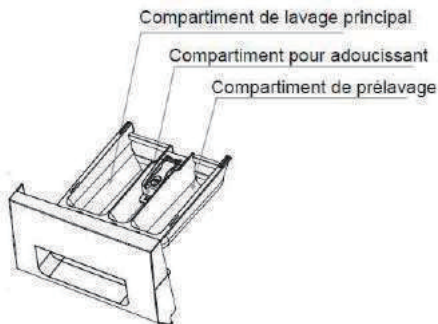

La cantidad exacta para verter en el dosificador depende de:

- La cantidad de ropa
- El grado de suciedad de la ropa.
 - Un poco sucio Sin suciedad ni manchas visibles. Olor corporal leve.
 - Normalmente sucio Visiblemente sucio y / o algunas manchas leves.
 - Muy sucia Suciedad y manchas visibles y / o secas
- La dureza del agua.



Nota: Se recomienda utilizar un polvo poco espumoso para todos los programas de lavado a temperatura.

Pasos de lavado

1. Abra el grifo de agua y enchufe el cable de alimentación.
2. Abra la puerta y mete la ropa en el tambor una a una.
3. Cierre la puerta y vierta una cantidad adecuada de detergente y suavizante en el dispensador, luego cierre el cajón.
4. Elija un programa girando la perilla de ajuste.
5. Presione el botón "Vitesse" y seleccione una velocidad de centrifugado.
6. Presione el botón "Départ/Pause" para encender la lavadora.
7. Cuando se completa el ciclo, suena una alerta audible.



Nota: Cuando finalice el ciclo de lavado, la lavadora entrará en modo de espera y la corriente se apagará automáticamente después de 10 minutos si no apaga la máquina usted mismo.

Usando la lavadora

Tabla de programas de lavado

Programa	Símbolo de lavado	Pañuelo de papel
Utilisation quotidienne		Para algodón, lino o tejidos mixtos como mantelería, servilletas, guardarropas ropa, camisetas, etc.
Lavage express		Para pequeñas cargas de artículos que requieren frescos y que se puede lavar con un algodón.
Rinçage + Essorage		Este programa se puede utilizar para enjuagar prendas que se pueden lavar con programa de algodón. No agregue más de lavandería según sea necesario.
Essorage		Girar los artículos de algodón y lino por separado
Coton □ standard		Para algodón, lino o tejidos mixtos como mantelería, servilletas, guardarropas ropa, camisetas, etc.
Synthétique		Para tejidos sintéticos o mixtos, ropa interior, ropa de colores, camisas que no encogen.
Laine		Para prendas de lana o tejidos mixtos que contienen lana lavable a máquina o lavable a mano. Si la etiqueta de cuidado no especifica temperatura, lávelos usando lavado en frío. También apto para cerdas lavables a mano. Reducir la velocidad de centrifugado.



Nota: La máquina está equipada con un dispositivo de control de equilibrio, que asegura la estabilidad de la máquina durante el funcionamiento. Para proteger la máquina, este dispositivo se activará si la ropa no se distribuye uniformemente en el tambor. La ropa se redistribuye mediante la rotación inversa del tambor. Esto puede suceder varias veces antes de que desaparezca el desequilibrio y se pueda reanudar la rotación normal. Si después de 15 minutos la ropa aún no se distribuye uniformemente en el tambor, la máquina no girará. En este caso, redistribuya la carga manualmente y vuelva a seleccionar el programa de lavado.

Cerradura de la puerta

- Cuando la máquina está encendida, el bloqueo de la puerta se activa al presionar el botón "Départ/Pause". Presione el botón "Encendido" para apagar la máquina y la cerradura de la puerta se desactivará en dos minutos.
- Cuando la temperatura dentro del tambor es superior a 53 ° C, se activa el bloqueo de la puerta.
- Cuando el agua está por encima de cierto nivel, se activa el bloqueo de la puerta.
- Cuando se complete el ciclo de lavado, la cerradura de la puerta se desactivará en dos minutos.

Importante:

No intente abrir la puerta hasta que se complete el ciclo de lavado o se apague la electricidad durante el ciclo de lavado, ya que la temperatura puede ser alta y usted puede quemarse.

Limpieza y mantenimiento



Desconecte la máquina de la red desconectando el cable del enchufe antes de limpiar la máquina.

La lavadora no debe lavarse rociándola con agua.

Limpieza de superficies externas

Limpiar el exterior con un detergente suave no abrasivo o con agua y jabón con un paño bien escurrido. Limpiar con un paño suave.



No utilice disolventes, limpiadores abrasivos, limpiacristales ni limpiadores multiusos. Esto podría dañar las superficies de plástico y otros componentes debido a los productos químicos que contienen.

Limpeza de tambores

Limpiar el tambor cada 3 meses con el programa "Limpeza de tanques".

Limpiar el cajón

Limpe regularmente los residuos de detergente. Lave el cajón siguiendo las siguientes instrucciones:

- Extraiga el cajón hasta que sienta resistencia. Apriete el pestillo de liberación y extraiga el cajón de la máquina.
- Saque el sifón del compartimento y límpielo.
- Limpiar el dosificador con un cepillo y agua tibia.



Limpeza de la carcasa del cajón

Utilice un cepillo para eliminar los residuos de detergente del interior del cajón.



Limpeza del filtro de entrada de agua

Utilice unas pinzas de punta fina para quitar el filtro de plástico. Límpielo y vuelva a colocarlo en su lugar, asegurándolo. Este filtro debe revisarse cada 6 meses, o con más frecuencia si hay interrupciones frecuentes en el suministro de agua.

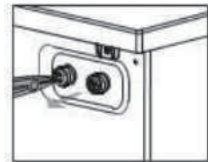

El filtro debe reemplazarse después de la limpieza.

Limpeza del filtro de la bomba de drenaje

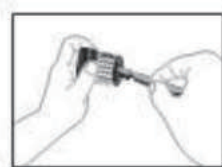

1. Desconecte la máquina de la toma de corriente y retire el zócalo con un destornillador.
2. Coloque un recipiente debajo de la bomba. Desatornille y retire el filtro.
3. Limpiar cuidadosamente el filtrado.



Nota: El filtro debe limpiarse cada 2 meses o cuando aparezca el tipo de error “E03” en la pantalla.

Importante:

Si la máquina se expone a temperaturas inferiores a 0 ° C, se deben tomar ciertas precauciones.

1. Cierre el grifo del agua.
2. Desatornille la manguera de entrada.
3. Separe la manguera de drenaje del soporte trasero y coloque el extremo de esta manguera y el extremo de la manguera de entrada en un recipiente. Ejecute el programa de centrifugado.
4. Desconecta la lavadora.
5. Enrosque la manguera de entrada y vuelva a colocar la manguera de drenaje.
6. Si desea reiniciar la máquina, asegúrese de que la temperatura ambiente esté por encima de 0 ° C.

Etiquetas de cuidado

	Materiales resistentes		Se puede planchar a un máximo
	Tejidos delicados		de 100 ° C No planchar
	Las prendas se pueden lavar a 95 ° C		Se puede lavar en seco con cualquier disolvente.
	Las prendas se pueden lavar a 60 ° C		Lavar en seco con percloruro, combustible ligero, alcohol puro o solo R113
	Prendas aptas para lavar a 40 ° C		Lavar en seco con combustible para aviones, alcohol puro o solo R113
	Las prendas se pueden lavar a 30 ° C		No lavar en seco
	Artículos que se pueden lavar a mano		Piso seco
	Sólo limpieza en seco		Se puede colocar para secar
	Se puede blanquear en agua fría.		Secar en una percha
	No usa blanqueador		Secar en secadora, calor normal
	Se puede planchar a 200 ° C máx.		Secar en secadora a fuego lento
	Se puede planchar a 150 ° C máx.		No secar en secadora

ASISTENCIA PARA LA RESOLUCIÓN DE PROBLEMAS

Dependiendo del modelo de su máquina, está equipada con varias funciones de seguridad automáticas. Esto permite detectar los errores a tiempo y tomar las medidas correctivas adecuadas. En general, estos errores son bastante menores y pueden rectificarse rápidamente.

La lavadora no se pone en marcha, no se apaga la pantalla.

Compruébalo:

- Se introduce el enchufe en la toma de corriente y se selecciona el programa deseado para poner en marcha la máquina.
- La toma de corriente funciona correctamente (utilice una lámpara de escritorio o un dispositivo similar para comprobarlo).

La lavadora no se pone en marcha y la luz de la pantalla parpadea.

Compruébalo:

- La puerta está bien cerrada (cerradura a prueba de niños);
- Se ha pulsado el botón "Démarrer /Pause";
- Compruebe si el grifo de agua está cerrado. Abra el grifo del agua y pulse el botón "Démarrer /Pause".

El aparato se detiene mientras estaba en funcionamiento

(varía según el modelo)

- La puerta se ha abierto y la pantalla parpadea.
- Cierre la puerta y pulse de nuevo el botón "Départ/Pause".
- Que no haya demasiada espuma en el interior de la máquina y que ésta no haya pasado automáticamente a "antiespumante". En este caso, la máquina reanudará su funcionamiento normal una vez finalizado este modo.
- ¿Se ha activado el sistema de seguridad de la máquina? (Véase la "Tabla de fallos más frecuentes").

Hay residuos de detergente y aditivos en el compartimento del detergente.

Compruebe los siguientes parámetros:

- ¿Están bien instalados el protector del compartimento del ablandador y el divisor del compartimento principal en el compartimento del detergente y están limpios los componentes (véase "Cuidado y mantenimiento")?
- ¿Entra suficiente agua en la máquina? Los filtros de malla podrían obstruirse (ver Cuidado y Mantenimiento) ;
- La posición del separador en el compartimento principal es adecuada para el uso de detergentes en polvo o líquidos (véase el apartado "detergentes en polvo y aditivos").

La máquina vibra durante el ciclo de centrifugado.

Compruebe los siguientes parámetros:

- ¿Está la máquina bien nivelada y las cuatro patas están bien ancladas?
- Se han retirado los tornillos de transporte. Antes de utilizar la máquina, es obligatorio retirar los tornillos de transporte.

La hilatura no es eficiente.

La máquina está equipada con un sistema de detección de inestabilidad. Si el tambor está sobrecargado (ropa pesada), el ciclo de centrifugado se detendrá automáticamente para proteger la máquina.

- Si la ropa está demasiado húmeda incluso después del centrifugado, retire algunas prendas y reinicie el ciclo de centrifugado.
- Un exceso de espuma puede impedir el hilado correcto. Utilice la cantidad correcta de detergente.
- Compruebe que el selector de velocidad no se ha puesto a "0".

Si su máquina está equipada con una pantalla de visualización, la duración del programa se muestra en tiempo real:

La máquina está equipada con un sistema para corregir los factores que pueden influir negativamente en el ciclo, como:

- Formación excesiva de espuma;
- Inestabilidad / ropa pesada;
- Tiempo de calentamiento prolongado debido a la temperatura del agua;

Debido a estos factores, la duración del programa puede ser recalculada o incluso modificado. Además, durante la fase de llenado, la máquina determina si y muestra el tiempo restante. En cuanto se realiza un cambio en el ciclo, aparece una pequeña animación en la pantalla.

Para los modelos de doble entrada

Si desea conectar el suministro de agua caliente y fría (Fig.1):

1. Conecte la manguera marcada en rojo al grifo de agua caliente y a la válvula de entrada con el filtro rojo en la parte trasera de la máquina.
2. Conecte la otra manguera de entrada al grifo de agua fría y a la válvula de entrada con el filtro azul en la parte trasera de la máquina.

Asegúrate:

- a) las conexiones están bien fijadas.
- b) no se ha intercambiado su posición (por ejemplo, llenado de agua fría en la válvula de entrada de agua caliente y viceversa).

Si desea conectar sólo el llenado de agua fría, siga las siguientes instrucciones (Fig. 2):

1. Necesitas un accesorio en Y. Puede comprarlo en una ferretería o en un proveedor de fontanería.
2. Conecte el racor en Y a la válvula de llenado de agua fría.
3. Conecte las dos válvulas de entrada situadas en la parte trasera de la máquina a la conexión en Y utilizando las mangueras suministradas.

Para los modelos de una sola entrada

Conecte la manguera de entrada al grifo de agua fría y a la válvula de entrada en la parte trasera de la máquina, como se muestra en la figura 3.

Asegúrese de que :

todas las conexiones estén bien sujetas.

No permita que los niños usen, gateen, se paren cerca o dentro de su lavadora.

Tenga en cuenta que durante los ciclos de lavado, la temperatura de la superficie de la ventana puede aumentar.

Es necesario supervisar de cerca el aparato cuando se utiliza cerca de los niños.



figura.1



figura.2

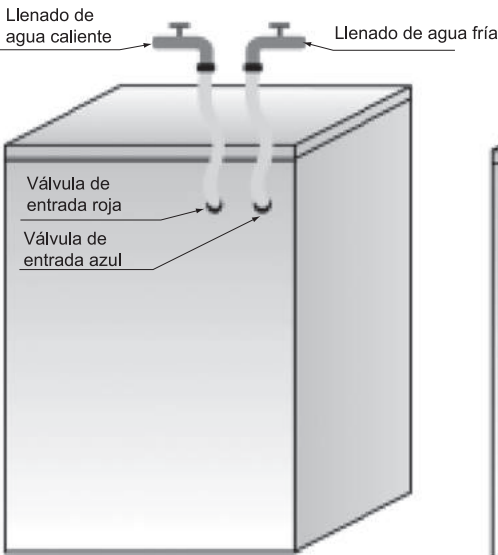

figura.3

Lista de códigos de error	
Se muestra en la pantalla	Descripción de la avería
"F01"	Error de circulación del agua
"F03"	Error de vaciado
"F04", "F05", "F06", "F07", "F23" et "F02/F24"	Error del módulo electrónico, caudal demasiado elevado o presencia anormal de espuma
"F13"	Error en la cerradura de la puerta
"Unb"	Alerta de "inestabilidad".
"F14"	Problema con la cerradura de la puerta

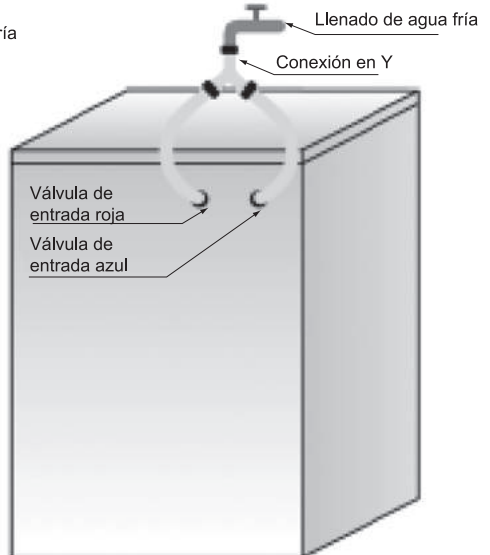
a. El código "F01" aparece en la pantalla

La máquina no está llena de suficiente agua.

Compruébalo:

- ¿El grifo está abierto/el caudal es correcto?
- La manguera está anudada/obstruida.
- El filtro/conducto está obstruido (consulte "Reparación y mantenimiento").
- Se ha congelado el agua en las tuberías.
- Pulse "Départ/Pause", una vez resuelto el problema.
- Si el problema se repite, póngase en contacto con el servicio de atención al cliente (véase "Servicio de atención al cliente").

b. Aparece el código "F03" en la pantalla

La máquina no se ha vaciado. Detener el programa en curso. Detenga la máquina y desconéctela de la red eléctrica.

Compruébalo:

- Que la manguera de desagüe no esté anudada/obstruida.
- Que el filtro de la bomba de desagüe no esté obstruido (véase "Limpieza del filtro de la bomba de desagüe").

IMPORTANTE: Asegúrese de que el agua se ha enfriado antes de vaciar el aparato.

- ¿Se ha congelado la manguera?

Vuelva a encender el aparato.

Reinicie el programa deseado.

Si el error se repite, póngase en contacto con el Servicio de Atención al Cliente (véase "Servicio de Atención al Cliente").

C. Código de error

La máquina se detiene durante la ejecución del programa. F04" A "F07", "F13", "F14 o "F23" o "Unb".

Si aparece el código de error "F02/F24"

El nivel de agua ha alcanzado el nivel máximo.

Retírelo pulsando "Dèpart/Pause" y abra el suministro de agua. Seleccione un programa corto y ejecútelos. Si el problema persiste, desenchufe el aparato y póngase en contacto con el Servicio de Atención al Cliente (véase "Servicio de Atención al Cliente").

Si aparecen los códigos de error "F04" a "F07", "F23"

El módulo electrónico ha fallado.

Gire el botón a Off durante 3 segundos para apagar la máquina.

Una vez eliminado el fallo, pulse el botón "Dèpart/Pause" - Si el fallo se repite, desconecte la alimentación y póngase en contacto con el servicio de atención al cliente.

Si aparece el código de error "F13"

La puerta no se bloquea correctamente. Ejecute el programa durante 20 segundos y desbloquee la puerta de la máquina (PTC) para comprobar si la puerta está cerrada o no. Abra y cierra la puerta.

Una vez eliminado el fallo, pulse el botón "Dèpart/Pause" - Si el fallo se repite, desconecte la alimentación y póngase en contacto con el servicio de atención al cliente.

Si aparece el código de error "F14"

Problema con la apertura de la puerta.

Acción: Pulse el botón "Départ/Pause". La lavadora intentará abrir la puerta. La alarma se detendrá hasta que se desbloquee la puerta. O bien, gire el botón hacia Off durante 3 segundos para apagar la máquina. Seleccione el programa deseado para poner en marcha la máquina. La alarma se detendrá.

Si aparece el código de error "Unb"

Alarma de "desequilibrio".

Las alarmas desequilibradas aplican los siguientes métodos de resolución:

1. La ropa se enrolla

Gire el mando a la posición "off" durante 3 segundos y apague la máquina. A continuación, abra la puerta, vuelva a meter la ropa en la lavadora y seleccione el programa de deshidratación simple para volver a secar.

2. El detergente es demasiado ligero

Gire el mando a la posición "off" durante 3 segundos y apague la máquina. A continuación, abra la puerta, introduce una o dos toallas y selecciona el programa de deshidratación simple para volver a secar.

FICHA TÉCNICA RELATIVA AL REGLAMENTO ETIQUETADO ENERGÉTICO: 2019/2016 / UE

La hoja de información del producto de acuerdo con el Reglamento de la UE n.º 2019/2016 El etiquetado energético para aparatos de refrigeración se puede encontrar debajo de la URL o el código QR indicado en la etiqueta energética.

SCLLF812VEW - URL: <https://eprel.ec.europa.eu/qr/1077544>

SCLLF914VEW - URL: <https://eprel.ec.europa.eu/qr/996497>

Garantía del producto y repuestos disponibles

Según los términos de la garantía del fabricante correspondiente, el uso del Servicio de atención al cliente es gratuito. El período mínimo de garantía (garantía del fabricante para consumidores privados) en el Espacio Económico Europeo es de 2 años según los términos de garantía aplicables al lugar. Las condiciones de la garantía no afectan ningún otro derecho o reclamo que usted tenga en virtud de las leyes locales.

La información detallada sobre el período de garantía y las condiciones de garantía en su país está disponible en el servicio al cliente, su distribuidor o nuestro sitio web.

Los repuestos originales que funcionan de acuerdo con la Directiva de diseño ecológico correspondiente se pueden obtener del servicio de atención al cliente durante un período de al menos 4 años a partir de la fecha en que su dispositivo se comercializa en el Espacio Económico Europeo.

Para obtener más especificaciones técnicas sobre el agente de reparación y pedir piezas de repuesto, visite: <https://www.schneiderconsumer.com>

Servicio Postventa

Para contactar con nuestro servicio postventa por una avería, llame al +34 900533621 .

Si necesita información sobre un producto o pedir piezas de repuesto, llame al +34 900533621.

EXCLUSIONES DE GARANTÍA:

La garantía no cubre las piezas de desgaste del producto, ni los problemas o daños resultantes de:

- (1) deterioro de la superficie debido al desgaste normal del producto;
- (2) defectos o deterioro por contacto del producto con alimentos o líquidos y por corrosión causada por óxido o presencia de insectos;
- (3) cualquier incidente no autorizado, abuso, mal uso, modificación, desmontaje o reparación;
- (4) cualquier operación de mantenimiento incorrecta, uso que no esté de acuerdo con las instrucciones relativas al producto o conexión a un voltaje incorrecto;
- (5) cualquier uso de accesorios no suministrados o aprobados por el fabricante. La garantía quedará anulada si se quita la placa de identificación y / o el número de serie del producto.

DISPOSICIÓN



La Directiva europea 2012/19 / UE sobre residuos de aparatos eléctricos y electrónicos (RAEE) exige que los electrodomésticos usados no se tiren al flujo normal de residuos municipales. Los dispositivos usados deben recolectarse por separado para optimizar la tasa de recuperación y el reciclaje de los materiales de los que están hechos y reducir el impacto en la salud humana y el medio ambiente.

El símbolo del contenedor tachado se coloca en todos los productos para recordarle las obligaciones de la recogida selectiva. Los consumidores deben comunicarse con las autoridades locales o su distribuidor con respecto al procedimiento a seguir para la extracción de su dispositivo.

Información sobre el significado de la marca de conformidad **CE**

El marcado CE indica que el producto cumple con los principales requisitos de las Directivas europeas 2014/35 / EU (Baja tensión), 2014/30 / EU (Compatibilidad electromagnética), 2011/65 / EU (Reducción del uso de ciertas sustancias peligrosas en EEE).

Importado por: SCHNEIDER CONSUMER IBERIA SL.
Calle Jose María Pereda nº55
39300 Torrelavega – Cantabria
CIF : B02824159

La charge maximale de linge à l'état sec pour le lave-linge est de 8kg, 9kg.

La pression d'eau ne doit pas être inférieure à 0.02MPa et n'est pas supérieure à 0.8 MPa.

Instructions importantes de sécurité



AVERTISSEMENT

Lisez et conservez ces instructions de sécurité avant l'utilisation. Les points indiqués ici sont des mesures de sécurité très importantes qui doivent être suivies. Nous ne pouvons être tenus pour responsables des dommages causés par le non-respect des avertissements et des consignes de sécurité ou résultant d'une utilisation ou d'un fonctionnement incorrect. Cet appareil peut être utilisé par des enfants de plus de 8 ans et par des personnes dont les capacités physiques, sensorielles ou mentales sont réduites, ou des personnes dénuées d'expérience ou de connaissance, si elles

ont pu bénéficier, par l'intermédiaire d'une personne responsable de leur sécurité, d'une surveillance ou d'instructions préalables concernant l'utilisation de l'appareil. Les enfants ne doivent pas jouer avec cet appareil. Le nettoyage et l'entretien ne doivent pas être effectués par des enfants sans surveillance. Il convient de maintenir à distance les enfants de moins de 3 ans, sauf s'ils sont constamment surveillés. L'appareil ne doit pas être nettoyé avec un jet d'eau.

Cet appareil est conçu uniquement pour une utilisation domestique.

Si le câble d'alimentation est endommagé, il doit être remplacé par le fabricant, par un de ses représentants ou par une personne de qualification similaire afin d'éviter tout accident.

Spécifications techniques

- Avant de mettre le lave-linge en place, vérifiez qu'il ne présente aucun

dommage extérieurement visible.
N'installez pas et n'utilisez pas le lave-linge s'il est endommagé.

- Avant de raccorder le lave-linge, assurez-vous que les données de raccordement indiquées sur la plaque signalétique (tension et courant) correspondent à votre alimentation électrique domestique. Si vous avez des doutes, consultez un électricien qualifié.
- La sécurité électrique de ce lave-linge ne peut être garantie que lorsque la continuité est complète entre la machine et une mise à la terre efficace conforme aux normes de sécurité locales et nationales en vigueur. Il est très important que cette exigence de sécurité de base soit présente et régulièrement testée et, en cas de doute, l'installation électrique domestique doit être inspectée par un électricien qualifié. Le fabricant ne peut être tenu responsable des conséquences d'une installation domestique de mise à la terre inadéquat.

- Ne raccordez pas le lave - linge au réseau électrique par une rallonge. Les câbles d'extension ne garantissent pas la sécurité requise de l'appareil.
- Les réparations non autorisées peuvent entraîner des dangers imprévus pour l'utilisateur, pour lesquels le fabricant ne peut en aucun cas être tenu responsable. Les réparations doivent uniquement être effectuées par un technicien qualifié. Assurez-vous que la machine n'est pas alimentée en électricité tant que les travaux d'entretien ou de réparation n'ont pas été effectués.
- Les pièces défectueuses ne doivent être remplacées que par des pièces de rechanges originales du fabricant. Ce n'est que lorsque ces pièces sont montées que les normes de sécurité de la machine peuvent être garanties.
- Les ouvertures de ventilation ne doivent pas être obstruées par un tapis.
- La machine doit être raccordée au réseau d'alimentation en eau à l'aide

de tuyaux neufs fournis avec le lave-linge; les tuyaux anciens ne doivent pas être réutilisés.



Remarque : LE LAVE-LINGE DOIT ÊTRE RELIÉ À LA TERRE.



Utilisation correcte

- Pour éviter tout risque de blessures ou de dommages sur le lave-linge, ne l'installez pas dans un endroit humide ou dans un lieu où il pourrait être exposé à la pluie.
- N'installez pas le lave-linge dans un endroit où il pourrait être exposé directement au soleil, car les pièces en plastique et les composants pourraient être endommagés. Cela réduirait la durée de vie de votre lave-linge.
- N'installez pas le lave-linge dans un endroit où la température pourrait atteindre le point de gel. Les tuyaux gelés peuvent éclater ou se fendre. La fiabilité de l'unité de commande électronique pourrait être altérée sous des températures négatives.

- Ne versez pas d'eau sur le lave-linge lorsque vous la nettoyez. Gardez le lave-linge éloigné du feu et de toute source de chaleur.
- Avant d'utiliser le lave-linge pour la première fois, vérifiez que les brides de transport à l'arrière de la machine ont été enlevés. Durant l'essorage, les brides de transport qui sont encore en place pourraient endommager la machine et les meubles ou les appareils adjacents.
- Fermez le robinet si la machine n'est pas utilisée pendant un certain temps (par exemple, pendant des vacances), surtout s'il n'y a pas de d'orifice de vidange dans le sol proximité.
- Veillez à ce que les objets étrangers (par exemple, les clous, les épingles, les pièces de monnaie, les trombones) ne soient pas introduits dans la machine avec le linge. Ceux-ci pourraient endommager des composants de la machine (par exemple, le tambour), et endommager le linge.

- Ne lavez pas d'objets hydrofuges (par exemple, des imperméables) dans le lave-linge.
- Ne retirez le linge que lorsque le tambour a cessé de tourner. Essayer de sortir le linge du tambour en mouvement est extrêmement dangereux et pourrait entraîner des blessures.



Sécurité des enfants

- Les enfants doivent être tenus à distance de la machine à laver en permanence. Pour éviter le risque de blessures, ne laissez pas les enfants jouer à proximité ou avec les touches de contrôle. Surveillez les enfants lorsque vous utilisez le lave-linge.
- Les enfants plus âgés ne peuvent utiliser le lave-linge que si le fonctionnement leur a été clairement expliqué et qu'ils sont capables de l'utiliser en toute sécurité, en connaissant les dangers d'une mauvaise utilisation.

- Pour les machines à hublot, rappelez-vous que le hublot devient chaud lors d'un cycle de lavage à des températures très élevées. Ne laissez pas les enfants toucher le lave-linge.

Composants et caractéristiques

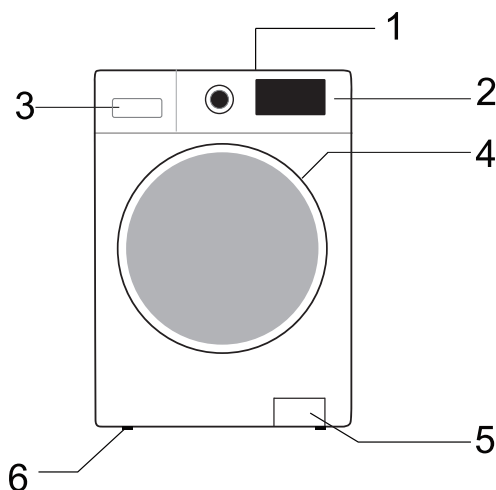

1. Couvercle
2. Tableau de commandes
3. Compartiment à lessive
4. Porte
5. Plinthe empêchant l'accès à la pompe
6. Pied réglable

Remarque : Dévissez le filtre de la pompe de vidange pour laisser l'eau s'écouler lorsque la machine n'est pas utilisée pendant une longue période.

Brides de transport

Vanne d'arrivée
d'eau froide

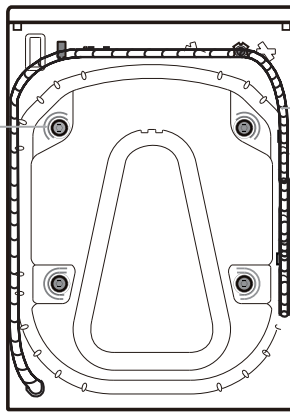

Installation

Déballage

- Retirez tous les matériaux d'emballage (y compris la base en mousse) ou des vibrations et des bruits pourraient se produire.
- Jetez tous les conditionnements dans un endroit sûr et assurez-vous de ne pas les laisser à portée des enfants. Risque d'étouffement !
- Il est normal que des gouttes d'eau apparaissent sur le sac en plastique et le verre de la porte, qui résultent de l'eau laissée dans la cuve pour le contrôle.

Accessoires

Assurez-vous que tous les éléments indiqués ci-dessous sont présents :

- Paquet de petites pièces



- Instruction d'utilisation



- 4 bouchons en plastique



- Tuyau d'arrivée (à l'intérieur de la machine ou déjà installé)
Tuyau d'arrivée eau froide
Tuyau d'arrivée d'eau chaude (le cas échéant, selon les modèles)



- Coude en « U » (à l'intérieur de la machine ou déjà installé)



- Couvercle inférieur (selon le modèle)



VEUILLEZ RETIRER LES BOULONS DE TRANSPORT AVANT D'UTILISER LA MACHINE À LAVER !

Important : les boulons de transport, s'ils ne sont pas enlevés, pourraient endommager l'appareil.

1. Dévissez les boulons de transport pour env. 30mm avec une clé à molette en suivant la direction de la flèche indiquée (ne pas entièrement les dévisser).

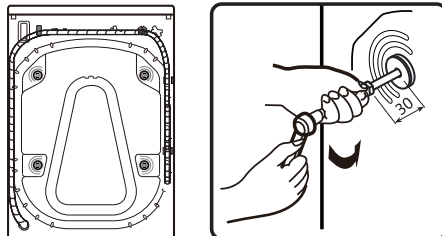

2. Appuyez les deux boulons de transport sur la direction horizontale vers l'intérieur et desserrez les boulons de transport.

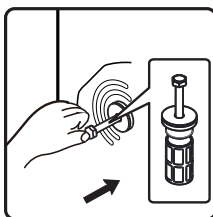

3. Retirez le boulon de transport avec une partie en caoutchouc et une partie en plastique.

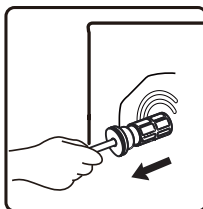

4. Afin d'assurer la sécurité et réduire le bruit, vous devez installer le couvercle du boulon de transport fourni avec l'appareil, (voir l'annexe qui accompagne l'appareil). Penchez et placez le boulon de transport dans le trou et le appuyez en suivant la direction indiquée jusqu'à ce que vous entendiez un clic d'enclenchement.

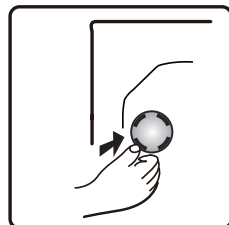

Important: conservez les boulons de transport et la clé pour un transport futur de l'appareil, et dans ce cas, remontez les boulons de transport selon la même procédure mais en ordre inverse.

RÉGLAGE DES PIEDS

L'appareil doit être installé sur un sol plat et dur (utilisez un niveau à bulle, si nécessaire). Si l'appareil doit être installé sur un plancher en bois, répartissez le poids en le plaçant sur une plaque de contreplaqué de 60 x 60 cm d'au moins 3 cm d'épaisseur et le fixer au sol. En cas de plancher inégal, ajustez les 4 pieds de nivellement au besoin ; n'insérez pas de cales de bois, etc. sous les pieds.

5. Desserrez l'écrou de blocage dans le sens des aiguilles d'une montre (voir flèche) à l'aide de la clé.

6. Soulevez légèrement la machine et réglez la hauteur du pied en le tournant.

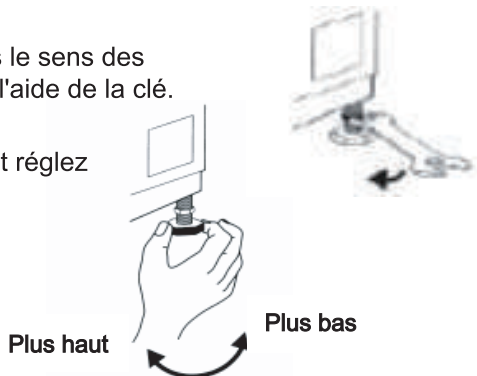

Important: serrez l'écrou de blocage en le tournant dans le sens inverse des aiguilles d'une montre vers le boîtier de l'appareil.

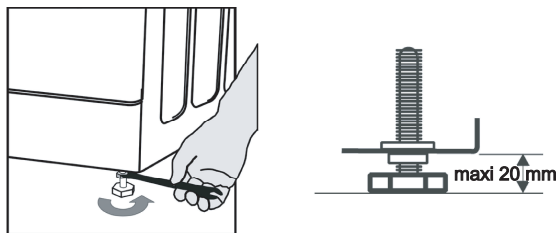

INSTALLER LE COUVERCLE INFÉRIEUR

Pour réaliser un fonctionnement plus silencieux, un couvercle inférieur est fourni avec la machine (applicable uniquement à certaines des machines à laver de Hisense). Après l'installation du couvercle au bas du lave-linge, le niveau de bruit sera considérablement réduit. Veuillez consulter des spécialistes avant d'installer le couvercle, moissine, la machine peut être utilisée sans le couvercle inférieur.

7. Instructions d'Installation de la Plaque Inférieure Antibruit

- A: Collez la laine acoustique sur le côté de la plaque de couverture inférieure avec la lettre de « POMPE ». Inclinez le lave-linge de 30°-40°. Lors de l'installation du couvercle inférieur, veuillez faire face au côté avec une isolation sonore vers le haut et attachez la « POMPE » au coin du couvercle à la position de la pompe dans la machine de laver.

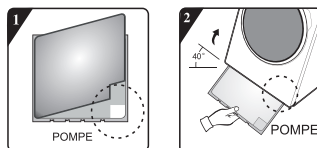

B:

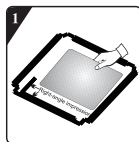

Avant d'installer la plaque inférieure antibruit, alignez et collez la laine d'absorption acoustique avec et le long de l'impression d'angle droit sur la plaque inférieure (cette procédure n'est pas nécessaire pour certains modèles sans laine d'absorption acoustique).



Retirez le papier de surface sur la bande à double face à quatre côtés de la plaque inférieure.

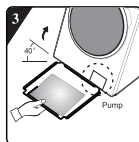

Inclinez la machine à un angle de 40° et laissez le côté avec la face d'encoche à angle droit vers l'avant de la machine à laver, comme illustré dans la figure. Insérez le côté avec l'encoche à angle oblique entré deux vis de pied à l'arrière de la machine à laver complètement en place. Ensuite, installez la plaque inférieure et assurez-vous qu'elle est en contact étroit avec le fond de la machine à laver.

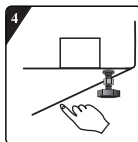

Pressez manuellement la bande à double face sur quatre côtés pour fixer fermement la plaque antibruit sur le corps de la machine.

8. RACCORDEZ LE TUYAU D'ALIMENTATION EN EAU

Si le tuyau d'arrivée d'eau n'est pas déjà installé, il doit être vissé sur l'appareil. Le tuyau avec une marque bleue sert uniquement pour l'eau froide. Selon le modèle, le tuyau d'eau chaude avec une marque rouge doit également être raccordé, pour les modèles ayant une double entrée.

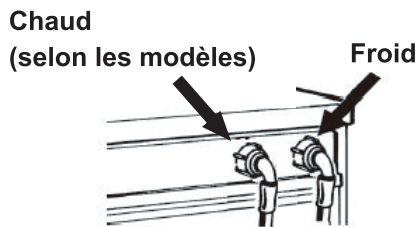

Vissez à la main le tuyau sur le robinet, en serrant l'écrou.

Attention:

- Ne pliez pas le tuyau !
- Cet appareil ne doit pas être raccordé au mitigeur d'un chauffe-eau sans pression.
- Vérifiez l'étanchéité des raccordements en tournant complètement le robinet.
- Si le tuyau est trop court, remplacez-le par une longueur appropriée de tuyau résistant à la pression (1000 kPa min, de type EN 5084 homologué).
- Vérifiez le tuyau d'arrivée régulièrement pour déceler une fragilité et des fissures et le remplacer si nécessaire.
- La machine à laver peut être raccordée sans valve anti-retour.

9. RACCORDEZ LE TUYAU DE VIDANGE

Dans le cas où le tuyau de vidange est installé comme indiqué ci-dessous :
débranchez-le seulement de la pince droite (voir la flèche)

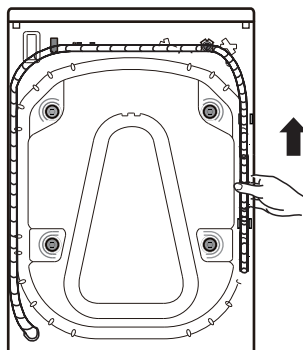

Raccordez le tuyau de vidange au siphon ou accrochez-le sur le rebord d'un évier au moyen du coude en « U ».

Montez le coude en « U », s'il n'est pas déjà installé, à l'extrémité du tuyau.

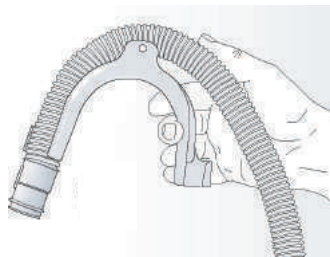

Remarques:

- Assurez-vous qu'il n'y a pas de pliures dans le tuyau de vidange.
- Fixez le tuyau de sorte qu'il ne puisse pas tomber. Après la phase de lavage, la machine évacue l'eau chaude.
- Les petits lavabos ne conviennent pas.
- Pour faire une rallonge, utilisez un tuyau du même type et sécurisez les raccordements par des clips.
- Longueur totale du tuyau de vidange : 2,50 m.

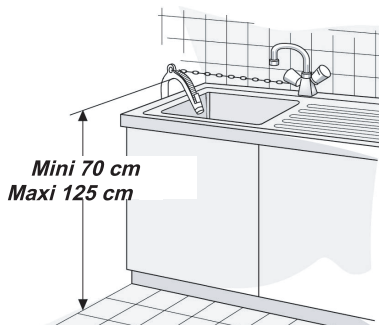



Les fonctions du panneau de contrôle

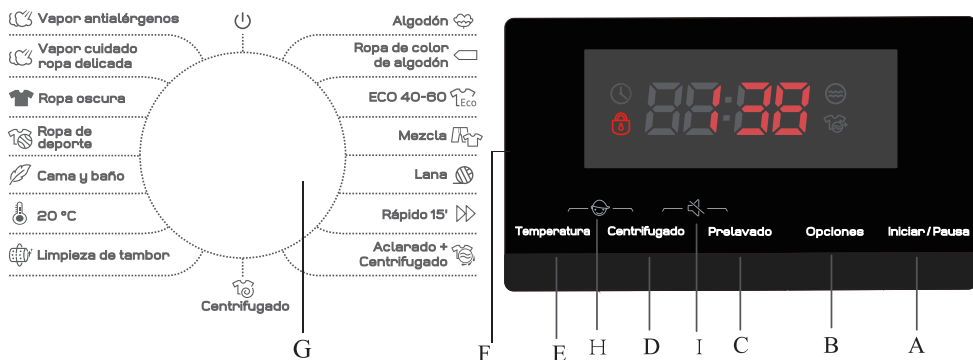







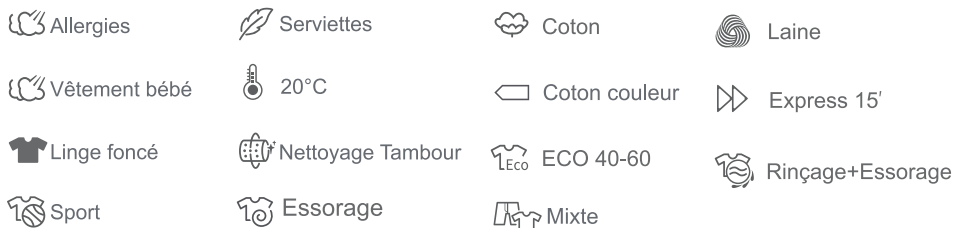

Panneau de contrôle







Cette machine à laver est équipée de fonctions desécurité automatiques, qui détectent et diagnostiquent les problèmes rapidement, afin de permettre à l'utilisateur de réagir dans les temps.

- A. Bouton "Départ/Pause"
- B. Bouton "Options"
- C. Bouton " Arrêt différé"
- D. Bouton "Essorage"
- E. Bouton "Température."
- F. Fenêtre d'affichage du statut Programme et Fonction
- G. Sélecteur de programmes
- H. Fonction de verrouillage enfant 
- I. Fonction muet 



Programme	Etiqueta	Matériau/Niveau de salissure -Température de lavage sélectionnée en fonction des instructions sur l'étiquette d'entretien.
Coton --,20°C, 30°C, 40°C, 60°C, 95°C		Coton ou lin taché légèrement ou très taché Pour les vêtements très tachés, sélectionnez la fonction "Prélavage".
Coton Couleur --,20°C, 30°C, 40°C, 60°C		"Programme pour le linge légèrement à modérément sale. La température peut être réglée séparément; par conséquent, respectez les instructions indiquées sur les vêtements. Laver les vêtements portés directement sur la peau à 60°C. Le linge moins sale sera soigneusement nettoyé à 40°C. La vitesse de rotation peut également être choisie librement. Le réglage par défaut est la vitesse de rotation maximale."
Allergies (2) 40°C, 60°C		Cela convient aux tissus résistants aux hautes températures et moins décolorants, et ceci élimine les allergènes tels que les pollens, les acariens et les parasites par la vapeur à haute température.
Eco 40-60(1)	—	Lavage du coton normalement sale.
Laine --,20°C, 30°C, 40°C		Laine lavable en machine. (Reportez-vous à l'étiquette du vêtement).
Vêtement bébé (2) 40°C, 60°C, 95°C		Adapté pour les vêtements pour bébé et les sous-vêtements, etc., stérilise et désinfecte par la vapeur à haute température.
Linge foncé --,20°C, 30°C, 40°C, 60°C		Tissus sombres en coton et tissus sombres faciles d'entretien
Express15 --,20°C, 30°C, 40°C		Tissus mélangés, coton. Vêtements peu portés ou achetés récemment.
Mixte --,20°C, 30°C, 40°C		Charge variée de vêtements en coton ou en fibres synthétiques, légèrement tachés.
Sport --,20°C, 30°C, 40°C		Vêtements de sport et de détente, en tissus microfibres.
Serviettes --,20°C, 30°C, 40°C		Éléments lavables en machine, rembourrés de fibres synthétique, tels que les oreillers, édredons et couettes de lit; également adapté aux éléments rembourrés de plumes.
20°C	—	Ce programme est applicable aux vêtements en coton avec des taches légères et économique en énergie.
Nettoyage Tambour 95°C	—	Programme permettant d'éliminer les saletés et résidus bactéricides susceptibles de se disperser dans la machine après plusieurs cycles, particulièrement à faible température.
Rinçage + Essorage	—	Ce programme est utilisé par défaut pour deux cycles de rinçages et d'essorage.
Essorage	—	Sélectionnez la durée, la vitesse et l'essorage manuellement.

Charge maximum par lavage kg	Default Speed (rpm)	Default Time	Compartiment à lessive			Fonctions du programme de lavage							Vitesse max. d'essorage (tr/mns)
			Prélavage 	Cycle de lavage 	Adoucissant 	Arrêt Différé 	Prélavage	Rinçage supplémentaire	Cycle de rinçage par défaut	Essorage 	Temp.		
8	800	158	*	Oui	*	*	*	*	*	2	*	*	1200
8	1200	108	—	Oui	*	*	—	*	*	2	*	*	1200
2.0	800	111	*	Oui	*	*	*	*	*	4	*	*	1200
8	1200	218	—	Oui	*	*	—	—	*	2	*	—	1200
2.0	600	55	—	Oui	*	*	—	*	*	2	*	*	600
2.0	800	130	*	Oui	*	*	*	*	*	3	*	*	1200
4	800	75	*	Oui	*	*	*	*	*	2	*	*	1000
1.0	800	15	—	Oui	*	*	—	*	*	1	*	*	800
4	800	59	*	Oui	*	*	*	*	*	2	*	*	1200
4	800	58	*	Oui	*	*	*	*	*	2	*	*	1000
4	600	65	—	Oui	*	*	—	*	*	2	*	*	600
8	800	108	*	Oui	*	*	*	*	*	2	*	—	1200
—	600	70	—	Oui	—	*	—	—	*	1	—	—	600
8	800	30	—	—	*	*	—	*	*	2	*	—	1200
8	800	12	—	—	—	*	—	—	*	0	*	—	1200











* : Fonctions optionnelles







Oui: Lessive requise

—: Ne peut pas être sélectionné -- : Température de l'eau non chauffée

1)Les programmes de test de performance de lavage sont: ECO 40-60.

2)La vapeur pour allergie et la vapeur pour bebe sont deux lavages qui conviennent pour stériliser les vêtements colorés. Quand vous voyez la vitre de porte avec une vapeur d'eau, veuillez ne pas mettre votre main sur la vitre ou ouvrez le distributeur pour empêcher les brûlures.

Programme	Etiqueta	Matériau/Niveau de salissure -Température de lavage sélectionnée en fonction des instructions sur l'étiquette d'entretien.
Coton --,20°C, 30°C, 40°C, 60°C, 95°C		Coton ou lin taché légèrement ou très taché Pour les vêtements très tachés, sélectionnez la fonction "Prélavage".
Coton Couleur --,20°C, 30°C, 40°C, 60°C		"Programme pour le linge légèrement à modérément sale. La température peut être réglée séparément; par conséquent, respectez les instructions indiquées sur les vêtements. Laver les vêtements portés directement sur la peau à 60°C. Le linge moins sale sera soigneusement nettoyé à 40°C. La vitesse de rotation peut également être choisie librement. Le réglage par défaut est la vitesse de rotation maximale."
Allergies (2) 40°C, 60°C		Cela convient aux tissus résistants aux hautes températures et moins décolorants, et ceci élimine les allergènes tels que les pollens, les acariens et les parasites par la vapeur à haute température.
Eco 40-60(1)	—	Lavage du coton normalement sale.
Laine --,20°C, 30°C, 40°C		Laine lavable en machine. (Reportez-vous à l'étiquette du vêtement).
Vêtement bébé (2) 40°C, 60°C, 95°C		Adapté pour les vêtements pour bébé et les sous-vêtements, etc., stérilise et désinfecte par la vapeur à haute température.
Linge foncé --,20°C, 30°C, 40°C, 60°C		Tissus sombres en coton et tissus sombres faciles d'entretien
Express15 --,20°C, 30°C, 40°C		Tissus mélangés, coton. Vêtements peu portés ou achetés récemment.
Mixte --,20°C, 30°C, 40°C		Charge variée de vêtements en coton ou en fibres synthétiques, légèrement tachés.
Sport --,20°C, 30°C, 40°C		Vêtements de sport et de détente, en tissus microfibres.
Serviettes --,20°C, 30°C, 40°C		Éléments lavables en machine, rembourrés de fibres synthétique, tels que les oreillers, édredons et couettes de lit; également adapté aux éléments rembourrés de plumes.
20°C	—	Ce programme est applicable aux vêtements en coton avec des taches légères et économique en énergie.
Nettoyage Tambour 95°C	—	Programme permettant d'éliminer les saletés et résidus bactéricides susceptibles de se disperser dans la machine après plusieurs cycles, particulièrement à faible température.
Rinçage + Essorage	—	Ce programme est utilisé par défaut pour deux cycles de rinçages et d'essorage.
Essorage	—	Sélectionnez la durée, la vitesse et l'essorage manuellement.

Charge maximum par lavage) kg	Compartiment à lessive			Fonctions du programme de lavage						Vitesse max. d'essorage (tr/mns)
	Prélavage 	Cycle de lavage 	Adoucissant 	Arrêt Différé 	Prélavage	Rinçage supplémentaire 	Cycle de rinçage par défaut 	Essorage 	Temp.	
9	*	SI	*	*	*	*	2	*	*	1400
9	—	SI	*	*	—	*	2	*	*	1400
2.0	*	SI	*	*	*	*	4	*	*	1400
9	—	SI	*	*	—	—	2	*	—	1400
2.0	—	SI	*	*	—	*	2	*	*	600
2.0	*	SI	*	*	*	*	3	*	*	1400
4	*	SI	*	*	*	*	2	*	*	1000
1.0	—	SI	*	*	—	*	1	*	*	800
4	*	SI	*	*	*	*	2	*	*	1400
4	*	SI	*	*	*	*	2	*	*	1000
4	—	SI	*	*	—	*	2	*	*	600
9	*	SI	*	*	*	*	2	*	—	1400
—	—	SI	—	*	—	—	1	—	—	600
9	—	—	*	*	—	*	2	*	—	1400
9	—	—	—	*	—	—	0	*	—	1400

* : Fonctions optionnelles

Oui: Lessive requise

—: Ne peut pas être sélectionné -- : Température de l'eau non chauffée

1) Les programmes de test de performance de lavage sont: ECO 40-60.

2) La vapeur pour allergie et la vapeur pour bébé sont deux lavages qui conviennent pour stériliser les vêtements colorés. Quand vous voyez la vitre de porte avec une vapeur d'eau, veuillez ne pas mettre votre main sur la vitre ou ouvrez le distributeur pour empêcher les brûlures.

Ajoutez de la lessive, ouvrez la porte et configurez le programme

Placez les vêtements à laver dans le tambour et refermez la porte. Ajoutez la lessive dans le compartiment prévu à cet effet et en fonction du programme que vous allez utiliser. Ajoutez la lessive en vous reportant aux consignes de la rubrique « Lessive et Additifs » du manuel d'utilisateur.

1. Allumez l'appareil
2. Tourner le bouton de sélection du programme sur le programme désiré, « Off » doit être passé si la position initiale du pointeur n'est pas sur « Off » au démarrage.
3. Sélectionnez la température de lavage, la vitesse d'essorage et le temps de retard en appuyant sur les boutons « Temp », « Essorage » et « Arrêt Différé ».
4. Appuyez sur le bouton « Options » pour sélectionner des fonctions supplémentaires.
5. Après le démarrage du programme, la fenêtre d'affichage affichera la durée du programme (heures: minutes) et des options de fonctions supplémentaires en séquence.

Sélectionner une fonction supplémentaire

En mode de veille, appuyez sur le bouton « Options » pour sélectionner une fonction supplémentaire pour le programme en cours. Sélectionnez une seule fonction chaque fois que le bouton est appuyé, puis l'icône correspondante clignote. Après le démarrage, le programme ne peut pas être changé.

Pré-lavage

Sélectionnez la fonction pour effectuer un pré-lavage afin d'améliorer les effets de lavage et de mieux éliminer les taches. Cette fonction est adaptée aux vêtements très sales. Avant l'ajout de l'eau, il est possible d'ajouter du détergent à lessive / poudre à lessive dans la boîte de pré-lavage et de la poudre à laver dans la boîte de lavage principale.

Extra Rinse (Rinçage supplémentaire)

Après avoir réglé la fonction de rinçage supplémentaire, le programme exécute à nouveau le processus de rinçage avant d'exécuter l'adoucissement, et la durée totale du programme augmente en conséquence.

Icône "Verrouillage de la porte"

Après le démarrage du programme, l'icône "Verrouillage de la porte" s'allume et la porte se bloque.

- Après le démarrage du programme, l'icône de verrouillage de porte s'allume et la porte est verrouillée. A la fin du programme, la porte se déverrouille automatiquement. Pendant la pause, si l'état d'ouverture de la porte peut être atteint à mi-course, le verrou de la porte se déverrouille et son voyant s'éteint.
- Lorsque le témoin lumineux de verrouillage de porte clignote, la porte ne doit pas être ouverte de force pour éviter des blessures corporelles.

Fonction Arrêt Différé

La fonction Différé vous permet de lancer la machine au moment qui vous convient le mieux. Par exemple, la nuit lorsque l'électricité coûte moins chère.

- Ce bouton permet de sélectionner la durée différée uniquement en mode veille.
- Une fois la fonction de réservation est sélectionnée, le temps augmente d'une chaque fois que le bouton de réservation est appuyé. Avant la réservation, si l'heure du programme ne satisfait pas le multiple intégral de 1h, il faut l'achever en appuyant sur la touche de réservation pour la première fois, puis le temps augmente 1h à chaque fois que le bouton de réservation est appuyé. Si la réservation est sélectionnée, avant que le programme ne s'exécute, la réservation actuelle peut être annulée en tournant le bouton pour sélectionner d'autres programmes.
- L'heure du différé doit être supérieure à la durée du cycle de lavage, dans la mesure où elle correspond à l'heure où le cycle se termine. Par exemple : si la durée sélectionnée pour le programme est de 02:28, l'heure de fin du différé devra se situer entre 03:00 et 24:00.
- Lorsque le processus de réservation est activé, l'icône de « temps de réservation » sera activée. Lorsque le processus de réservation est terminé, l'icône « temps de réservation » sera désactivée, tandis que l'icône du « temps restant » s'affichera.

Fonction "Silencieux"

- Appuyez sur les boutons « Essorage » et « Arrêt Différé » simultanément pendant 2 secondes, l'écran affichera « BEEP OFF ». Le mode Muet sera activé. Dans cet état, tous les bips seront désactivés, à l'exception de l'alarme d'erreur.
- Répétez le même processus, le mode Muet sera désactivé et l'écran affichera « BEEP ON ».
- La fonction Muet restera activé jusqu'à ce que vous l'éteigniez manuellement.

Verrouillage

Pour renforcer la sécurité des enfants, cette machine est équipée d'une fonction Sécurité Enfants.

- Lorsque le programme démarre, appuyez sur les boutons « Temp. + Essorage » simultanément pendant 2 secondes. La machine émettra un bip. L'afficheur montrera « SAFE On ». Après 2 secondes, l'écran indiquera l'heure de sortie du programme. Répétez cette opération, la machine émettra un bip. L'écran affichera « SAFE OFF », le verrouillage enfants sera désactivé.
- Lorsque la Sécurité Enfants est activée, tous les boutons des fonctions sont verrouillés à l'exception du bouton « OFF ». Une fois que vous avez choisi une fonction autre que « Off », l'appareil émet un bip. L'écran affichera « SAFE On » pendant 2 secondes. Une fois le programme terminé, la fonction de verrouillage enfants se déclenchera automatiquement. Toute alarme d'erreur désactivera la fonction de verrouillage enfants. Éteignez et rallumez manuellement l'appareil pour le réinitialiser.
- La fonction Verrouillage enfant ne peut pas être définie lorsque la machine est en mode de veille.

Pour lancer le programme

Après avoir sélectionné les options de votre choix et placé la lessive dans le compartiment prévu à cet effet, ouvrez le robinet d'eau et appuyez sur le bouton « Départ/Pause ». Il affiche également le temps restant du programme.

Pour annuler le programme ou re-sélectionner les options

1. Mettez le bouton sur « Off » pendant 3 secondes pour éteindre la machine.
2. Sélectionnez le nouveau programme et les nouvelles options.
3. Appuyez sur « Départ/Pause » pour lancer le nouveau programme sans ajouter de lessive supplémentaire.

Fin du programme

Une fois que la machine à laver a affiché « END » à la fin du programme, le verrou de la porte se déverrouillera et la machine sera mise hors tension en tournant le bouton en position "OFF" ; s'il n'y a aucune opération sur les touches et le bouton dans les 2 minutes suivantes, le programme sera automatiquement mis hors tension.

Rechargement en cours

Si vous voulez remettre des vêtements à laver, appuyez sur le bouton « Départ/Pause ».

•Si la porte peut être ouverte au cours du processus, le temps restant et l'icône de verrouillage de la porte s'afficheront sur l'écran. L'icône « Verrouillage de la porte » s'éteint et la porte peut être ouverte.

•Si l'icône de verrouillage de porte ne clignote plus, il indique que la température actuelle est supérieure à 50 °C ou vous avez passé le temps de recharger dans le processus, ce qui indique qu'aucun vêtement ne doit être chargé dans la machine.

Rechargement en cours

1. Le programme éco 40-60 peut nettoyer normalement du linge en coton sale déclaré lavable à environ 40°C - 60°C, ensemble dans le même cycle, et que ce programme est utilisé pour évaluer la conformité avec la législation européenne sur l'écoconception.
2. En mode OFF-MODE, la consommation électrique est égale à 0.49W et en mode LEFT-ON, elle est de 0.49W.
3. Les programmes les plus efficaces en termes de consommation d'énergie sont généralement ceux qui fonctionnent à des températures plus basses et à plus longue durée.
4. Le chargement de la machine à laver domestique jusqu'à la capacité indiquée par le fabricant pour les programmes respectifs contribuera à des économies d'énergie et d'eau.
5. Utilisation correcte de détergent, d'adoucissants et d'autres additifs. Ne pas appliquer de quantité excessive de détergent. Cela peut affecter négativement les résultats du lavage.
6. Nettoyage périodique, y compris la fréquence optimale, et prévention et procédure anti-calcaire.
7. Le bruit et la teneur en humidité restante sont influencés par la vitesse de rotation: plus la vitesse de rotation est élevée dans la phase de rotation, plus le bruit est élevé et plus la teneur en humidité restante est faible.
8. Les informations sur le produit et le code QR sont reflétées dans l'étiquette de consommation d'énergie, les informations d'enregistrement du produit peuvent être obtenues en scannant le code QR.
9. Informations relatives aux programmes standards :

SCLLF812VIEW

Program	Température Sélectionnée	Capacité Nominale	Température maximale dans le tambour	Durée du programme (h: min)	Consommation d'énergie kWh /cycle	Consommation d'eau litres / cycle	Teneur en humidité restante (%)	Vitesse maximale atteinte t/min
Eco40-60 pleine charge	—	8	45	3:38	1.20	63	52.00	1200
Eco40-60 1/2 de la charge	—	4	38	2:48	0.70	35	53.00	1200
Eco40-60 1/4 de la charge	—	2	26	2:48	0.42	29	53.00	1200
20°C	20	8	20	1:48	0.24	68	53.00	1200
Coton	60	8	57	2:38	1.18	68	53.00	1200
Mix	40	4	36	0:59	0.58	58	55.00	1200
Rapide 15 mns	40	1	37	0:30	0.31	18	55.00	800

❖ Les valeurs données pour les programmes autres que le programme ECO 40-60 sont uniquement indicatives.

SCLLF914VIEW

Program	Température Sélectionnée	Capacité Nominale	Température maximale dans le tambour	Durée du programme (h: min)	Consommation d'énergie kWh /cycle	Consommation d'eau litres / cycle	Teneur en humidité restante (%)	Vitesse maximale atteinte t/min
Eco40-60 pleine charge	—	9	48	3:48	1.27	70	52.00	1400
Eco40-60 1/2 de la charge	—	4.5	39	2:50	0.60	52	52.00	1400
Eco40-60 1/4 de la charge	—	2.5	23	2:50	0.17	30	53.00	1400
20°C	20	9	20	1:48	0.15	65	52.00	1400
Coton	60	9	55	4:30	1.25	65	52.00	1400
Mix	40	4	36	0:59	0.52	50	50.00	1400
Rapide 15 mns	40	1	38	0:30	0.32	20	55.00	1000

❖ Les valeurs données pour les programmes autres que le programme ECO 40-60 sont uniquement indicatives.

Utilisation du lave-linge

Avant de laver des vêtements pour la première fois, vous devez exécuter un cycle complet sans vêtements.

Procédez comme cela :

1. Connectez la machine à l'alimentation et ouvrez le robinet.
2. Tournez le bouton de réglage en position "Coton".
3. Appuyez sur "Départ/Pause".

Cette procédure enlèvera l'eau qui peut être laissée dans la cuve en raison du test final effectué par le fabricant.



Schéma 1



Schéma 2

Préparations au lavage

1. Connectez correctement le tuyau d'arrivée et ouvrez le robinet.
2. Après avoir vérifié que la prise de courant est mise à la terre de manière fiable, branchez le câble d'alimentation dans la prise de courant.
3. Installez correctement le tuyau de vidange.



Schéma 3

Préparation des vêtements

1. Triez le linge par couleur et selon les indications données sur les étiquettes. La plupart des vêtements ont une étiquette d'entretien du textile dans le col ou la couture latérale.
2. Assurez-vous que toutes les poches sont vides. Les objets étrangers (comme les clous, les pièces de monnaie, les trombones, etc.) peuvent endommager les vêtements et les composants de la machine.
3. Fermez toutes les fermetures éclair, attachez les velcros et les boutons, etc. avant le lavage.
4. Les textiles de couleurs foncées contiennent souvent un excès de colorant et doivent être lavés séparément plusieurs fois avant d'être mélangés avec d'autres vêtements. Lavez toujours les vêtements blancs et rouges séparément.
5. Les zones très sales, les taches, etc. doivent être prétraitées avec du détergent liquide, des détachants, etc.
6. Retournez les vêtements qui peluchent facilement ou qui sont en laine avant de les mettre dans la machine

Insertion des vêtements dans le lave-linge

Dépliez le linge et placé le sans le serrer dans le tambour. La mixité des articles de grande et de petite taille donne de meilleurs résultats de lavage et aide également à répartir la charge uniformément. L'utilisation la plus efficace de l'énergie et de l'eau est obtenue lorsqu'une charge pleine est lavée. Cependant, ne surchargez pas le tambour car cela provoquerait des plis sur les vêtements et réduirait l'efficacité du lavage.

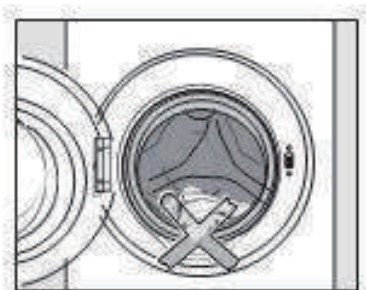

Remarque : Assurez-vous qu'aucun vêtement ne soit coincé entre la porte et le joint.

Utilisation du tiroir à détergent

1. Ouvrez le tiroir et ajoutez la quantité appropriée de détergent dans le compartiment de lavage principal marqué ou .

2. Ajoutez l'adoucissant dans le compartiment marqué ou . Ne dépassez pas la marque du niveau maximum.

3. Ajoutez le détergent dans le compartiment de prélavage marqué

ou selon le programme que vous avez sélectionné.

4. Fermez le tiroir.

La quantité exacte à verser dans le distributeur dépend de :

- La quantité de vêtements
- Le degré de saleté des vêtements
 - Légèrement sale
Pas de saleté ou de taches visibles. Légère odeur corporelle.
 - Normalement sale
Visiblement sale et / ou quelques taches légères.
 - Très sale
Saletés et taches visibles et / ou séchées
- La dureté de l'eau.

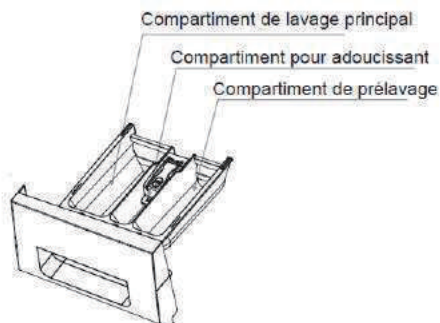



Remarque : Il est recommandé d'utiliser une poudre à faible moussage pour tous les programmes de lavage à température.

Étapes de lavage

1. Ouvrez le robinet d'eau et branchez le câble d'alimentation.
2. Ouvrez la porte et mettez les vêtements dans le tambour un par un.
3. Fermez la porte et versez une quantité adéquate de détergent et d'assouplissant dans le distributeur, puis fermez le tiroir.
4. Choisissez un programme en tournant le bouton de réglage.
5. Appuyez sur le bouton "Vitesse" et sélectionnez une vitesse d'essorage.
6. Appuyez sur le bouton "Départ / Pause" pour démarrer le lave-linge.
7. Lorsque le cycle est terminé, une alerte essorage retentit.



Remarque : Lorsque le cycle de lavage est terminé, le lave-linge passe en mode de veille et l'alimentation est automatiquement désactivée après 10 minutes si vous n'arrêtez pas la machine vous-même.

Utilisation du lave-linge

Tableau des programmes de lavage

Programme	Symbole de lavage	Tissu
Utilisation quotidienne		Pour les tissus en coton, en lin ou mixtes comme le linge de table, les serviettes, les sous-vêtements, les T-shirts etc.
Lavage express		Pour des petites charges d'articles qui nécessitent un rafraîchissement et qui peuvent être lavés avec un programme de coton.
Rinçage + Essorage		Ce programme peut être utilisé pour rincer des articles qui peuvent être lavés avec un programme de coton. N'ajoutez pas plus de lessive que nécessaire.
Essorage		Essorez séparément les articles en coton et en lin
Coton <input type="checkbox"/> standard		Pour les tissus en coton, en lin ou mixtes comme le linge de table, les serviettes, les sous-vêtements, les T-shirts etc.
Synthétique		Pour les tissus synthétiques ou mixtes, les sous-vêtements, les vêtements de couleur, les chemises qui ne rétrécissent pas.
Laine		Pour les vêtements en laine ou les tissus mixtes contenant de la laine lavables en machine ou lavables à la main. Si l'étiquette d'entretien ne spécifie pas de température, lavez-les en utilisant le lavage à froid. Convient également pour les soies lavables à la main. Réduire la vitesse d'essorage.



Remarque : La machine est équipée d'un dispositif de contrôle de l'équilibre, qui assure la stabilité de la machine lors de son fonctionnement. Pour protéger la machine, ce dispositif s'activera si le linge n'est pas uniformément réparti dans le tambour. Le linge est redistribué par rotation inverse du tambour. Cela peut se produire plusieurs fois avant que le déséquilibre disparaisse et que la rotation normale puisse reprendre. Si, après 15 minutes, le linge n'est toujours pas réparti uniformément dans le tambour, la machine ne tournera pas. Dans ce cas, redistribuez la charge manuellement et sélectionnez de nouveau le programme de lavage.

Verrouillage de la porte

- Lorsque la machine est mise en marche, le verrouillage de la porte est activé lorsque vous appuyez sur le bouton « Départ/Pause ». Appuyez sur le bouton "Alimentation" pour éteindre la machine et le verrouillage de la porte sera désactivé avant deux minutes.
- Lorsque la température à l'intérieur du tambour est supérieure à 53°C, le verrouillage de la porte est activé.
- Lorsque l'eau est au-dessus d'un certain niveau, le verrouillage de la porte est activé.
- Lorsque le cycle de lavage est terminé, le verrouillage de la porte sera désactivé avant deux minutes.

Important :

N'essayez pas d'ouvrir la porte tant que le cycle de lavage n'est pas terminé ou que l'alimentation électrique est coupée pendant le cycle de lavage, car la température peut être élevée et vous risqueriez de vous brûler.

Nettoyage et entretien



Déconnectez la machine du secteur en débranchant le câble de la prise de courant avant de nettoyer la machine.

La machine à laver ne doit pas être lavée en l'aspergeant d'eau.

Nettoyage des surfaces externes

Nettoyez l'extérieur avec un détergent doux non abrasif ou du savon et de l'eau à l'aide d'un chiffon bien essoré. Essuyez avec un chiffon doux.



N'utilisez pas de solvants, de nettoyants abrasifs, de nettoyants pour vitres ou de nettoyant tout usage. Cela pourrait endommager les surfaces en plastique et les autres composants en raison des produits chimiques qu'ils contiennent.

Nettoyage du tambour

Nettoyez le tambour tous les 3 mois en utilisant le programme "Nettoyage tambour".

Nettoyage du tiroir

Nettoyez régulièrement les résidus de détergent. Lavez le tiroir en suivant les instructions suivantes:

- Tirez le tiroir jusqu'à ce qu'une résistance soit ressentie. Pressez le loquet de libération et retirez le tiroir de la machine.
- Retirez le siphon du compartiment et nettoyez-le.
- Nettoyer le distributeur avec une brosse et de l'eau chaude.

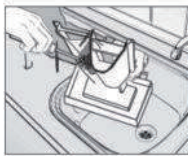
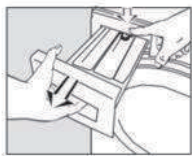

Nettoyage du boîtier du tiroir

Utilisez une brosse pour enlever les résidus de détergent à l'intérieur du tiroir.

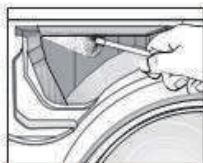

Nettoyage du filtre d'arrivée d'eau

Utilisez une pince à bec pointu pour retirer le filtre en plastique. Nettoyez-le et remettez-le en place en le sécurisant. Ce filtre doit être vérifié tous les 6 mois, ou plus souvent s'il y a des interruptions fréquentes d'approvisionnement en eau.

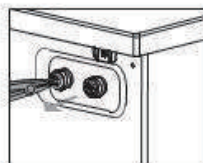

Le filtre doit être remis en place après le nettoyage.

Nettoyage du filtre de la pompe de vidange

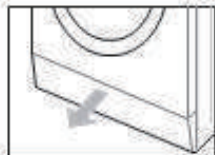

1. Déconnectez la machine de la prise secteur et retirez la plinthe avec un tournevis.
2. Placez un récipient sous la pompe. Dévissez et enlevez le filtre.
3. Nettoyez soigneusement le filtre.



























Remarque : Le filtre doit être nettoyé tous les 2 mois, ou lorsque l'erreur de type "E03" apparaît sur l'écran.

Important:

Si la machine est exposée à des températures inférieures à 0°C, certaines précautions doivent être prises.

1. Fermez le robinet d'eau.
2. Dévissez le tuyau d'arrivée.
3. Détachez le tuyau de vidange du support arrière et placez l'extrémité de ce tuyau et celle du tuyau d'arrivée dans un bol. Exécutez le programme d'essorage.
4. Déconnectez le lave-linge.
5. Vissez le tuyau d'arrivée et repositionnez le tuyau de vidange.
6. Si vous souhaitez redémarrer la machine, assurez-vous que la température ambiante est supérieure à 0°C.

Etiquettes d'entretien

	Matériaux résistants		Peut être repassé à 100°C max
	Tissus délicats		Ne pas repasser
	Articles pouvant être lavés à 95°C		Peut être nettoyé à sec en utilisant n'importe quel solvant
	Articles pouvant être lavés à 60°C		Nettoyer à sec avec du perchlorure, du carburant léger, de l'alcool pur ou du R113 seulement
	Articles pouvant être lavés à 40°C		Nettoyage à sec avec du carburant d'avion, de l'alcool pur ou du R113 seulement
	Articles pouvant être lavés à 30°C		Ne pas nettoyer à sec
	Articles pouvant être lavés à la main		Sécher à plat
	Nettoyage à sec uniquement		Peut être étendu pour sécher
	Peut être blanchi à l'eau froide		Sécher sur un cintre
	Ne pas javelliser		Sécher en machine, chaleur normale
	Peut être repassé à 200°C max		Sécher en machine, faible chaleur
	Peut être repassé à 150°C max		Ne pas sécher en machine

AIDE AU DÉPANNAGE

En fonction du modèle de votre machine, cette dernière est équipée de différentes fonctions de sécurité automatiques. Cela permet de détecter les erreurs à temps, et de prendre les mesures correctives appropriées. En général, ces erreurs sont assez mineures et peuvent être rectifiées rapidement.

Le lave-linge ne démarre pas, aucun écran n'est éteint.

Vérifiez :

- la fiche d'alimentation est insérée dans la prise et choisissez le programme désiré pour démarrer la machine.
- La prise murale fonctionne correctement (utilisez une lampe de bureau ou un dispositif similaire pour la tester).

Le lave-linge ne démarre pas, et l'écran lumineux clignote.

Vérifiez :

- la porte est bien fermée (la sécurité enfants);
- le bouton «Départ/Pause» a été enclenché;
- Vérifiez si le robinet d'eau est fermé. Ouvrez le robinet d'eau et appuyer sur le bouton «**Départ/Pause**» .

L'appareil s'arrête pendant qu'elle était en marche (varie selon le modèle)

- la porte a été ouverte et l'écran clignote.

Fermez la porte et appuyez sur le bouton «Départ/Pause» à nouveau.

- qu'il n'y a pas trop de mousse à l'intérieur de la machine, et que cette dernière n'est pas automatiquement passée en « anti-moussage ». Dans ce cas, elle reprendra son fonctionnement normal une fois ce mode terminé.
- Le système de sécurité de la machine a-t-il été activé. (Voir le « Tableaux des pannes les plus fréquentes »).

Des résidus de lessive et d'additifs sont présents dans le compartiment à lessive.

Vérifiez les paramètres suivants:

- La grille de protection du compartiment à adoucissant et le séparateur du compartiment principal sont-ils bien installés dans le compartiment à lessive et les éléments sont-ils propres (Voir la rubrique « Entretien et maintenance »)
- Une quantité d'eau suffisante pénètre-t-elle dans la machine. Les filtres à maille pourraient s'obstruer (voir la rubrique « Entretien et maintenance ») ;
- La position du séparateur dans le compartiment principal est-elle adaptée à l'utilisation de lessive en poudre ou liquides (Voir la rubrique « Lessive et additifs »).

La machine vibre pendant le cycle d'essorage.

Vérifiez les paramètres suivants:

- La machine est-elle correctement nivelée et les quatre pieds sont-ils bien ancrés;
- Les vis de transport ont-elles été retirées. Avant d'utiliser la machine, il est obligatoire d'ôter les vis de transport.

L'essorage n'est pas efficace.

La machine est équipée d'un système de détection d'instabilité. Si le tambour est trop chargé (vêtements lourds), le cycle d'essorage sera automatiquement arrêté, afin de protéger la machine.

- Si le linge est trop mouillé même après avoir été essoré, retirez certains vêtements et relancez le cycle d'essorage.
- Une formation de mousse excessive peut empêcher un essorage correct. Utilisez une quantité de lessive adaptée.
- Vérifiez que le sélecteur de vitesse n'a pas été réglé sur « 0 ».

Si votre machine est dotée d'un écran d'affichage la durée du programme est affichée en temps réel:

La machine est équipée d'un système permettant de rectifier les facteurs susceptibles d'influencer négativement le cycle, tels que:

- Formation excessive de mousse;
- Instabilité / Vêtements lourds;
- Temps de chauffe prolongé à cause de la température de l'eau;

À cause de ces facteurs, la durée du programme peut être recalculée, voire modifiée. De plus, pendant la phase de remplissage, la machine détermine si certains réglages sont nécessaires, et affiche la durée restante. Dès qu'une modification est apportée au cycle, une petite animation s'affiche à l'écran.

Pour les modèles à double entrées

Si vous souhaitez raccorder l'alimentation en eau chaude et froide (Fig.1) :

1. Fixez le tuyau marqué de rouge au robinet d'eau chaude et à la vanne d'entrée avec le filtre rouge sur la face arrière de la machine.
2. Fixez l'autre tuyau d'arrivée au robinet d'eau froide et à la vanne d'entrée avec le filtre bleu sur la face arrière de la machine.

Assurez-vous :

- a) que les raccordements sont fixés solidement.
- b) de ne pas avoir interverti leur position (par exemple : remplissage d'eau froide dans la vanne d'entrée d'eau chaude et vice versa).

Si vous souhaitez raccorder uniquement le remplissage d'eau froide, veuillez suivre les instructions ci-dessous (Fig. 2):

1. Vous avez besoin d'un raccord en Y. Vous pouvez l'acheter dans une quincaillerie ou chez un fournisseur de plomberie.
2. Fixez le raccord en Y au robinet de remplissage d'eau froide.
3. Raccordez les deux vannes d'entrée présentes sur la partie arrière de la machine au raccord en Y à l'aide des tuyaux fournis.

Pour les modèles avec entrée unique

Fixer le tuyau d'arrivée au robinet d'eau froide et de la soupape d'admission sur le côté arrière de la machine comme la figure 3.

Veillez à ce que :

tous les raccordements soient fixés solidement.

Ne laissez pas les enfants utiliser, ramper sur, se tenir à proximité ou à l'intérieur de votre lave-linge.

Notez que pendant les cycles de lavage, la température de surface du hublot peut augmenter.

Une surveillance étroite est nécessaire lorsque l'appareil est utilisé à proximité d'enfants.

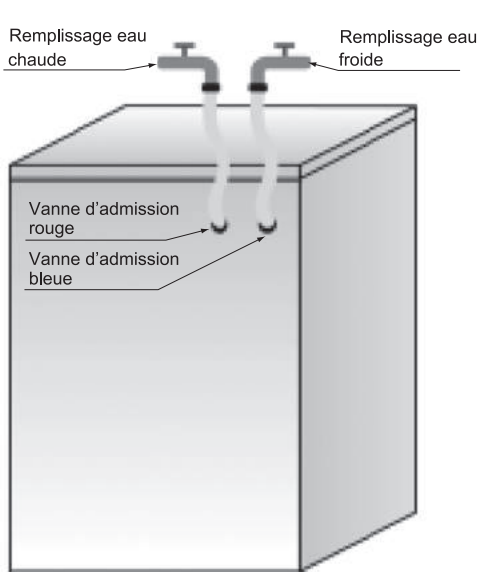

Fig.1

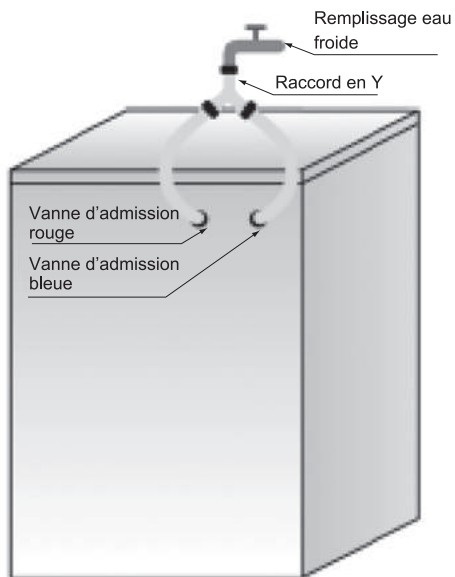

Fig.2

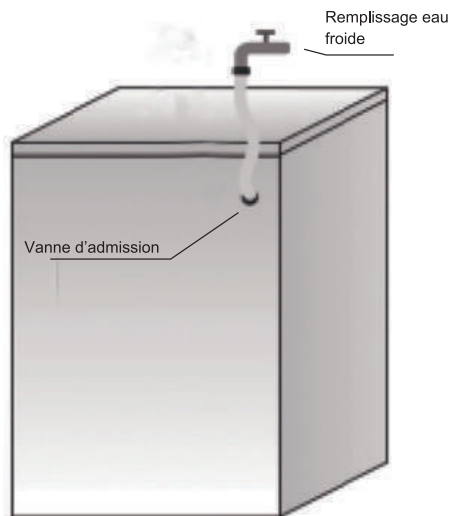

Fig.3

Liste des codes d'erreurs	
Affiché sur l'écran	Description de la panne
"F01"	Erreur de circulation de l'eau
"F03"	Erreur de vidange
"F04", "F05", "F06", "F07", "F23" et "F02/F24"	Erreur du module électronique, débit trop important ou présence anormale de mousse
"F13"	Erreur du verrou de porte
"Unb"	Alerte « instabilité »
"F14"	Problème avec le verrouillage de la porte

a. Code « F01 » affiché à l'écran

La machine n'est pas remplie avec suffisamment d'eau.

Vérifiez:

- Le robinet est-il bien ouvert/Le débit est-il correct.
- Le flexible est-il noué/obstrué.
- Le filtre/conduit est-il obstrué (vous référer à la rubrique « Réparation et entretien »).
- L'eau a-t-elle gelé dans les conduits.

Appuyez sur « Start/Pause », une fois la panne réglée.

Si le problème se représente, contactez le service après-ventes (voir rubrique « Service après-vente »).

b. Code « F03 » affiché à l'écran

La machine n'a pas été vidée. Arrêtez le programme en cours. Arrêtez la machine et débranchez-la du réseau électrique.

Vérifiez:

- Que le flexible de vidange n'est pas noué/obstrué.
- Que le filtre de la pompe d'évacuation n'est pas obstrué (consulter la rubrique « Nettoyage du filtre de la pompe d'évacuation »)

IMPORTANT: Vérifiez que l'eau a refroidi avant de procéder à la vidange de l'appareil.

- Le flexible a-t-il gelé.

Branchez de nouveau l'appareil.

Redémarrez le programme souhaité.

Si l'erreur se produit à nouveau, vous êtes priés de contacter le Service après-vente (voir «Service après-vente").

C. Code d'erreur

La machine s'arrête lorsque le programme est en cours. La fenêtre d'affichage affiche le code d'erreur « F02 / F24 », les codes d'erreur de « F04 » à « F07 » , «F13 », « F14 » , « F23 » ou « Unb ».

Si le code d'erreur « F02/F24 » est affiché

Le niveau d'eau a atteint le niveau maximum.

Retirez-le en appuyant sur «Démarrer/Pause » et ouvrez l'alimentation en eau.

Sélectionnez un programme court et exécutez-le. Si le problème persiste, débranchez l'appareil et contactez le Service après-Ventes (reportez-vous à la rubrique "S.A.V").

Si les codes d'erreurs de "F04" à "F07", "F23" sont affichés

Module électronique a échoué.

Mettez le bouton sur Off pendant 3 secondes pour éteindre la machine.

Une fois le défaut supprimé, appuyer sur la touche « Démarrer/ Pause » - Si le défaut se reproduit, déconnectez l'alimentation et contactez le service après-vente.

Si le code d'erreur « F13 » est affiché

La porte ne se verrouille pas correctement. Exécutez le programme pendant 20 sec et déverrouillez la porte de la machine (PTC) pour vérifier si la porte est fermée ou non. Ouvrez-la et refermez-la.

Une fois le défaut supprimé, appuyer sur la touche « Démarrer/ Pause » - Si le défaut se reproduit, déconnectez l'alimentation et contactez le service après-vente.

Si le code d'erreur « F14 » est affiché

Problème avec l'ouverture de la porte.

Action: Appuyez sur le bouton « Démarrer / Pause ». La machine à laver essaiera d'ouvrir la porte. L'alarme s'arrêtera jusqu'à ce que la porte soit déverrouillée. Ou, mettez le bouton sur Off pendant 3 secondes pour éteindre la machine.

Sélectionnez le programme désiré pour démarrer la machine. L'alarme s'arrêtera.

Si le code d'erreur « Unb » est affiché

Alarme "Déséquilibre".

Les alarmes non équilibrées appliquent les méthodes suivantes pour résoudre:

1. La lessive s'enroule

Tournez le bouton en position «off» pendant 3 secondes et éteignez la machine.

Puis ouvrez la porte, remettez les vêtements dans la machine à laver, puis sélectionnez le programme de déshydratation simple pour sécher à nouveau.

2. La lessive est trop légère

Tournez le bouton en position «off» pendant 3 secondes et éteignez la machine.

Puis ouvrez la porte, mettez une ou deux serviettes, puis sélectionnez le programme de déshydratation simple pour sécher à nouveau.

FICHE TECHNIQUE RELATIVE AU RÈGLEMENT SUR L'ÉTIQUETAGE ÉNERGÉTIQUE: 2019/2014/UE

La fiche d'information sur le produit selon le règlement UE n ° 2019/2014 L'étiquetage énergétique des appareils lave-linge se trouve sous l'URL ou le code QR indiqué sur l'étiquette énergétique.

SCLLF812VEW - URL: <https://eprel.ec.europa.eu/qr/1077544>

SCLLF914VEW - URL: <https://eprel.ec.europa.eu/qr/996497>

Garantie du produit et pièces de rechange disponibles

Selon les termes de la garantie du fabricant applicable au lieu, l'utilisation du Service à la clientèle est gratuite. La durée minimale de la garantie (garantie du fabricant pour les consommateurs privés) dans l'Espace Economique Européen est de 2 ans selon les termes de garantie applicable au lieu. Les conditions de garantie n'affectent pas les autres droits ou réclamations détenus par vous-même en vertu de la législation locale. Des informations détaillées sur la période de garantie et les conditions de garantie dans votre pays sont disponibles auprès du service à la clientèle, de votre revendeur ou de notre site Web.

Les pièces de rechange d'origine fonctionnelles selon la directive écoconception correspondante peuvent être obtenues auprès du service à la clientèle pendant une période d'au moins 4 ans à compter de la date de mise sur le marché de votre appareil dans l'Espace économique européen. Pour plus de spécifications techniques sur l'agent de réparation et pour commander des pièces de rechange, veuillez-vous rendre sur : <https://www.schneiderconsumer.com>

EXCLUSIONS DE GARANTIE :

La garantie ne couvre pas les pièces d'usure du produit, ni les problèmes ou les dommages résultant de :

- (1) détériorations superficielles dues à l'usure normale du produit ;
- (2) défauts ou détériorations dus au contact du produit avec des aliments ou des liquides et dus à la corrosion provoquée par la rouille ou de présence d'insectes;
- (3) tout incident, abus, utilisation impropre, modification, démontage ou réparation non autorisés;
- (4) toute opération impropre d'entretien, utilisation non conforme aux instructions concernant le produit ou branchement à une tension incorrecte ;
- (5) toute utilisation d'accessoires non fournis ou approuvés par le fabricant.

La garantie sera annulée en cas d'élimination de la plaque signalétique et/ou du numéro de série du produit.

MISE AU REBUT



La directive Européenne 2012/19/UE sur les Déchets des Equipements Electriques et Electroniques (DEEE), exige que les appareils ménagers usagés ne soient pas jetés dans le flux normal des déchets municipaux. Les appareils usagés doivent être collectés séparément afin d'optimiser le taux de récupération et le recyclage des matériaux qui les composent et réduire l'impact sur la santé humaine et l'environnement.

Le symbole de la poubelle barrée est apposé sur tous les produits pour rappeler les obligations de la collecte séparée. Les consommateurs devront contacter les autorités locales ou leur revendeur concernant la démarche à suivre pour l'enlèvement de leur appareil.

Informations sur la signification du marquage de conformité **CE**

Le marquage CE indique que le produit répond aux principales exigences des Directives Européenne 2014/35/UE (Basse Tension), 2014/30/EU (Compatibilité Electromagnétique), 2011/65/UE (Réduction de l'emploi de certaines substances dangereuses dans les EEE).



Pour en savoir plus :
www.quefairedemesdechets.fr

Importé par: SCHNEIDER CONSUMER IBERIA SL.
Calle Jose María Pereda nº55
39300 Torrelavega – Cantabria
CIF : B02824159

SCHNEIDER