

# SCHNEIDER

## FRIGORÍFICO CONGELADOR RÉFRIGÉRATEUR-CONGÉLATEUR

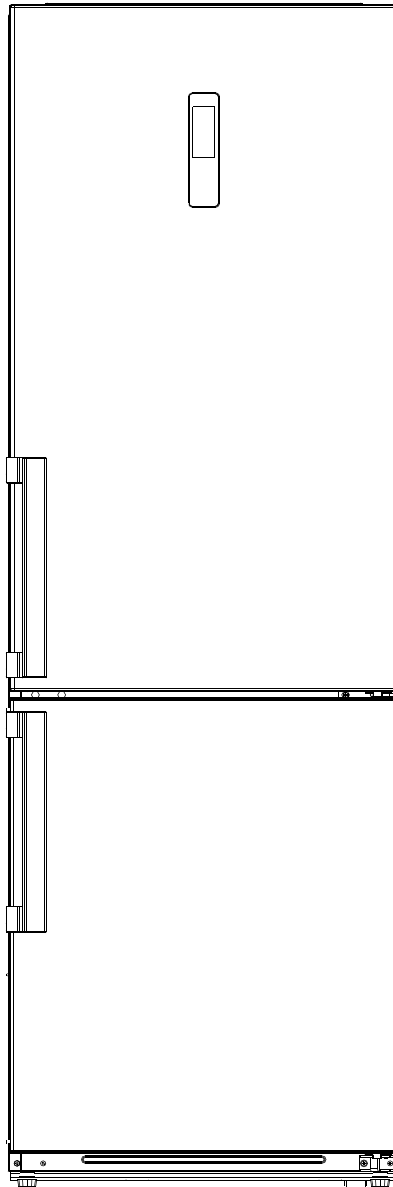

**SCCB468NF2X**

### Instrucciones de uso

Lea atentamente las siguientes instrucciones antes de utilizar este dispositivo. Guarde estas instrucciones para futuras consultas.

### Notice d'utilisation

Veillez lire attentivement les instructions suivantes avant d'utiliser cet appareil. Veillez conserver ces instructions pour toute future référence.

# **INSTRUCCIONES DE SEGURIDAD**

Lea todas las instrucciones antes de usar el dispositivo. Lea este manual detenidamente antes de utilizar el dispositivo para saber exactamente lo qué hacer y lo qué no hacer.

1. El uso inadecuado del dispositivo puede ser peligroso, especialmente para los niños.
2. Este dispositivo está diseñado para uso doméstico y en interiores.
3. Este dispositivo puede ser utilizado por niños a partir de los 8 años y por personas con capacidades físicas, sensoriales o mentales reducidas o con falta de experiencia y conocimiento, siempre que hayan sido puestos bajo supervisión o que se les haya indicado que utilicen el dispositivo de forma segura y comprendan los peligros involucrados. Los niños no deben jugar con el dispositivo. Los niños no deben realizar la limpieza y el mantenimiento del usuario sin supervisión.
4. Los niños deben ser supervisados para asegurarse de que no jueguen con el dispositivo.
5. **PRECAUCIÓN:** Mantenga despejadas las aberturas de ventilación en el recinto del aparato o en la estructura de instalación.
6. **PRECAUCIÓN:** No utilice dispositivos mecánicos u otros medios para acelerar el proceso de descongelación que no sean los recomendados por el fabricante.

7. **PRECAUCIÓN:** No dañe el circuito refrigerante.
8. **PRECAUCIÓN:** No utilice aparatos eléctricos dentro del compartimento de almacenamiento de alimentos, a menos que sean del tipo recomendado por el fabricante.
9. Si el cable de alimentación está dañado, debe ser reemplazado por el fabricante, su servicio postventa o por personas con calificaciones
10. No almacene en este dispositivo sustancias explosivas como aerosoles que contengan propulsores inflamables.
11. Nunca limpie partes del dispositivo con fluidos inflamables. Los humos representan un peligro de incendio o pueden provocar explosiones.
12. No almacene ni use gasolina u otros gases o líquidos inflamables dentro o cerca de este aparato. Los vapores pueden provocar incendios o explosiones.
13. No instale este dispositivo en un lugar con condiciones climáticas extremas como: ventilación insuficiente, temperaturas inferiores a 16°C o superiores a 38°C.
14. Este producto cumple con las normas de seguridad europeas vigentes para dispositivos eléctricos. Se ha sometido a pruebas exhaustivas y meticulosas para evaluar su seguridad y fiabilidad. Antes de conectar el aparato, compruebe que los datos de la placa de características se correspondan con los de su instalación.

15. Los materiales de embalaje son reciclables, no los abandones al medio ambiente, llévalos a un centro especializado para que sean reciclados.
16. La seguridad eléctrica de este dispositivo está garantizada únicamente cuando se conecta a una instalación eléctrica dotada de toma de tierra en buen estado, de acuerdo con la normativa vigente. En caso de duda, haga que un técnico calificado revise cuidadosamente la instalación.
17. El uso de este dispositivo, como el de cualquier dispositivo eléctrico, implica la observación de ciertas reglas fundamentales:
  - No toque el dispositivo con las manos o pies mojados o húmedos;
  - No tire del cable de alimentación para desconectar el enchufe de la toma;
  - No deje el dispositivo expuesto a agentes atmosféricos;
  - No permita que los niños utilicen el dispositivo sin supervisión;
  - No desenchufe ni inserte el enchufe en el enchufe con las manos mojadas; antes de realizar cualquier operación de limpieza o mantenimiento, desconecte el aparato de la red de suministro eléctrico desconectando el enchufe o apagando el interruptor principal de la instalación; La toma debe permanecer accesible después de la instalación del aparato.

- En caso de avería o mal funcionamiento, apague el dispositivo y no lo dañe.
18. Antes de desechar su aparato: retire la puerta y deje los estantes en su lugar para que los niños no puedan jugar fácilmente dentro.
  19. Nunca permita que los niños operen o jueguen con el aparato.
  20. La toma de corriente debe permanecer siempre accesible después de la instalación del dispositivo.
  21. **ADVERTENCIA:** Al colocar la máquina, asegúrese de que el cable de alimentación no esté pellizcado o dañado.
  22. **ADVERTENCIA:** No coloque bases de enchufes múltiples portátiles o fuentes de alimentación portátiles en la parte posterior del dispositivo.
  23. Los niños de 3 a 8 años pueden cargar y descargar aparatos de refrigeración.
  24. Para evitar la contaminación de los alimentos, siga las siguientes instrucciones:
    - Abrir la puerta durante mucho tiempo puede hacer que la temperatura en los compartimentos del aparato aumente significativamente.
    - Limpie con regularidad las superficies que puedan entrar en contacto con alimentos y sistemas de drenaje accesibles.
    - Guarde la carne y el pescado crudos en recipientes adecuados en el frigorífico para que no entren en contacto y no goteen sobre otros alimentos.

- Los compartimentos de dos estrellas para productos congelados son adecuados para conservar alimentos congelados, almacenar o hacer helados y para hacer cubitos de hielo.
- Los compartimentos de una, dos y tres estrellas no son adecuados para congelar alimentos frescos.

25. Si la unidad de refrigeración permanece vacía durante períodos prolongados, apáguela, descongele, limpie, seque y deje la puerta abierta para evitar el desarrollo de moho en la unidad.
26. Coloque el dispositivo contra una pared cuya distancia libre no supere los 75 mm y supere los 50 mm.
27. Este aparato de refrigeración no está diseñado para ser utilizado como aparato integrado.
28. Tiempos de almacenamiento recomendados de alimentos congelados en el compartimento congelador. Estos tiempos varían según el tipo de comida. Los alimentos que congele se pueden conservar a partir de 1 mes (mínimo a  $-18^{\circ}\text{C}$ ).

Comida	Periodo de almacenamiento
Beicon, potajes, leche	1 mes
Pan, helado, salchichas, tartas, marisco preparado, pescado aceitoso	2 meses
Pescado no aceitoso, marisco, pizza, bollitos y panqueques	3 meses
Jamón cocido, pasteles, galletas, ternera, cordero y pollo	4 meses
Mantequilla, verduras (escaldadas), huevos enteros y yemas, langostino cocinado, carne picada (cruda), cerdo (crudo)	6 meses
Fruta (seca o en sirope), clara de huevo, ternera (cruda), pollo entero, cordero (crudo), tartas de fruta	12 meses

Nunca olvide:

1. Cuando congele alimentos frescos con una fecha de 'consumir antes / consumir antes / consumir hasta /', debe congelarlos antes de que expire esta fecha.
2. Compruebe que la comida no esté ya congelada. De hecho, los alimentos congelados que se han descongelado por completo no deben volver a congelarse. Una vez descongelados, los alimentos deben consumirse rápidamente.

Tiempos de almacenamiento recomendados del compartimento frigorífico:

- Para evitar que los alimentos se echen a perder debido a la transferencia de gérmenes: Guarde los productos animales y vegetales sin envolver separados entre sí en los cajones. Esto también se aplica a diferentes tipos de carne.
- Si los alimentos deben almacenarse juntos por falta de espacio: envuelva los alimentos.
- Nunca guarde frutas y verduras en un balcón con carne o pescado.

<b>Comida</b>	<b>Tiempo de almacenamiento</b>
Mantequilla	90 días
Queso duro	110 días
Leche	7 días
Embutidos, carne fría	9 días
Carne	7 días

# Refrigerante



Peligro: riesgo de incendio / materiales inflamables

## **PELIGRO: RIESGO DE INCENDIO / MATERIALES INFLAMABLES**

El gas refrigerante en el circuito de esta unidad es isobutano (R600a), pero un gas inflamable ligeramente peligroso.

Durante el transporte e instalación del dispositivo, asegurándose de no dañar ninguna parte del circuito de refrigeración.

**ADVERTENCIA:** Al colocar el aparato, asegúrese de que el cable de alimentación no esté atrapado o dañado.

**ADVERTENCIA:** No ubique varios enchufes portátiles tomacorrientes o fuentes de alimentación portátiles en la parte posterior del aparato. No utilice ninguna herramienta afilada o puntiaguda para descongelar el aparato.

## **Apto para alimentos**

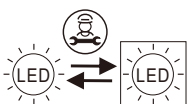

Fuente de luz reemplazable (sólo LED) por un profesional. Este producto contiene dos fuentes de luz de la clase de eficiencia energética G.



# **INSTRUCCIONES DE USO**

## **Identificación del dispositivo**

En cada aparato se pega una placa de señalización ubicada en el refrigerador en el lado adyacente a la caja para frutas y verduras.

## **Características**

La característica más importante de este dispositivo es: Descongelación automática de la celda frigorífica. El agua de descongelación se transporta a un tanque colocado en el compresor, donde se evapora con el calor generado durante el proceso de refrigeración.

## **¡ADVERTENCIA!**

Al instalar su refrigerador, es importante tener en cuenta la clase climática del producto. Para saber a qué clase climática pertenece su frigorífico, consulte la placa de datos como se muestra a continuación: La unidad de refrigeración funciona correctamente dentro del rango de temperatura ambiente indicado en la tabla, según la clase climática.

Clase	Símbolo	Temperatura ambiente promedio °C
Templado extendido	SN	De + 10 a + 32 °C
Templado	N	De + 16 a + 32 °C
Subtropical	S T	De + 16 a + 38 °C
Tropical	T	De + 16 a + 43 °C

## **Conexión eléctrica**

Compruebe que los valores de tensión de red puedan soportar los indicados en la placa de características situada detrás del cajón de verduras del frigorífico.

Si el tomacorriente no está equipado con un enchufe con conexión a tierra, o si el enchufe no es adecuado para su red, le recomendamos que se comunique con un electricista especializado.

No utilice detergentes ni bypass para evitar el sobrecalentamiento y las quemaduras. Si el dispositivo no está equipado con una toma de corriente, debe conectarse a la red mediante un interruptor que se conectará directamente a los terminales de alimentación. Este interruptor debe garantizar una desconexión unipolar del dispositivo con una separación de contactos no inferior a 3 mm.

## **Asistencia técnica**

Antes de llamar al Servicio Postventa, si el frigorífico no está en funcionamiento, comprobar que el enchufe de alimentación esté correctamente insertado en el tomacorriente y que el termostato no esté en la posición "0"; si el frigorífico hace ruido, controle la nivelación y compruebe que no haya objetos en contacto con la pared trasera;

si el frigorífico no es lo suficientemente eficiente, comprobar que el interior no esté lleno, que la puerta se cierre y que el condensador no esté lleno de polvo. Si hay agua en la parte inferior del frigorífico (cajón de verduras y superficie extraíble), comprobar que el orificio de salida del agua de descongelación no esté bloqueado.

La instalación es responsabilidad del comprador. Nuestra empresa no se hace responsable de los daños debidos a una instalación incorrecta y declina toda responsabilidad en caso de que la conexión a tierra no cumpla con las Normas Nacionales vigentes.

Al final de la vida útil del dispositivo que utiliza el gas refrigerante R 600a (isobutano) y gas inflamable dentro de la espuma aislante, el dispositivo debe configurarse en un estado seguro antes de su eliminación. Para obtener información relacionada con esta operación, comuníquese con su distribuidor de confianza o con el representante local.

**PRECAUCIÓN:** No dañe el circuito refrigerante.

Consejos de uso:

1. Antes de conectar el aparato a la red eléctrica, déjelo durante unas dos horas. Esto reducirá el riesgo de mal funcionamiento del sistema de refrigeración debido a la manipulación durante el transporte. Haga funcionar su producto aproximadamente 2 a 3 horas antes de agregar alimentos.

**ADVERTENCIA:** Para evitar un peligro causado por la inestabilidad del dispositivo, debe instalarse y fijarse de acuerdo con las instrucciones de las instrucciones de instalación.

2. No ponga demasiada comida en el aparato. No abra la puerta con demasiada frecuencia para mantener la temperatura interior y ahorrar electricidad.

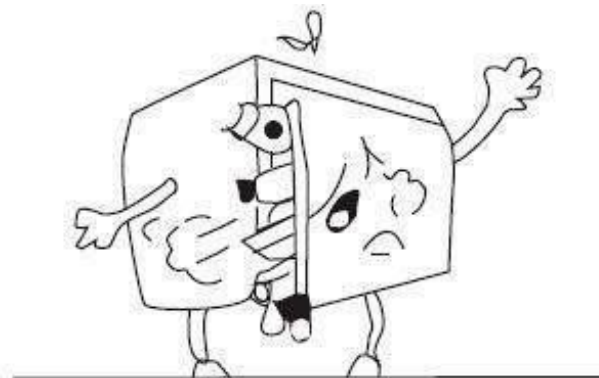

## Significado del etiquetado \* de los congeladores

- Los congeladores de 1 (\*), 2 (\*\*) y 3 estrellas (\*\*\*) no son adecuados para congelar alimentos frescos.
- Los congeladores de 2 estrellas (\*\*) y 3 estrellas (\*\*\*) son adecuados para almacenar alimentos congelados (precongelado) y hielo o para hacer hielo y cubitos de hielo.

COMPARTIMENTOS	ESTRELLAS (*)	OBJETIVO DE TEMPERATURA DE ALMACENAMIENTO	COMIDA APROPIADA
CONGELADOR	(***)*	$\leq -18\text{ }^{\circ}\text{C}$	<ul style="list-style-type: none"> <li>➤ Apto para pescado y marisco (pescados, langostinos, mariscos), productos de agua dulce y productos cárnicos.</li> <li>➤ Periodo de almacenamiento recomendado: <b>3 meses</b></li> </ul> <p><b>Apto</b> para congelar comida <b>fresca</b>.</p>
CONGELADOR	***	$\leq -18\text{ }^{\circ}\text{C}$	<ul style="list-style-type: none"> <li>➤ Apto para pescado y marisco (pescados, langostinos, mariscos), productos de agua dulce y productos cárnicos.</li> <li>➤ Periodo de almacenamiento recomendado: <b>3 meses</b></li> </ul> <p><b>No apto</b> para congelar comida <b>fresca</b>.</p>
CONGELADOR	**	$\leq -12\text{ }^{\circ}\text{C}$	<ul style="list-style-type: none"> <li>➤ Apto para pescado y marisco (pescados, langostinos, mariscos), productos de agua dulce y productos cárnicos.</li> <li>➤ Periodo de almacenamiento recomendado: <b>2 meses</b></li> </ul> <p><b>No apto</b> para congelar comida <b>fresca</b>.</p>
CONGELADOR	*	$\leq -6\text{ }^{\circ}\text{C}$	<ul style="list-style-type: none"> <li>➤ Apto para pescado y marisco (pescados, langostinos, mariscos), productos de agua dulce y productos cárnicos.</li> <li>➤ Periodo de almacenamiento recomendado: <b>1 mes</b></li> </ul> <p><b>No apto</b> para congelar comida <b>fresca</b>.</p>
0* - COMPARTIMENTO	-	$-6\text{ }^{\circ}\text{C} - 0\text{ }^{\circ}\text{C}$	<ul style="list-style-type: none"> <li>➤ Apto para productos cárnicos frescos (cerdo, ternera, pollo, etc.) y comida procesada a consumir o usar en el mismo día o en los tres días siguientes desde su almacenamiento (máx.).</li> </ul> <p><b>No apto</b> para congelar comida o almacenar comida congelada.</p>

## Ubicación

El dispositivo debe instalarse lejos de fuentes de calor como radiadores, calderas, luz solar directa, etc. Asegúrese de que el aire pueda circular libremente por la parte posterior del armario. Para garantizar el mejor rendimiento, si el dispositivo se coloca debajo de una unidad de pared en voladizo, la distancia mínima entre la parte superior del armario y la unidad de pared debe ser de al menos 100 mm. Sin embargo, lo ideal es que el dispositivo no se coloque debajo de elementos colgantes. La nivelación precisa está asegurada por uno o más pies ajustables en la base del gabinete.



**¡Advertencia!** Debe ser posible desconectar el dispositivo de la red; por lo tanto, el enchufe debe ser fácilmente accesible después de la instalación.

## Conexión eléctrica

Antes de enchufarlo, asegúrese de que el voltaje y la frecuencia indicados en la placa de características coincidan con el suministro eléctrico de su hogar. El aparato debe estar conectado a tierra. El enchufe del cable de alimentación está provisto de un contacto para este propósito. Si la toma de corriente de la casa no está conectada a tierra, conecte la unidad a una tierra separada de acuerdo con las regulaciones aplicables, consultando a un electricista calificado.

El fabricante declina toda responsabilidad si no se observan las precauciones de seguridad anteriores.

Este dispositivo cumple con las directivas de la CEE.

## **INSTRUCCIONES DE INSTALACIÓN**

1. Asegúrese de que el dispositivo permanezca en posición vertical durante el transporte. No incline el dispositivo más de 45 grados cuando lo mueva. No ejerza presión sobre el condensador, la puerta y su asa para evitar deformaciones o alteraciones del funcionamiento del frigorífico.

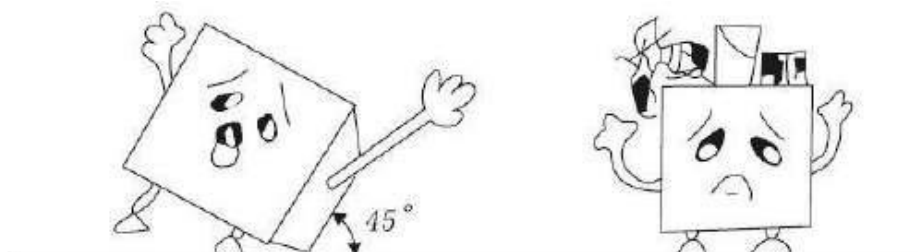

2. Asegúrese de que haya suficiente espacio alrededor del refrigerador para que funcione correctamente. Deje aproximadamente una docena de pulgadas de espacio libre en la parte posterior y los lados de la unidad para que el aire circule y enfríe el compresor. También deje unos treinta centímetros por encima.
3. Coloque el dispositivo lejos de la luz solar directa y de fuentes de calor (estufas, calefactores, radiadores, etc.). La luz solar directa puede dañar el revestimiento acrílico y las fuentes de calor pueden aumentar el consumo de electricidad. Las temperaturas ambientales extremadamente frías también pueden provocar averías. Evite colocar el dispositivo en lugares húmedos. Si hay demasiada humedad en el aire, rápidamente se congelará en el evaporador.

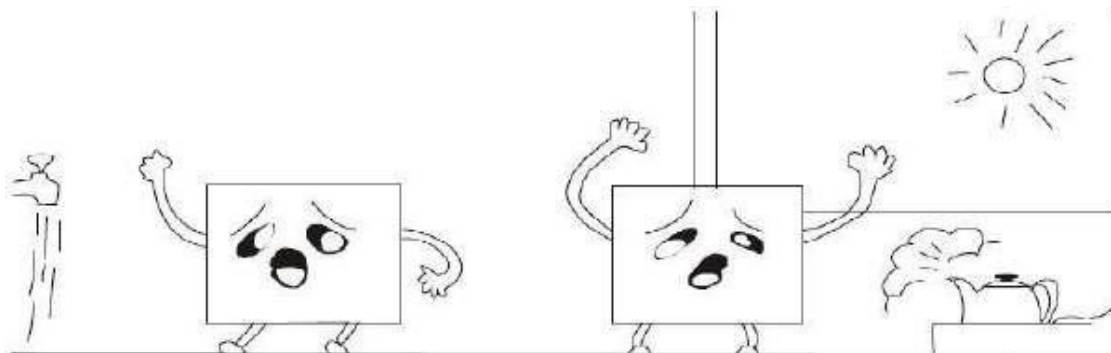

### Precauciones:

1. Enchufe el dispositivo en un enchufe de pared exclusivo, debidamente instalado y con conexión a tierra. Nunca corte ni retire (por ningún motivo) el cable de alimentación (tierra). Cualquier pregunta relacionada con el suministro de energía o la conexión a tierra debe hacerse a un electricista acreditado o a un centro autorizado para trabajar en este tipo de producto.

**Advertencia:** Si el enchufe con conexión a tierra se usa incorrectamente, puede haber riesgo de descarga eléctrica.

2. La salida de la instalación debe tener siempre conexión a tierra. Si la fuente de alimentación no está conectada a tierra; no tiene que conectar el dispositivo.

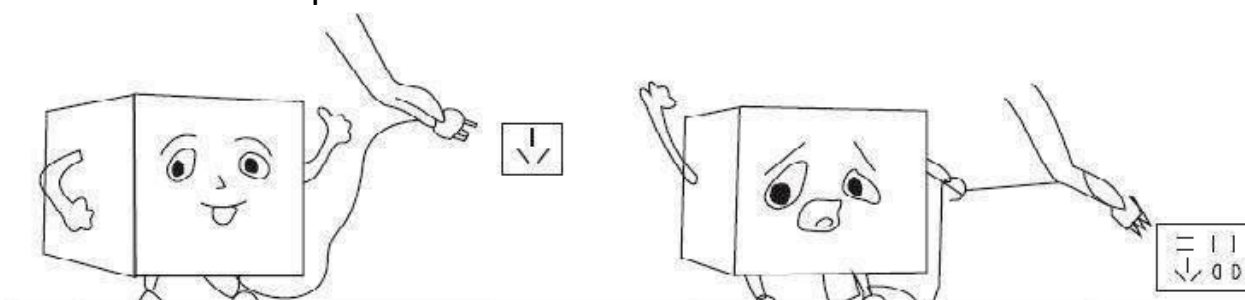

3. No arroje agua sobre el frigorífico: puede provocar fallos en el equipo o riesgo de descarga eléctrica.
4. No almacene ni utilice gasolina u otros líquidos o líquidos cerca de este aparato. Los vapores pueden provocar incendios o explosiones.

### Producto químico

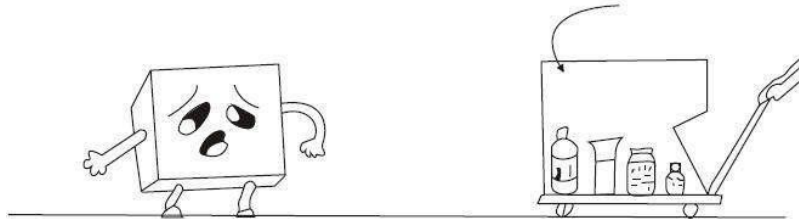

### Actualización del refrigerador

Para hacer esto, ajuste las dos patas niveladoras en la parte delantera del aparato. Si la unidad no está nivelada, las puertas y las alineaciones del sello magnético no se cubrirán adecuadamente.

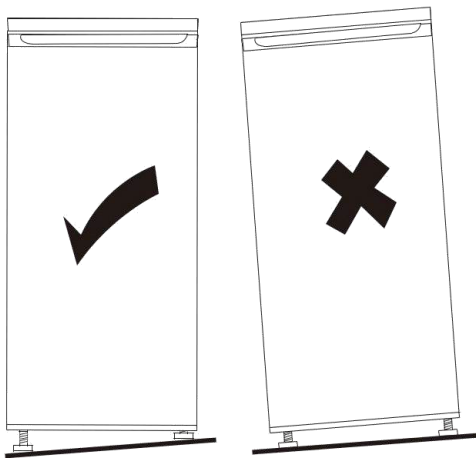

## Instalación de la asa de la puerta

Se deben tomar precauciones para evitar que la caída de la masa cause lesiones personales.

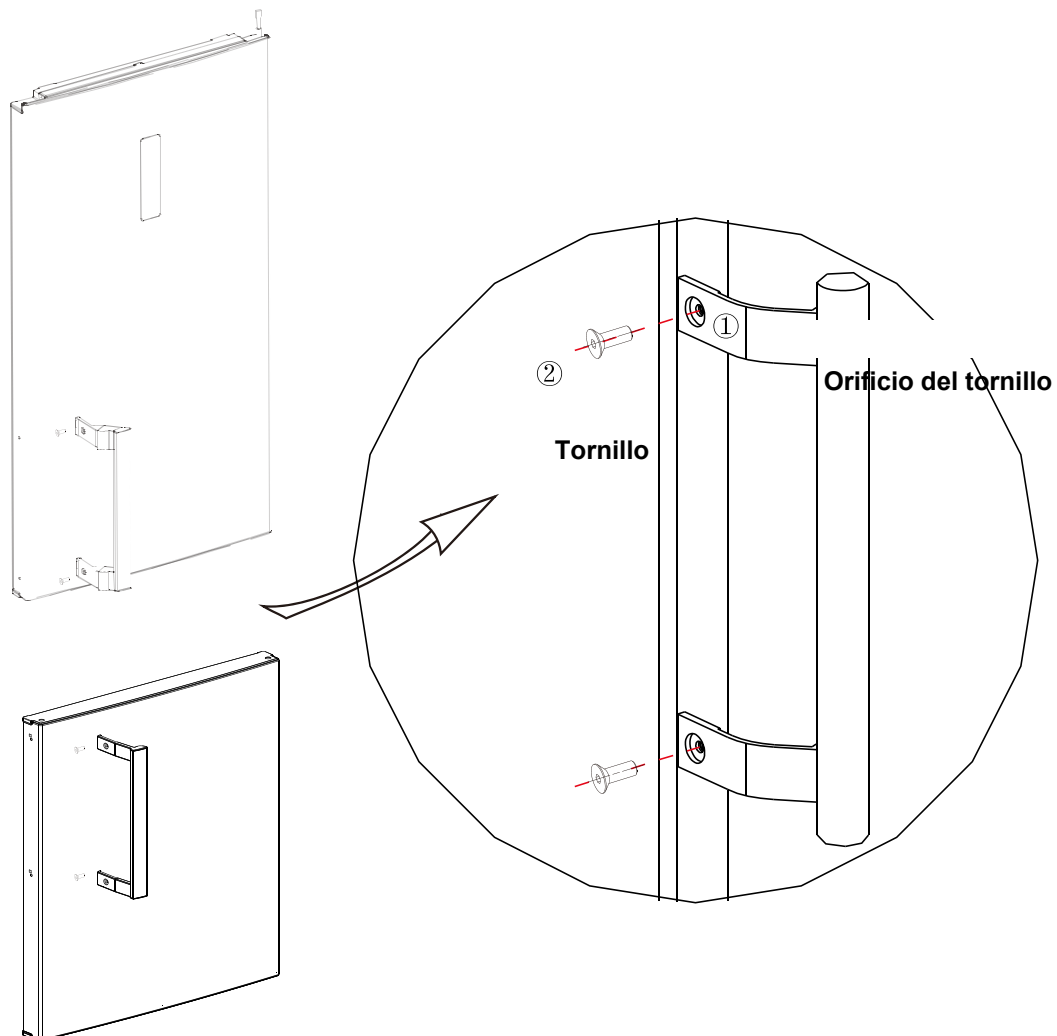

(La imagen de arriba es solo para referencia, la configuración real dependerá del producto físico o declaración del distribuidor)

Pasos de montaje:

- Utilice una llave Allen para fijar firmemente los tornillos ② en el orificio del tornillo ①.
- La operación inversa es para el desmontaje.

## Inversión de la puerta

Antes de invertir la puerta, prepare las siguientes herramientas y materiales: destornillador plano, destornillador Phillips, llave inglesa y los componentes contenidos en la bolsa de plástico:

1. Apague el producto y retire todos los alimentos.

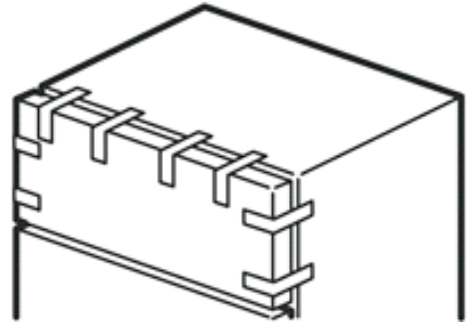

2. Retire la cubierta decorativa, la cubierta de la bisagra, la bisagra superior y los tornillos de la parte superior.

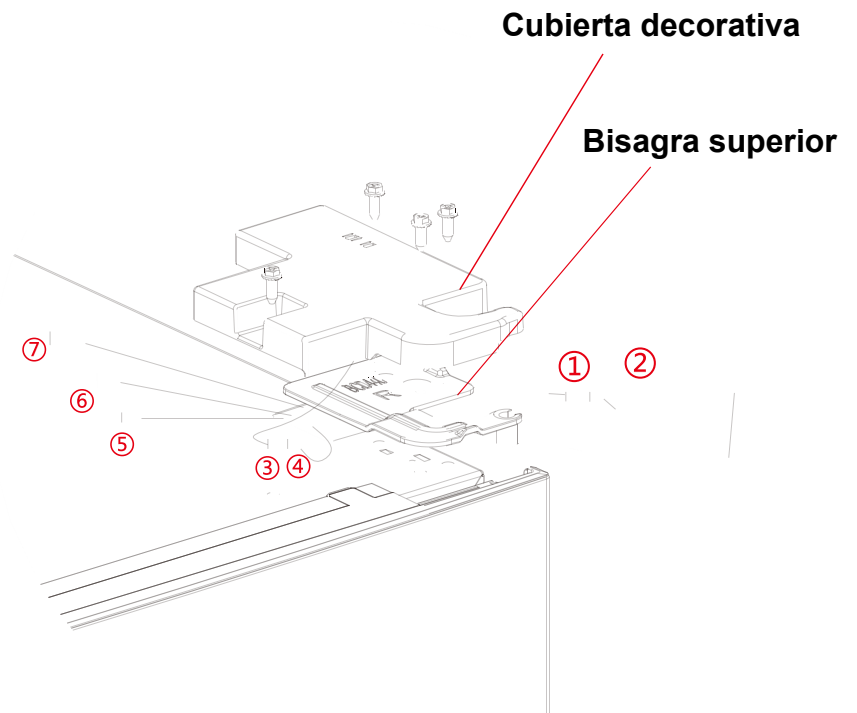
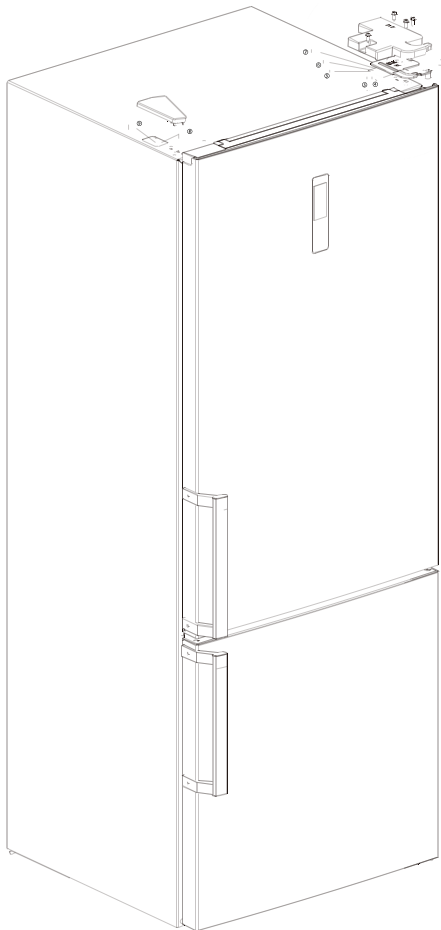



3. Retire la puerta de la cámara frigorífica, la bisagra central (utilice una llave Allen para retirar el tornillo de la bisagra central) y la tapa del agujero del otro lado.

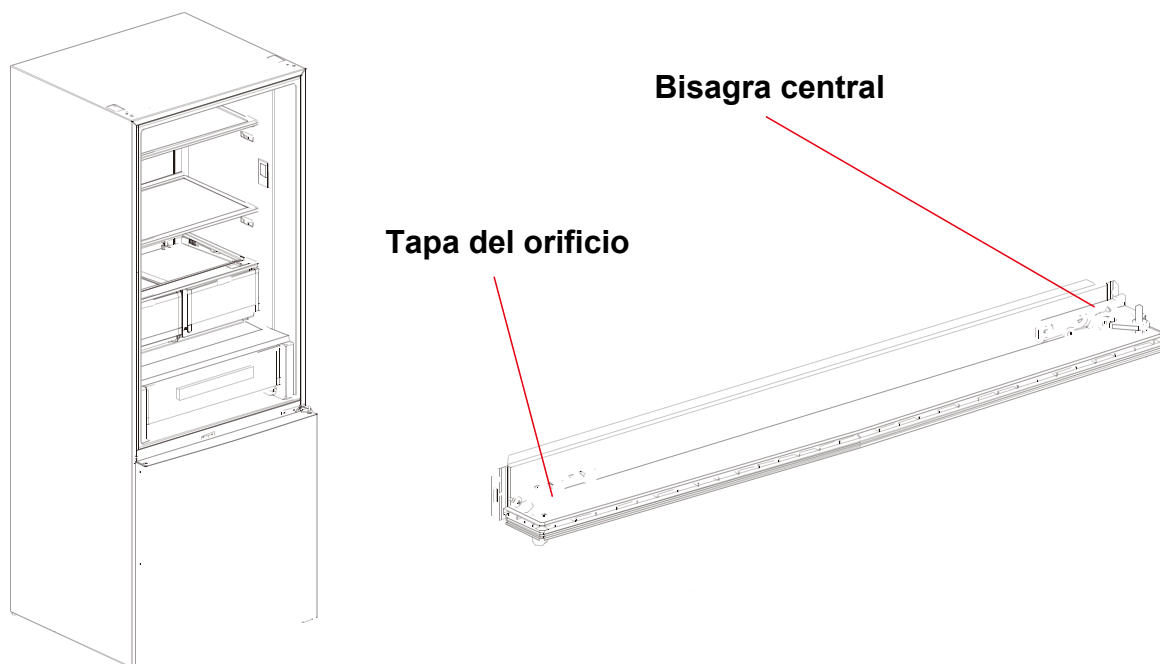

4. Sacar la puerta de la cámara de congelación, desmontar la bisagra inferior, las tapas de los agujeros, el pie de nivelación. Instalar el eje de la bisagra inferior en el otro lado e instalar la bisagra inferior en el otro lado.

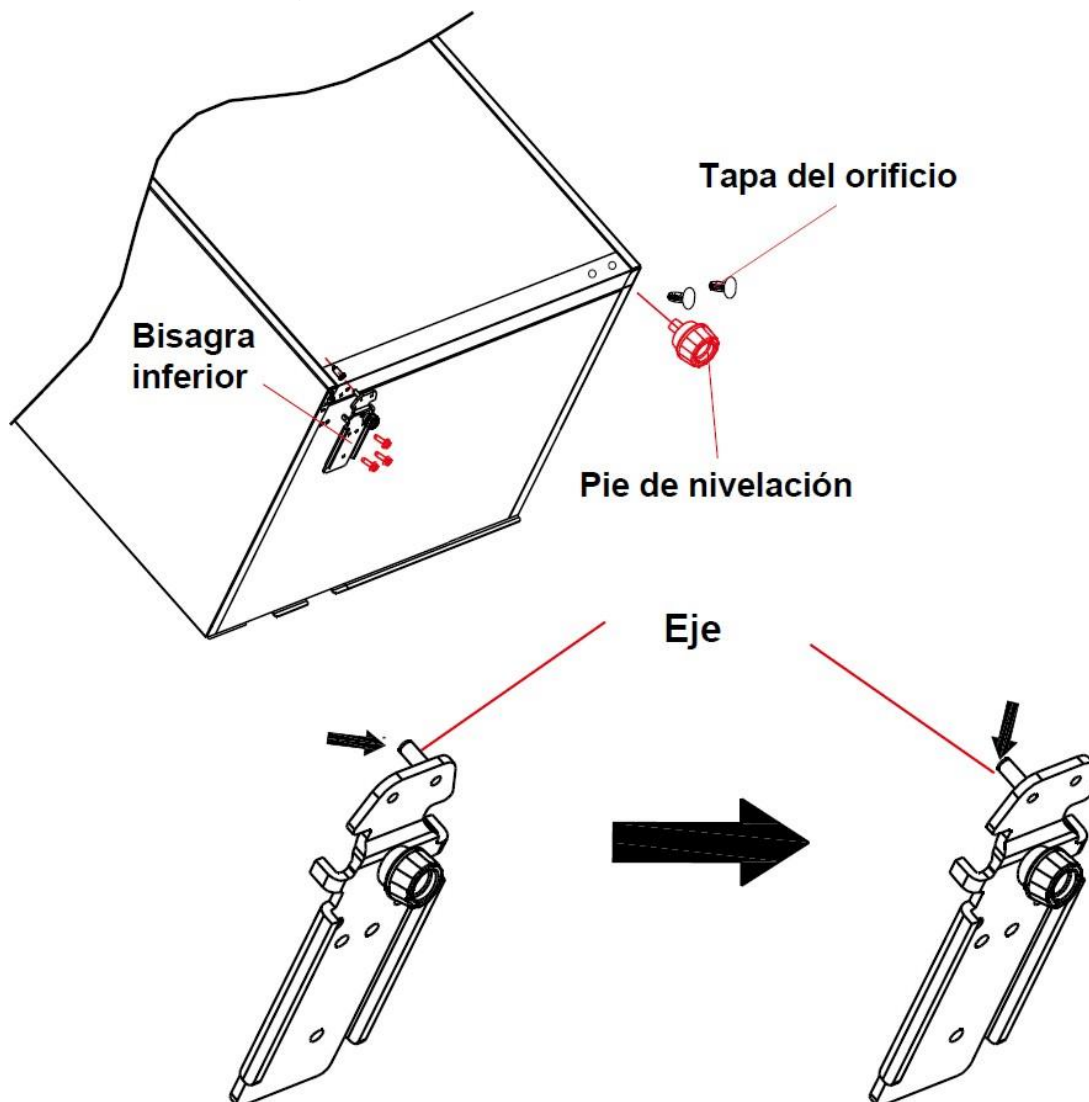

5. Retire la cubierta superior de la puerta de la cámara frigorífica y la cubierta decorativa izquierda, instale el manguito de la bisagra superior, la línea señal de la puerta hacia el otro lado e instale la cubierta superior de la puerta.

Desmonte el tapón, el cierre automático y el tubo de la manga de la puerta de la cámara frigorífica. Saque el cierre automático izquierdo de la puerta de la cámara frigorífica y la cubierta decorativa derecha de la bolsa de accesorios, monte el tubo del manguito, el cierre automático izquierdo y el tapón en la parte inferior izquierda de la puerta con un tornillo, y luego instale la cubierta decorativa derecha.

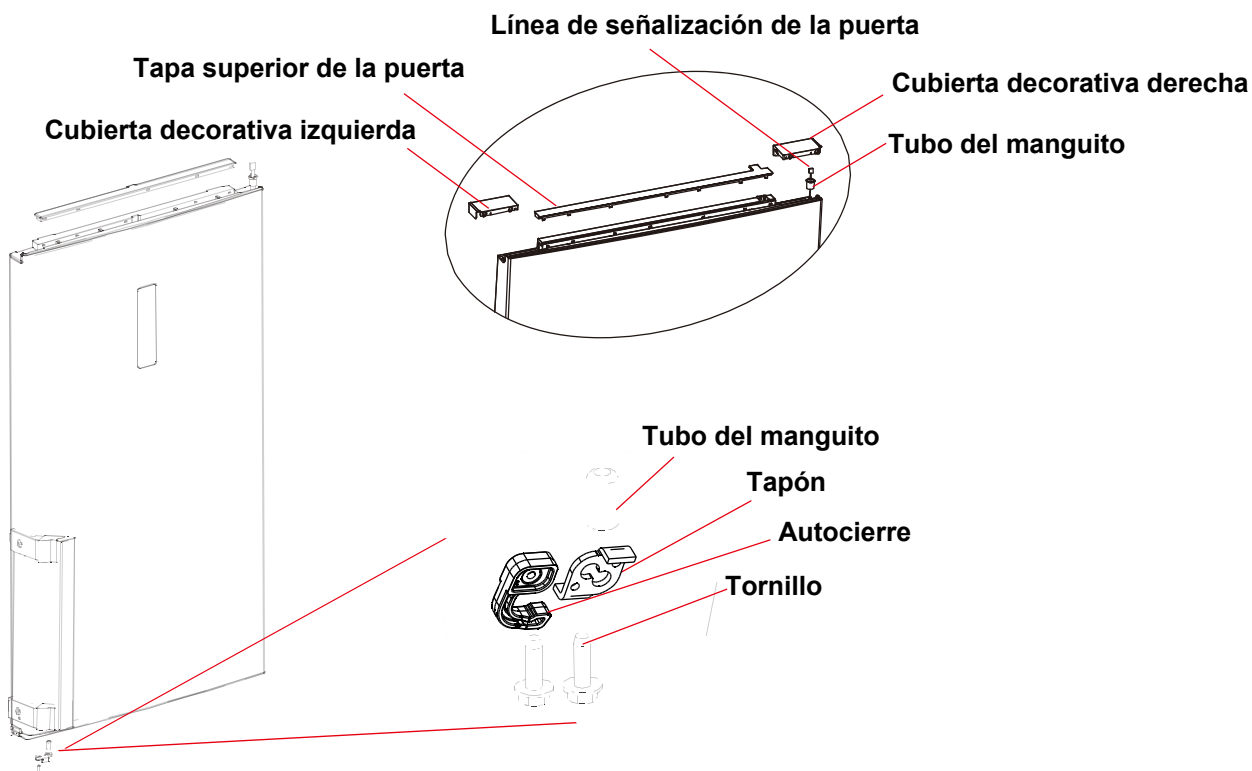

6. Desmonte el tapón y el tubo de la manga de la parte inferior derecha de la puerta de la cámara de congelación, monte el tubo de la manga, el autobloqueo izquierdo y el tapón en la parte inferior izquierda de la puerta mediante un tornillo.

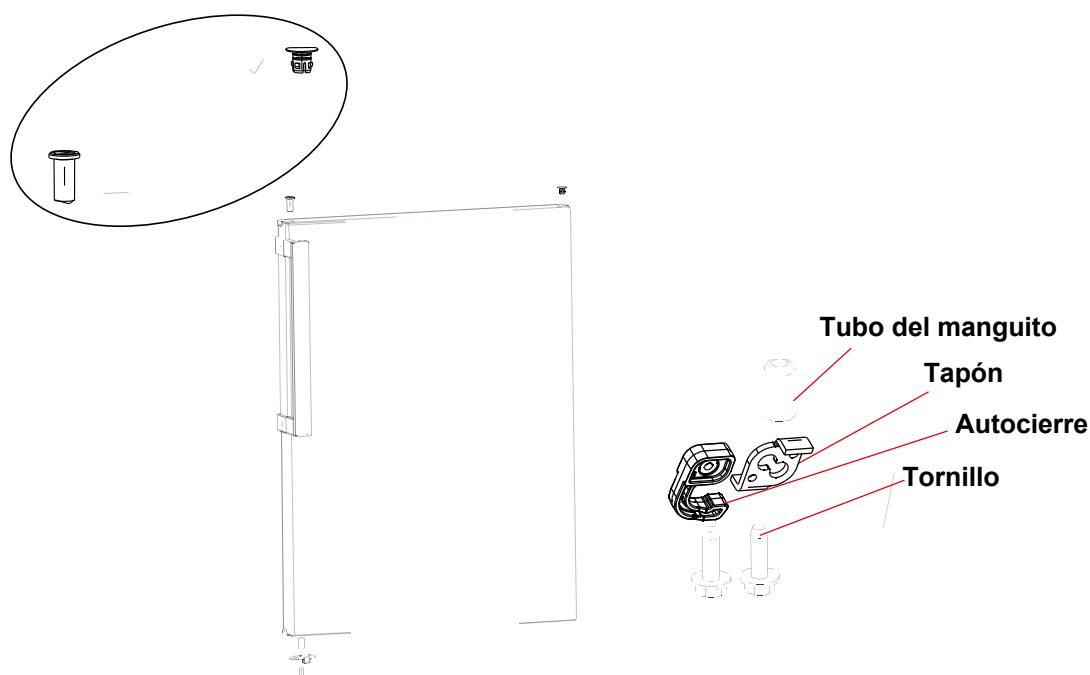

7. Coloque la puerta de congelación en la bisagra inferior e instale la bisagra del medio, las tapas de los agujeros.

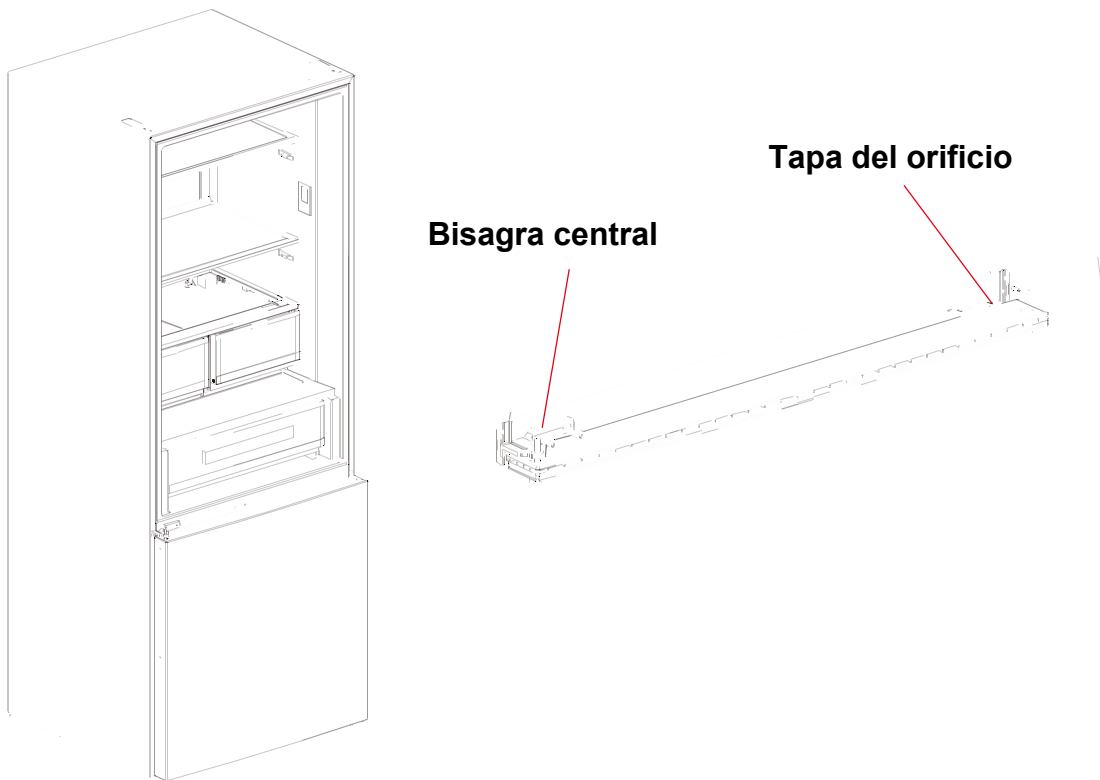

8. Retire el interruptor magnético de la cubierta de la bisagra derecha e instálelo en la cubierta de la bisagra izquierda.

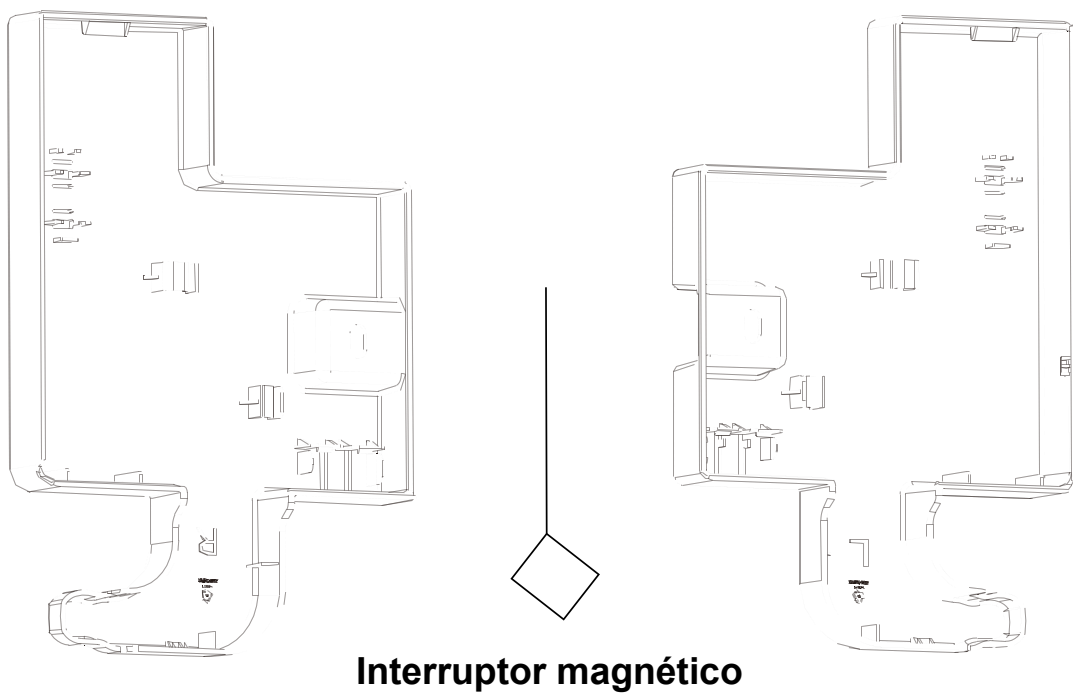

9. Saque la bisagra superior izquierda de la bolsa de accesorios y coloque el cuerpo de la puerta en la bisagra central, e instale la bisagra superior izquierda; conecte la línea simple ⑧ de la parte superior del frigorífico a la línea de señal ② de la puerta. Conecte el cable de señal ③ al cable de señal ⑨ e instale la cubierta de la bisagra izquierda y la cubierta decorativa.

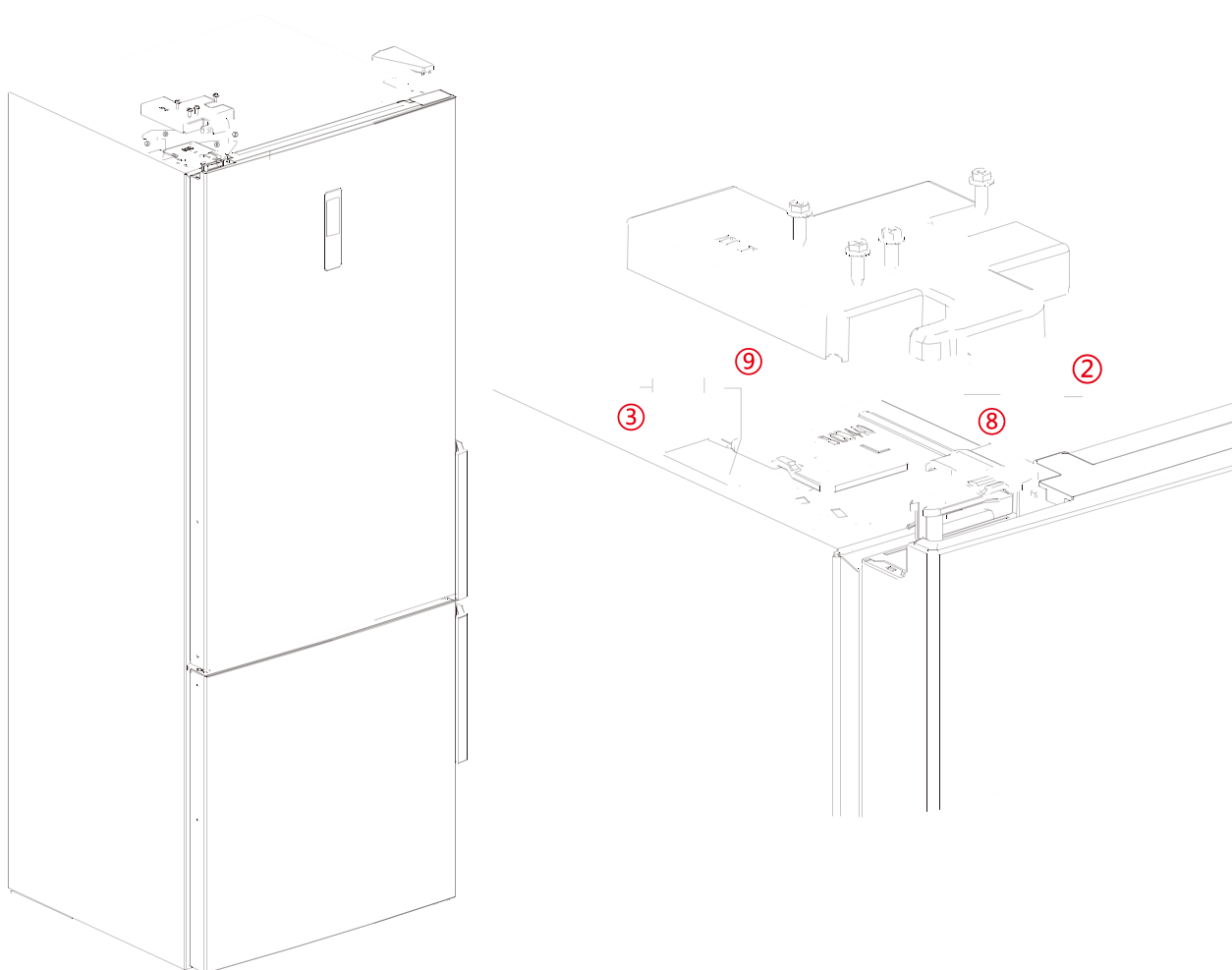

## DESCRIPCIÓN DEL DISPOSITIVO

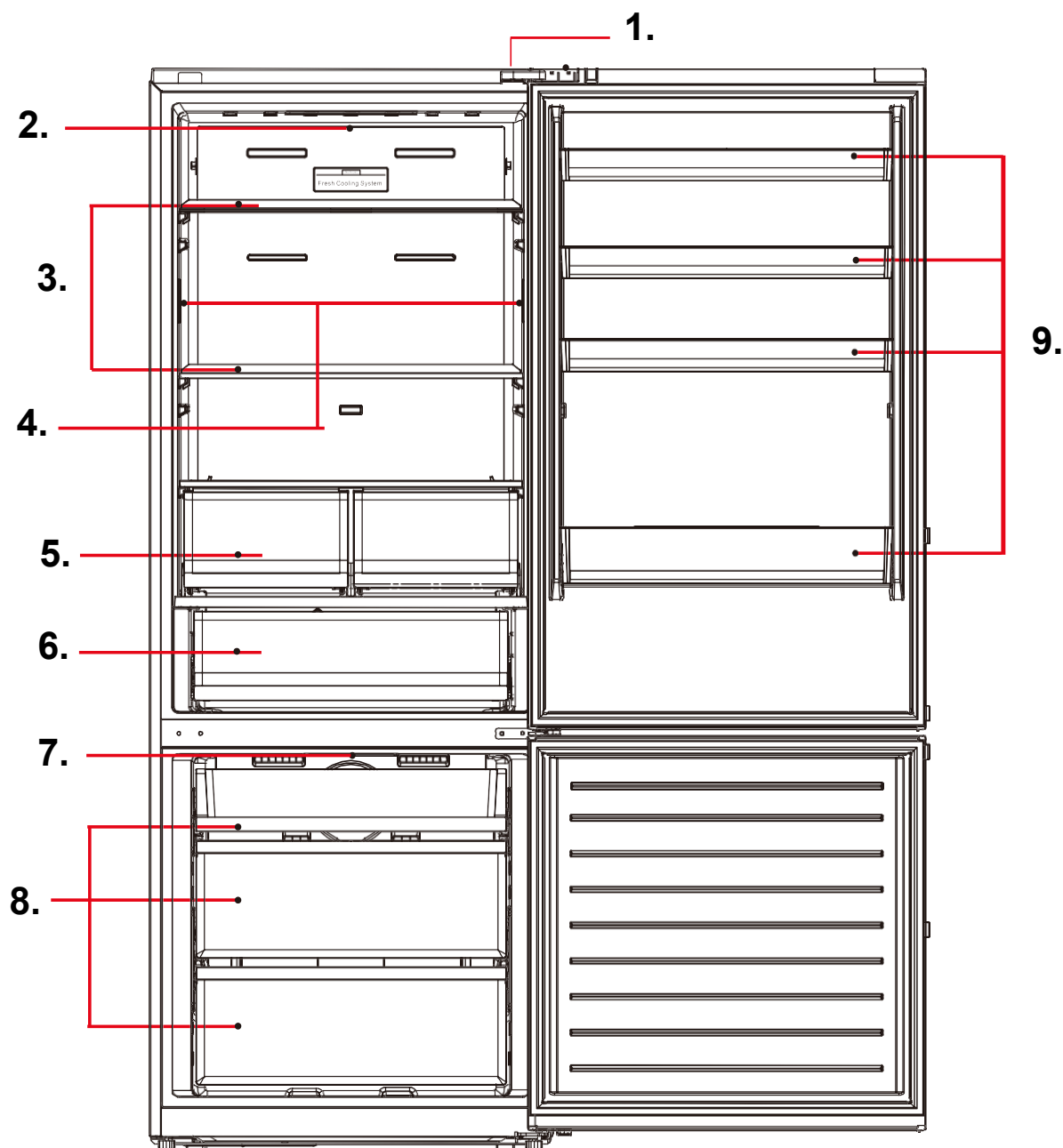

1. Interruptor magnético de la puerta
2. Luz LED
3. Estantes
4. Luz LED
5. Caja de frutas y verduras
6. Zona de carne y pescado
7. Luz LED
8. Cajones
9. Balcones

El dibujo y el número de estantes son referencias indicativas que pueden estar sujetas a cambios.

## Zona frigorífica

La zona frigorífica es adecuada para el almacenamiento de una variedad de frutas, verduras, bebidas y otros alimentos que se consumen a corto plazo. Los alimentos que se cocinan no deben introducirse en la cámara frigorífica hasta que se enfríen a temperatura ambiente. Se recomienda sellar los alimentos antes de introducirlos en el frigorífico. Los estantes de cristal pueden ajustarse hacia arriba o hacia abajo para obtener una cantidad razonable de espacio de almacenamiento.

## Zona de congelación

La zona de congelación a baja temperatura puede mantener los alimentos frescos durante mucho tiempo y se utiliza principalmente para almacenar alimentos congelados y hacer hielo. La zona de congelación es adecuada para el almacenamiento de carne, pescado, bolas de arroz y otros alimentos que no se van a consumir a corto plazo. Es preferible dividir los trozos de carne en piezas pequeñas para facilitar el acceso. Tenga en cuenta que los alimentos deben consumirse dentro del tiempo de conservación.

## Zona de carne y pescado

Adecuada para almacenar a corto plazo (1-3 días) pescado fresco, carne fresca, alimentos frescos, etc. Cerca de la parte trasera y del fondo del cajón, los alimentos pueden congelarse ligeramente, los alimentos que no deben congelarse no pueden colocarse dentro.

## Panel de control

### Pantalla de visualización:

1. Temperatura de la cámara frigorífica
2. Temperatura de la cámara de congelación
3. Función de enfriamiento rápido
4. Función de congelación rápida
5. Función de vacaciones
6. Función de bloqueo

### Botón de funcionamiento:

- A. Botón de control de la temperatura de la zona frigorífica
- B. Mando de control de la temperatura de la zona de descongelación
- C. Botón de vacaciones/bloqueo

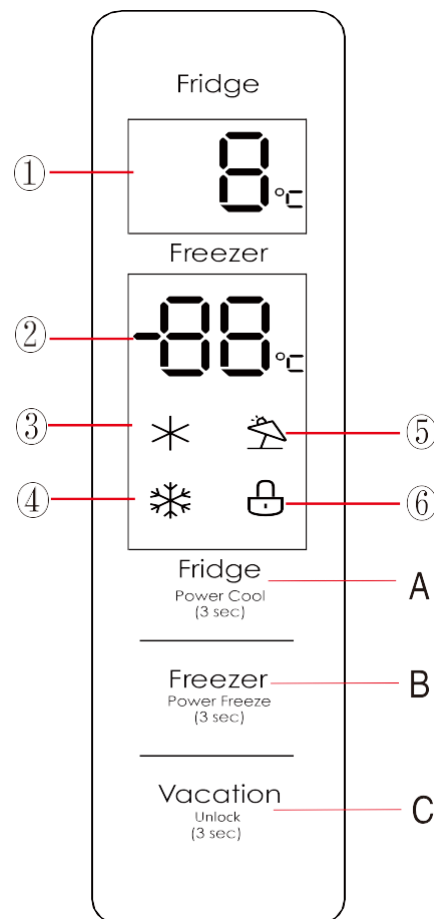





## Visualización

Cuando el frigorífico se enciende por primera vez, todo el panel de la pantalla se ilumina durante 3 segundos. A continuación, la pantalla cambia a la visualización normal. La primera vez que se utiliza el frigorífico, las temperaturas ajustadas por defecto de la cámara de refrigeración, la cámara de congelación es de **5°C / -18°C** respectivamente. Cuando se produce el error, la pantalla muestra el código de error; durante el funcionamiento normal, la pantalla muestra la temperatura ajustada de la cámara de refrigeración, la cámara de congelación.

Para una habitación de 30-35 m<sup>2</sup>, la capacidad de enfriamiento será de 16000 BTU o 4700 vatios, esto dependerá de su superficie de vidrio y también de la exposición de su habitación se bloqueará, la luz del panel de la pantalla se apagará después del estado de bloqueo encenderá y la puerta se cerrará.  y continuará durante 30 s.

## Bloqueo/desbloqueo

En el estado de desbloqueo, pulse prolongadamente el botón de bloqueo  Vacation  
Unlock  
(3 sec) durante 3 segundos, para entrar en el estado de bloqueo, el icono  se ilumina y suena el zumbador, lo que significa que el panel de visualización está bloqueado, en este momento, no se puede realizar la operación de los botones;

En el estado de bloqueo, pulse prolongadamente el botón de bloqueo  Vacation  
Unlock  
(3 sec) durante 3 segundos, para entrar en el estado de desbloqueo, el icono  se apaga y suena el zumbador, lo que significa que el panel de visualización está desbloqueado, en este momento, se puede realizar la operación de los botones.

## Ajuste de la temperatura de la cámara de refrigeración

Haga clic en el botón  Fridge  
Power Cool  
(3 sec) para cambiar la temperatura ajustada de la cámara de refrigeración, cada vez que haga clic en el botón de ajuste de la temperatura de la cámara de refrigeración, la temperatura ajustada se reducirá **1°C**. El rango de ajuste de la temperatura de la cámara de refrigeración es de **2 ~ 8°C**. Cuando la temperatura ajustada es de **2°C**.



## Ajuste de la temperatura de la cámara de congelación

Haga clic en el botón  Freezer  
Power Freeze  
(3 sec) para cambiar la temperatura ajustada de la cámara de congelación, cada vez que haga clic en el botón de ajuste de la temperatura de la cámara de congelación, la temperatura ajustada se reducirá **1°C**. El rango de ajuste de la temperatura de la cámara de congelación es de **-24 ~ -16°C**. Cuando la temperatura sea de **-24°C**, pulse de nuevo el botón, la temperatura ajustada de la cámara de congelación cambiará a **-16°C**.



## Ajuste del modo

### Modo de enfriamiento rápido

Mantenga pulsado el botón  durante 3 segundos para ajustar el modo de enfriamiento rápido, El icono ✱ se ilumina. La temperatura de la cámara de refrigeración muestra 2 °C, y entra en el modo de enfriamiento rápido.

En el modo de enfriamiento rápido, mantenga pulsado el botón  durante 3 segundos o pulse brevemente , el icono ✱ se apaga, sale del modo de enfriamiento rápido. La temperatura ajustada de la cámara de refrigeración volverá automáticamente a la temperatura ajustada anteriormente. En el modo de enfriamiento rápido, cuando se ajusta el modo de vacaciones, se sale del modo de enfriamiento rápido.

### Modo de congelación rápida





Pulse el botón  durante 3 segundos para activar el modo de congelación rápida, el icono ❄ se ilumina. La temperatura de la cámara de congelación muestra **-24°C**, y entra en el modo de congelación rápida. En el modo de congelación rápida, mantenga pulsado el botón  durante 3 segundos o pulse brevemente , el icono ❄ se apaga, sale del modo de congelación rápida. La temperatura ajustada de la cámara de congelación volverá automáticamente a la temperatura ajustada anteriormente.

En el modo de congelación rápida, cuando se ajusta el modo de vacaciones, se sale del modo de congelación rápida.

**Nota:** La función de congelación rápida está diseñada para mantener el valor nutricional de los alimentos en el congelador. Puede congelar los alimentos en el menor tiempo posible. Si se congela una gran cantidad de alimentos de una sola vez, se recomienda que el usuario encienda la función de congelación rápida e introduzca los alimentos. En este momento, la velocidad de congelación del compartimento del congelador se incrementa, lo que puede congelar rápidamente los alimentos, bloquear eficazmente la nutrición de los alimentos y facilitar el almacenamiento.



## Modo de vacaciones

Haga clic en el botón  para establecer el modo de vacaciones, el icono  se ilumina. La indicación de la temperatura de la cámara de refrigeración se apaga, la temperatura de la cámara de congelación muestra -18 °C. En el modo de vacaciones, haga clic de nuevo en el botón , el icono  se apaga, sale del modo de vacaciones. La temperatura ajustada de la cámara de refrigeración y de la cámara de congelación volverá automáticamente a la temperatura ajustada antes del modo de vacaciones. Cuando se ajusta el modo de enfriamiento rápido y el modo de congelación rápida, se sale del modo de vacaciones.

## Advertencia de apertura y control de alarma

Cuando se abre la puerta del frigorífico, suena la música de apertura de la puerta. Si la puerta no se cierra en dos minutos, el zumbador sonará hasta que se cierre la puerta. Pulse cualquier botón para detener la alarma del zumbador.

Al abrir la puerta, el panel de la pantalla se activará y la lámpara interna se encenderá.

## Indicación de fallos

Las siguientes advertencias que aparecen en la pantalla indican los fallos correspondientes de la nevera. Aunque el frigorífico pueda seguir funcionando con los siguientes fallos, el usuario deberá ponerse en contacto con un especialista para su mantenimiento, a fin de garantizar un funcionamiento óptimo del aparato.

### Código de error: Descripción del error

**E1:** Fallo del sensor de temperatura de la cámara de refrigeración

**E2:** Fallo del sensor de temperatura de la cámara de congelación

**E3:** Fallo del sensor de temperatura en la zona de la carne y el pescado

**E5:** Error en el circuito de detección del sensor de desescarche por congelación

**E6:** Error de comunicación

**E7:** Error del sensor de temperatura ambiente

## **ACCESORIOS**

### **Estantes móviles**

Las paredes del frigorífico están equipadas con una serie de guías para que los estantes se puedan colocar como se desee.

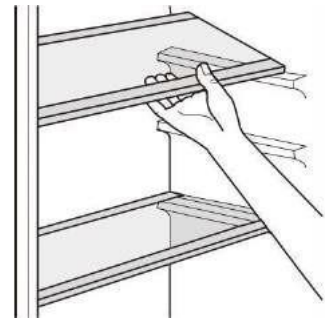

### **Colocación de balcones de puertas**

Para permitir el almacenamiento de envases de alimentos de diferentes tamaños, los balcones de las puertas se pueden colocar a diferentes alturas. Para realizar estos ajustes, proceda de la siguiente manera: tire gradualmente del balcón en la dirección de las flechas hasta que quede libre, luego vuelva a colocarlo si es necesario.



### **Cómo sacar el bloque de algodón dentro de los componentes del estante de humidificación**

El algodón perlado se utiliza para separar el estante acondicionador de humedad de la cubierta antihumedad (para evitar que la cubierta antihumedad se caiga durante el transporte). Después de desembalar, el usuario necesita retirar este algodón perlado del conjunto del estante antihumedad. Método de extracción: agarre ambos lados del algodón perlado con la mano y tire con fuerza hasta que el algodón perlado salga por completo del conjunto del estante antihumedad.

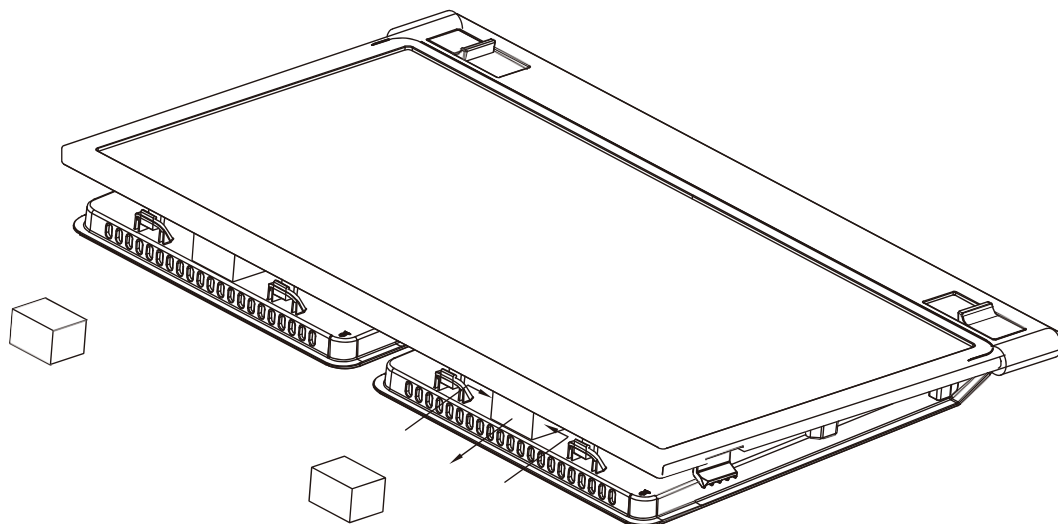

## **Congelar alimentos frescos**

- El compartimento congelador es adecuado para congelar alimentos frescos y almacenar alimentos congelados y ultracongelados durante mucho tiempo.
- Coloque los alimentos frescos a congelar en el compartimento inferior.
- La cantidad máxima de alimentos que se puede congelar en 24 horas se indica en la placa de identificación.
- El proceso de congelación dura 24 horas: durante este período, no agregue otros alimentos a congelar.

## **Almacenamiento de alimentos congelados**

En la primera puesta en marcha o después de un período de inactividad. Antes de colocar el producto en el compartimento, deje que el aparato funcione durante al menos 2 horas en la configuración más alta. ¡Importante! En caso de descongelación accidental, por ejemplo, el corte de energía se prolongó más que el valor indicado en la tabla de características técnicas bajo "Tiempo de subida", los alimentos descongelados deben consumirse rápidamente o cocinarse inmediatamente y luego volver a congelarse (después de la cocción).

## **Antihielo**

Los alimentos congelados o ultracongelados, antes de ser utilizados, pueden descongelarse en el compartimento congelador oa temperatura ambiente, según el tiempo disponible para esta operación. Los trozos pequeños incluso se pueden cocinar mientras están congelados, directamente desde el congelador. En este caso, la cocción tardará más.

## **CONSEJOS Y TRUCOS ÚTILES**

### **Consejos de congelación**

Para ayudarlo a aprovechar al máximo el proceso de congelación, aquí hay algunos consejos importantes:

- La cantidad máxima de comida que se puede congelar en 24 horas. se indica en la placa de identificación;
- El proceso de congelación dura 24 horas. No se debe agregar ningún otro alimento para congelar durante este período;
- Congele únicamente alimentos de alta calidad, frescos y completamente limpios;
- Prepare los alimentos en porciones pequeñas para que se puedan congelar rápida y completamente y luego permita que solo se descongele la cantidad requerida;
- Envuelva los alimentos en papel de aluminio o polietileno y asegúrese de que el empaque sea hermético;
- No permita que los alimentos frescos y descongelados entren en contacto con alimentos ya congelados, evitando así un aumento de temperatura de estos últimos;

- Los alimentos magros se conservan mejor y más tiempo que los alimentos grasos; la sal reduce la vida útil de los alimentos;
- El helado con agua, si se ingiere inmediatamente después de sacarlo del compartimento del congelador, puede provocar quemaduras por congelación en la piel;
- Es aconsejable mostrar la fecha de congelación en cada paquete individual para que pueda sacarlo del compartimento del congelador, lo que posiblemente puede causar quemaduras por congelación en la piel;
- Es aconsejable mostrar la fecha de congelación en cada envase individual para que pueda controlar la duración del almacenamiento.

### **Consejos para almacenar alimentos congelados**

Para obtener el mejor rendimiento de este electrodoméstico, debe asegurarse de que el minorista haya almacenado correctamente los alimentos congelados comercialmente; asegúrese de que los alimentos congelados se trasladen del almacén de alimentos al congelador lo antes posible; no abra la puerta con frecuencia ni la deje abierta más tiempo del necesario.

Una vez descongelados, los alimentos se echan a perder rápidamente y no se pueden volver a congelar. No exceda el período de almacenamiento indicado por el fabricante de alimentos.

### **Consejos para refrigerar alimentos frescos**

Para obtener el mejor rendimiento:

- No guarde alimentos calientes o líquidos en evaporación en el frigorífico.
- Cubra o envuelva los alimentos, especialmente si tienen un sabor fuerte.

### **Consejos para la refrigeración**

Consejos útiles:

- Fabricación (todo tipo): envuélvala en bolsas de polietileno y colóquela en los estantes de vidrio encima del cajón de verduras.
- Por razones de seguridad, manténgase así durante un máximo de uno o dos días.
- Alimentos cocidos, platos fríos, etc.: deben cubrirse y colocarse en cualquier estante.
- Frutas y verduras: deben limpiarse a fondo y colocarse en los cajones especiales proporcionados.
- Mantequilla y queso: estos deben colocarse en recipientes especiales herméticos o envueltos en papel de aluminio o bolsas de polietileno para excluir la mayor cantidad de aire posible.
- Botella de leche: estas deben tener tapón y deben guardarse en los balcones de las puertas.
- Los plátanos, papas, cebollas y ajos, si no están envueltos, no deben guardarse en el refrigerador.

## **Congelador**

### 1) Cajón superior del congelador

Almacenamiento de alimentos congelados como hielo.

### **Cajón congelador intermedio / inferior**

Almacenamiento de carnes y pescados frescos o alimentos secos, divididos en pequeñas porciones.

### **Nota:**

- Para obtener más espacio, puede almacenar alimentos después de quitar los cajones y el depósito de hielo.
- El volumen de almacenamiento del compartimento del congelador se calcula después de retirar la bandeja para cubitos de hielo, el cajón del hielo y los cajones del congelador superior e intermedio.

## **CONSEJOS - AHORRO DE ENERGÍA**

Instale el dispositivo en una habitación fresca, seca y bien ventilada. Tenga cuidado de no exponer el dispositivo a la luz solar directa y nunca lo coloque cerca de una fuente directa de calor (cerca de un radiador, por ejemplo). Nunca bloquee las rejillas de ventilación o las rejillas del aparato.

Deje enfriar la comida antes de colocarla en el aparato. Coloque los productos congelados en el refrigerador para descongelar.

La baja temperatura de los productos congelados ayudará a enfriar los alimentos en el refrigerador.

No deje las puertas del electrodoméstico abiertas durante demasiado tiempo cuando almacene o retire alimentos del electrodoméstico.

Cuando congele o desee almacenar alimentos en el congelador, colóquelos directamente en la bandeja superior del congelador.

# **INSTALACIÓN DEL INDICADOR DE TEMPERATURA**

## **Zona más fría:**

- Conseguirás una mejor conservación de tus alimentos si los colocas en la zona fría que mejor se adapte a su naturaleza.
- El símbolo a continuación indica la ubicación del área más fría de su refrigerador.
- Esta zona está delimitada en la parte superior por el compartimento de baja temperatura y en la parte inferior por el símbolo o por la balda colocada a la misma altura.
- Para garantizar las temperaturas en la zona más fría, tenga cuidado de no cambiar la posición de este estante.



Para ayudarlo a ajustar adecuadamente su refrigerador, está equipado con un indicador de temperatura que le permitirá controlar la temperatura promedio en el área más fría.



## **Advertencia:**

Este indicador está destinado a funcionar solo con su refrigerador, tenga cuidado de no usarlo en otro refrigerador (de hecho, la zona más fría no es idéntica), o para otro uso.

## **Limpieza exterior**

Para mantener su dispositivo en buen estado, debe limpiarlo con regularidad.

- Limpie el panel digital y el panel de visualización con un paño suave y limpio.
- Rocíe agua sobre un paño de limpieza en lugar de rociar agua directamente sobre la superficie del dispositivo. Esto ayudará a garantizar una distribución uniforme de la humedad en la superficie.
- Limpie las puertas, las manijas y las superficies de los compartimentos con un detergente suave y luego limpie con un paño suave.

## **Limpieza interior**

Debe limpiar periódicamente el interior del aparato. Será más fácil limpiarlo cuando las existencias de alimentos sean bajas. Limpie el interior del frigorífico-congelador con una solución débil de bicarbonato de sodio, luego enjuague con agua tibia con una esponja o un paño escurrido. Limpie a fondo antes de volver a colocar los estantes y cestas.

Seque completamente todas las superficies y partes removibles. Aunque este aparato se descongela automáticamente, se puede formar una capa de escarcha en las paredes internas del compartimiento del congelador si la puerta del congelador se abre con frecuencia o permanece abierta por mucho tiempo. Si la escarcha es demasiado espesa, elija un momento en el que las reservas de alimentos sean bajas y haga lo siguiente:

- (1) Retire las cestas de alimentos y accesorios existentes, desconecte el aparato de la red eléctrica y deje las puertas abiertas. Asegúrese de ventilar bien la habitación para acelerar el proceso de descongelación.
- (2) Cuando termine de descongelar, limpie su congelador como se describe arriba.

**¡Advertencia!** No utilice objetos puntiagudos para quitar el no-frost del compartimiento del congelador. Solo una vez que el interior esté completamente seco, el dispositivo se puede volver a conectar a la toma de corriente y reiniciar.

## **Limpieza de juntas de puertas**

Tenga cuidado de mantener limpias las juntas de la puerta. Los alimentos y bebidas pegajosos pueden hacer que los sellos se peguen al compartimiento y los dañen al abrir la puerta. Lave las juntas con un detergente suave y agua tibia. Enjuáguelos y séquelos completamente después de limpiarlos.

## **¡Advertencia!**

Una vez que solo las juntas de la puerta estén completamente secas, el aparato se puede volver a conectar a la toma de corriente y reiniciar.

# **SOLUCIÓN DE PROBLEMAS**

Si ocurre un problema con su dispositivo o si cree que su dispositivo no funciona correctamente, puede realizar algunas comprobaciones sencillas antes de llamar al servicio posventa, consulte a continuación. Puede realizar algunas de las comprobaciones sencillas que se enumeran en esta sección antes de llamar al servicio técnico.

## **¡Advertencia!**

No intente reparar el dispositivo por sí mismo. Si el problema persiste después de realizar las comprobaciones que se enumeran a continuación, comuníquese con un electricista calificado, un ingeniero autorizado o con la tienda donde compró el producto.

<b>Problema</b>	<b>Posible causa y solución</b>
La máquina no funciona correctamente	Compruebe si el cable de alimentación está correctamente enchufado a una toma de corriente.
	Compruebe el fusible o circuito de su fuente de alimentación y reemplácelo si es necesario.
	La temperatura ambiente es demasiado alta. Intente ajustar la temperatura de la habitación a un nivel más frío para resolver este problema.
	Es normal que el congelador no funcione durante el ciclo de descongelación automática o durante un tiempo breve después de que se haya encendido el aparato para proteger el compresor.
Hay olores en los compartimentos.	Es posible que sea necesario limpiar el interior.
	Ciertos alimentos, envases o envases provocan olores.
El dispositivo hace ruido	Los sonidos que se enumeran a continuación son completamente normales: <ul style="list-style-type: none"> <li>• Ruido de funcionamiento del compresor.</li> <li>• Ruidos de circulación de aire del pequeño motor de ventilación en el compartimento del congelador u otros compartimentos.</li> <li>• Gorgoteo suena similar al agua hirviendo.</li> <li>• Ruidos durante la descongelación automática.</li> <li>• Hacer clic antes de que arranque el compresor.</li> </ul>
	Otros ruidos inusuales se deben a las siguientes razones y deben revisarse para tomar las medidas necesarias: El dispositivo no está nivelado. El condensador de la unidad toca la pared. Las botellas o contenedores se han caído o están rodando.
El motor funciona continuamente	Es normal escuchar el sonido del motor con frecuencia; funciona más en las siguientes circunstancias: <ul style="list-style-type: none"> <li>• El ajuste de temperatura se establece más frío de lo necesario.</li> <li>• Recientemente se ha almacenado una gran cantidad de comida caliente en el aparato.</li> <li>• La temperatura ambiente es demasiado alta.</li> <li>• Las puertas se mantienen abiertas con demasiada frecuencia o durante demasiado tiempo.</li> <li>• Después de instalar su dispositivo o cuando ha estado apagado durante mucho tiempo.</li> </ul>
Se ha formado una capa de gel en el compartimento.	Compruebe que las salidas de aire no estén bloqueadas por alimentos y asegúrese de que los alimentos estén colocados en el aparato para permitir una ventilación suficiente. Asegúrese de que la puerta esté completamente cerrada. Para eliminar la escarcha, consulte el párrafo sobre limpieza y mantenimiento.
La temperatura interior es demasiado alta.	Es posible que haya dejado las puertas abiertas demasiado tiempo o las haya abierto con demasiada frecuencia; o las puertas se mantienen abiertas por un obstáculo; o el aparato está instalado en un lugar con espacio insuficiente en los lados, la parte posterior y la parte superior.
La temperatura interior es demasiado fría	Aumente la temperatura según el párrafo «Panel de control».
Las puertas no se pueden cerrar fácilmente	Compruebe si la parte superior del frigorífico está inclinada hacia atrás de 10 a 15 mm para permitir que las puertas se cierren solas o si algo en el interior impide que se cierren.
Gotas de agua caen al suelo	Es posible que el tanque de agua (ubicado en la parte inferior de la parte posterior del compartimento) no esté correctamente nivelado, o que el pico de drenaje (ubicado debajo de la parte superior del depósito del compresor) no esté correctamente posicionado para dirigir el agua al tanque, o el flujo de agua está bloqueado. Es posible que deba alejar el refrigerador de la pared para revisar la bandeja de drenaje y el pico.



## **FICHA TÉCNICA RELATIVA AL REGLAMENTO DE ETIQUETADO ENERGÉTICO: 2019/2016 / UE**

La hoja de información del producto de acuerdo con el Reglamento de la UE n. ° 2019/2016 El etiquetado energético para aparatos de refrigeración se puede encontrar debajo de la URL o código QR indicado en la etiqueta energética.

**SCCB468NF2X** - URL: <https://eprel.ec.europa.eu/qr/824314>

### **RENUNCIA DE GARANTÍA:**

La garantía no cubre las piezas de desgaste del producto, ni los problemas o daños resultantes de:

- (1) deterioro de la superficie debido al desgaste normal del producto;
- (2) defectos o deterioro por contacto con líquidos y corrosión por herrumbre o presencia de insectos;
- (3) cualquier incidente, abuso, mal uso, alteración, desmontaje o reparación no autorizada
- (4) mantenimiento inadecuado, uso inadecuado del producto o conexión a un voltaje incorrecto;
- (5) cualquier uso de accesorios no suministrados o no aprobados por el fabricante.

La garantía se cancelará si se quita la placa de identificación y / o el número de serie del producto.

## Garantía del producto y pieza de repuesto disponible

Según los términos de la garantía del fabricante aplicable a la ubicación, el uso del Servicio al cliente es gratuito. La duración mínima de la garantía (garantía del fabricante para consumidores privados) en el Espacio Económico Europeo es de 2 años) de acuerdo con los términos de garantía aplicables a la ubicación. Los términos de la garantía no afectan a otros derechos o reclamaciones que usted tenga en virtud de la legislación local.

Información detallada sobre el período de garantía y los términos de La garantía en su país está disponible en el Servicio al Cliente, su distribuidor o nuestro sitio web.

Las piezas de repuesto originales relevantes para la función de acuerdo con la Directiva de diseño ECO correspondiente se pueden obtener del Servicio de atención al cliente durante un período de al menos 4 años a partir de la fecha en que su aparato se comercializó dentro del Espacio Económico Europeo. Para obtener más especificaciones técnicas sobre el agente de reparación y solicitar piezas de repuesto, visite: <https://www.schneiderconsumer.com>

## DISPOSICIÓN



La Directiva europea 2012/19 / UE sobre residuos de aparatos eléctricos y electrónicos (WEEE) exige que los aparatos viejos no se tiren a la basura municipal normal. Los electrodomésticos viejos deben recolectarse por separado para optimizar la tasa de recuperación y reciclaje de los materiales que contienen y reducir el impacto en la salud humana y el medio ambiente.

El símbolo del cubo de basura está marcado en todos los productos para recordar las obligaciones de la recogida selectiva. Los consumidores deben ponerse en contacto con su autoridad local o distribuidor para obtener información sobre la eliminación correcta de su dispositivo.

Información sobre el significado del marcado de conformidad **CE**

La marca **CE** indica que el producto cumple con los requisitos esenciales de las Directivas europeas 2006/95 / EC (Baja tensión), 2004/108 / EC (Compatibilidad electromagnética), 2011/ 65 / EU (Reducción del uso de determinadas sustancias peligrosas en EEE)

## **INSTRUCTION DE SECURITE**

Lisez toutes les instructions avant d'utiliser l'appareil. Lire attentivement ce manuel avant d'utiliser l'appareil afin de savoir exactement ce qu'il faut faire et ce qu'il ne faut pas faire.

Une utilisation impropre de l'appareil peut être dangereuse, surtout pour les enfants.

Cet appareil est destiné à être utilisé dans des applications domestiques.

Cet appareil peut être utilisé par des enfants âgés d'au moins 8 ans et par des personnes ayant des capacités physiques, sensorielles ou mentales réduites ou dénuées d'expérience ou de connaissance, s'ils (si elles) sont correctement surveillé(e)s ou si des instructions relatives à l'utilisation de l'appareil en toute sécurité leur ont été données et si les risques encourus ont été appréhendés. Les enfants ne doivent pas jouer avec l'appareil. Le nettoyage et l'entretien par l'utilisateur ne doivent pas être effectués par des enfants sans surveillance.

Il convient de surveiller les enfants pour s'assurer qu'ils ne jouent pas avec l'appareil.

**MISE EN GARDE:** Maintenir dégagées les ouvertures de ventilation dans l'enceinte de l'appareil ou dans la structure d'encastrement.

**MISE EN GARDE:** Ne pas utiliser de dispositifs mécaniques ou autres moyens pour accélérer le processus de dégivrage autres que ceux recommandés par le fabricant.

**MISE EN GARDE:** Ne pas endommager le circuit de réfrigération.

**MISE EN GARDE:** Ne pas utiliser d'appareils électriques à l'intérieur du compartiment de stockage des denrées, à moins qu'ils ne soient du type recommandé par le fabricant.

Si le câble d'alimentation est endommagé, il doit être remplacé par le fabricant, son service après vente ou des personnes de qualification similaire afin d'éviter un danger.

Ne pas stocker dans cet appareil des substances explosives telles que des aérosols contenant des gaz propulseurs inflammables.

- Avant de jeter votre appareil : enlevez la porte et laissez les étagères en place pour que les enfants ne puissent pas jouer facilement à l'intérieur.

- Ne laissez jamais les enfants faire fonctionner ou jouer avec l'appareil.

- Ne nettoyez jamais des éléments de l'appareil avec des fluides inflammables. Les fumées représentent un risque d'incendie ou peuvent provoquer des explosions.
- Ne stockez pas ou n'utilisez pas d'essence ou d'autres gaz ou liquides inflammables dans ou près de cet appareil. Les fumées peuvent provoquer un incendie ou une explosion.
- N'installez pas cet appareil dans un endroit avec des conditions climatiques extrêmes telles que : ventilation insuffisante, températures inférieures à 16°C ou supérieures à 38°C

Ce produit est conforme aux normes européennes de sécurité en vigueur relatives aux appareils électriques. Il a été soumis à de longs essais et à des tests méticuleux afin d'en évaluer la sécurité et la fiabilité. Avant de brancher l'appareil, vérifiez que les données figurant sur la plaquette signalétique correspondent à celles de votre installation.

Les matériaux d'emballage sont recyclables, ne pas les abandonner dans l'environnement, les porter dans un centre spécialisé afin qu'ils soient recyclés. La sécurité électrique de cet appareil est assurée uniquement lorsqu'il est relié à une installation électrique équipée d'une prise de terre en bon état, selon la norme en vigueur. En cas de doute, faire procéder à un contrôle soigné de l'installation par un technicien qualifié.

L'utilisation de cet appareil, comme celle de tout appareil électrique, implique l'observation de certaines règles fondamentales:

- Ne pas toucher l'appareil avec des mains ou des pieds mouillés ou humides;
- Ne pas tirer sur le câble d'alimentation pour débrancher la fiche de la prise;
- Ne pas laisser l'appareil exposé aux agents atmosphériques;
- Ne pas permettre que l'appareil soit utilisé par des enfants en l'absence de surveillance;
- Ne pas débrancher ni brancher la fiche dans la prise de courant avec les mains mouillées; avant d'effectuer toute opération de nettoyage ou d'entretien, débrancher l'appareil du réseau d'alimentation électrique en débranchant la fiche ou en éteignant l'interrupteur principal de l'installation; La prise de courant doit rester accessible après l'installation de l'appareil.
- En cas de panne ou de mauvais fonctionnement, éteindre l'appareil et ne pas l'endommager.
- La prise d'alimentation doit toujours rester accessible après l'installation de l'appareil.

**AVERTISSEMENT:** Lors du positionnement de l'appareil, s'assurer que le cordon d'alimentation n'est pas coincé ni endommagé.

**AVERTISSEMENT:** Ne pas placer de socles mobiles de prises multiples ni de blocs d'alimentation portables à l'arrière de l'appareil. Les enfants âgés de 3 à 8 ans sont autorisés à charger et décharger des appareils de réfrigération.

Pour éviter la contamination des aliments, veuillez respecter les instructions suivantes:

- L'ouverture prolongée de la porte peut entraîner une augmentation significative de la température dans les compartiments de l'appareil.
- Nettoyez régulièrement les surfaces pouvant entrer en contact avec des aliments et des systèmes de drainage accessibles.
- Conservez la viande et le poisson crus dans des récipients appropriés au réfrigérateur, de sorte qu'ils ne soient pas en contact et qu'ils ne s'égouttent pas sur d'autres aliments.
- Les compartiments deux étoiles pour produits congelés sont adaptés à la conservation des aliments congelés, au stockage ou à la fabrication de glaces et pour la fabrication de glaçons.
- Les compartiments à une, deux et trois étoiles ne conviennent pas pour la congélation d'aliments frais.

- Si l'appareil de réfrigération reste vide pendant de longues périodes, éteignez-le, dégivrez, nettoyez, séchez et laissez la porte ouverte pour éviter le développement de moisissure dans l'appareil.

Placez l'appareil contre un mur dont la distance libre ne dépasse pas 75 mm et dépasse 50 mm. Cet appareil de réfrigération n'est pas destiné à être utilisé comme un appareil encastré.

Durée de stockage des aliments surgelés recommandée dans le congélateur. Ces durées varient en fonction du type d'aliment. Les aliments que vous congelez peuvent être conservés de 1 à 12 mois (minimum à -18°C).

<b>Aliment</b>	<b>Durée de stockage</b>
Bacon, ragoûts, lait	1 mois
Pain, glace, saucisses, tartes, crustacés préparés, poissons gras	2 mois
Poissons non gras, crustacés, pizzas, scones et muffins	3 mois
Jambon, gâteaux, biscuits, côtelettes de bœuf et d'agneau, morceaux de volaille	4 mois
Beurre, légumes (blanchis), œufs entiers et jaunes d'œufs, écrevisses cuites, viande hachée (cru), porc (cru)	6 mois
Fruits (secs ou au sirop), blancs d'œufs, bœuf (cru), poulet entier, agneau (cru), gâteaux aux fruits	12 mois



Lorsque vous congélez des aliments frais comportant une « date de péremption / limite d'utilisation / date de consommation », vous devez les congeler avant l'expiration de cette date.

Vérifiez que les aliments n'ont pas déjà été congelés. En effet, les aliments congelés qui ont complètement décongelé ne doivent pas être recongelés.

Une fois décongelés, les aliments doivent être consommés rapidement.

- Pour éviter l'altération des aliments due au transfert de germes : Rangez les produits animaux et végétaux non emballés séparément dans les tiroirs. Ceci s'applique également aux différentes sortes de viande.
- Si les aliments doivent être conservés ensemble par manque de place : enveloppez-les.
- Ne conservez jamais les fruits et légumes sur un balcon avec de la viande ou du poisson.

<b>Ailmentation</b>	<b>Durée de stockage</b>
Beurre	90 jours
Fromage à pâte dure	110 jours
Lait	7 jours
Saucisse, charcuterie	9 jours
Viande	7 jours

## Frigorigène



Danger; risque d'incendie /  
matières inflammables

### Danger; risque d'incendie / matières inflammables

- **AVERTISSEMENT:** Lors du positionnement de l'appareil, s'assurer que le cordon d'alimentation n'est pas coincé ni endommagé.
- **AVERTISSEMENT:** Ne pas placer de socles mobiles de prises multiples ni de blocs d'alimentation portables à l'arrière de l'appareil.

Le gaz frigorigène contenu dans le circuit de cet appareil est de l'isobutane (R 600a), gaz peu polluant mais inflammable.

Lors du transport et de l'installation de l'appareil, veiller à n'endommager aucune partie du circuit frigorifique

N'utilisez aucun outil coupant ou pointu pour dégivrer l'appareil.

N'utilisez aucun appareil électrique à l'intérieur de l'appareil.



## Convient pour aliments

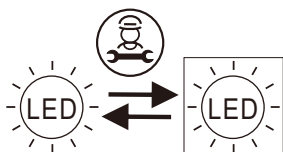

Source lumineuse remplaçable (LED uniquement) par un professionnel. Ce produit contient deux sources lumineuses de classe d'efficacité énergétique G.

## INSTRUCTIONS D'EMPLOI

### IDENTIFICATION DE L'APPAREIL

Sur chaque appareil est collée une plaque de signalisation située dans le réfrigérateur sur le coté adjacent la boîte pour les fruits et les légumes (Fig. 1)

### CARACTÉRISTIQUES

La caractéristique la plus importante de cet appareil est:

Dégivrage automatique de la cellule réfrigérateur. L'eau de dégivrage est convoyée dans un bac placé sur compresseur d'ou elle évapore avec la chaleur engendrée pendant le processus de réfrigération.

### ATTENTION!

Quand vous installez votre appareil frigorifique, il est important de tenir compte de la classe climatique du produit. Pour savoir à quelle classe climatique appartient votre réfrigérateur, veuillez contrôler la plaque des données comme indiquée ci-après: L'appareil frigorifique fonctionne correctement dans l'intervalle de température ambiante indiqué sur le tableau, selon la classe climatique.

Classe	Symbole	Température ambiante moyenne °C
Tempérée élargie	SN	de + 10 à + 32
Tempérée	N	de + 16 à + 32
Subtropicale	ST	de + 16 à + 38
Tropicale	T	de + 16 à + 43

### BRANCHEMENT ÉLECTRIQUE

Contrôler que les valeurs de tension du réseau électrique peuvent supporter celles indiquées sur la plaque signalétique placée derrière le bac à légumes du réfrigérateur. Si la prise de courant n'est pas équipée d'une prise de terre, ou si la fiche n'est pas indiquée pour votre réseau, nous vous conseillons de vous adresser à un électricien spécialisé.

Ne pas employer de détergents ou de dérivateurs afin d'éviter tout échauffement et brûlure. Dans le cas où l'appareil n'est pas équipé de prise électrique, il faudra le brancher au réseau au moyen d'un interrupteur qui sera branché directement aux bornes d'alimentation. Cet interrupteur devra garantir une déconnexion unipolaire de l'appareil avec séparation des contacts non inférieure à 3 mm.

### ASSISTANCE TECHNIQUE

Avant d'appeler le service Après- Vente, si le réfrigérateur n'est pas en fonction, vérifier que la fiche d'alimentation soit bien insérée dans la prise de courant et que le thermostat ne soit pas en position "0"; si le réfrigérateur fait du bruit, contrôler le nivellement et vérifier qu'il n'y ait aucun objet en contact avec la paroi postérieure; si le réfrigérateur n'a pas un rendement suffisant, contrôler que l'intérieur ne soit pas plein, que la porte se ferme et que le condenseur ne soit pas plein de poussière.

Si dans la partie inférieure du réfrigérateur il devait y avoir de l'eau (bac à légumes et plan extractible) vérifier que le trou permettant la sortie de l'eau de dégivrage ne soit pas obstruée.

L'installation est à la charge de l'acheteur. Notre société n'est pas responsable des dommages dus à une mauvaise installation et décline toute responsabilité dans le cas où la connexion à la terre n'est pas conforme aux Normes Nationales en vigueur.

Au terme de la vie fonctionnelle de l'appareil utilisant le gaz réfrigérant R 600a (isobutane) et du gaz inflammable à l'intérieur de la mousse isolante, il faut prédisposer l'appareil en état de sécurité avant sa mise au rebut. Pour des informations relatives à cette opération, s'adresser à son revendeur de confiance ou à l'organisme local préposé.

**ATTENTION: Ne pas endommager le circuit réfrigérant.**

## Utilisation :

1. Avant de brancher l'appareil au courant électrique, laissez le au repos pendant environ deux heures. Vous réduirez ainsi le risque de dysfonctionnement dans le système de refroidissement, dû à la manutention pendant le transport. Faire fonctionner votre produit environ 2 à 3 heures avant d'ajouter de la nourriture  
**MISE EN GARDE :** Pour éviter un danger causé par une instabilité de l'appareil, celui-ci doit être installé et fixé en accord avec les instructions de la notice d'installation.
2. Ne mettez pas trop de nourriture dans l'appareil. N'ouvrez pas trop souvent la porte pour maintenir la température intérieure et faire des économies d'électricité.

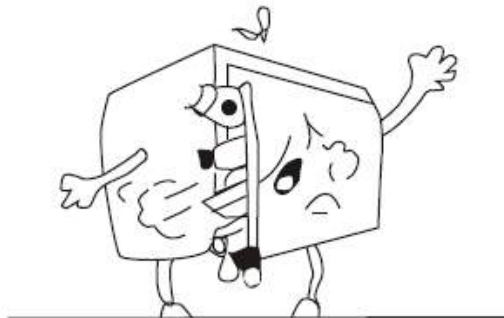

## Signification de l'étiquetage\* des congélateurs

- Les congélateurs 1- (\*), 2- (\*\*), et 3 étoiles (\*\*\*) ne conviennent pas pour congeler des aliments frais.
- Les congélateurs 2 étoiles (\*\*) et 3 étoiles (\*\*\*) conviennent pour stocker des aliments surgelés (pré-congelés) et de la glace ou pour faire de la glace et des glaçons.

COMPARTIMENTS	ÉTOILES (*)	TEMPERATURE DE STOCKAGE CIBLE	ALIMENTS APPROPRIES
CONGELATEUR	(***)*	≤ -18 °C	<ul style="list-style-type: none"> <li>➤ Convient aux fruits de mer (poissons, crevettes, crustacés), eau douce et produits carnés.</li> <li>➤ Durée de conservation recommandée : <b>3 mois</b></li> <li>① <b>Convient</b> pour congeler des aliments <b>frais</b></li> </ul>
CONGELATEUR	***	≤ -18 °C	<ul style="list-style-type: none"> <li>➤ Convient aux fruits de mer (poissons, crevettes, crustacés), eau douce et produits carnés.</li> <li>➤ Durée de conservation recommandée : <b>3 mois</b></li> <li>① <b><u>Ne convient pas</u></b> pour congeler des aliments <b>frais</b>.</li> </ul>
CONGELATEUR	**	≤ -12 °C	<ul style="list-style-type: none"> <li>➤ Convient aux fruits de mer (poissons, crevettes, crustacés), eau douce et produits carnés.</li> <li>➤ Durée de conservation recommandée : <b>2 mois</b></li> <li>① <b><u>Ne convient pas</u></b> pour congeler des aliments <b>frais</b>.</li> </ul>
CONGELATEUR	*	≤ -6 °C	<ul style="list-style-type: none"> <li>➤ Convient aux fruits de mer (poissons, crevettes, crustacés), eau douce et produits carnés.</li> <li>➤ Durée de conservation recommandée : <b>1 mois</b></li> <li>① <b><u>Ne convient pas</u></b> pour congeler des aliments <b>frais</b>.</li> </ul>
0* - COMPARTIMENT	—	-6 °C - 0 °C	<ul style="list-style-type: none"> <li>➤ Convient aux produits à base de viande fraîche (porc, bœuf, poulet, etc.) et aux aliments transformés consommés ou transformés le jour même ou dans les trois jours suivant le stockage (max.).</li> <li>① <b><u>Ne convient pas</u></b> pour congeler des aliments ou pour conserver des aliments surgelés.</li> </ul>

## Emplacement d'installation

Installez le réfrigérateur bien éloigné des sources de chaleur comme les radiateurs, les chauffe-eau, la lumière directe du soleil, etc. Assurez-vous que l'air puisse circuler librement autour de l'arrière de la structure de l'appareil. Pour garantir les meilleures performances lorsque l'appareil est installé sous une unité murale, veillez à ce que la distance minimale entre le dessus de la structure et l'unité murale soit d'au moins 100 mm.

Cependant, dans l'idéal, évitez de positionner le réfrigérateur sous une unité murale. La mise à niveau précise de l'appareil est permise par les pieds de mise à niveau situés à la base de la structure.



vertissement! Il doit toujours être possible de débrancher l'appareil de l'alimentation électrique. La prise doit donc être aisément accessible après son installation.

## Instructions d'installation

1. Assurez-vous que l'appareil reste debout durant son transport. Ne pas pencher l'appareil de plus de 45 degrés lorsque vous le déplacez. Ne pas exercer de pressions sur le condenseur, la porte et sa poignée pour éviter des déformations ou des perturbations du fonctionnement du réfrigérateur.

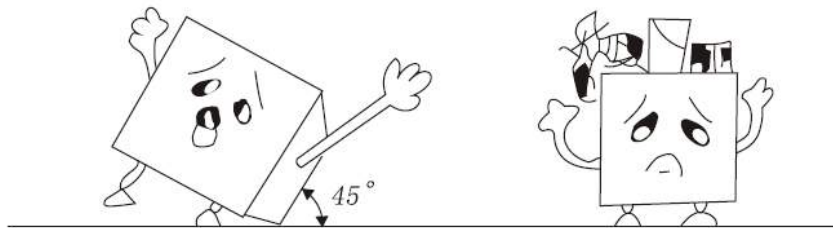

2. Assurez-vous qu'il y ait suffisamment d'espace autour du réfrigérateur pour qu'il puisse bien fonctionner. Prévoyez une douzaine de centimètres d'espace libre à l'arrière et sur les côtés de l'appareil pour que l'air puisse circuler pour refroidir le compresseur. Laissez également une trentaine de centimètres au-dessus de celui-ci.

3. Placez l'appareil loin de la lumière directe du soleil et des sources de chaleur (poêles, appareil de chauffage, radiateurs, etc...). La lumière directe du soleil peut endommager le revêtement en acrylique et les sources de chaleur peuvent augmenter la consommation d'électricité. Des températures ambiantes extrêmement froides peuvent aussi entraîner des dysfonctionnements. Éviter de mettre l'appareil dans des endroits humides. S'il y a trop d'humidité dans l'air, il y aura rapidement du givre sur l'évaporateur.

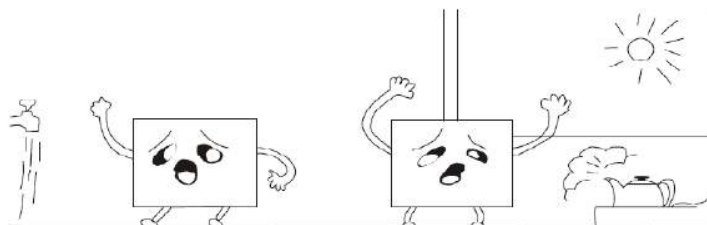

## Précautions:

1. Branchez l'appareil dans une prise murale exclusive convenablement installée et mise à la terre. Ne coupez ou n'enlevez jamais (quelle que soit la raison) le fil (terre) du cordon d'alimentation. Toute question concernant l'alimentation ou la mise à la terre doit être posée à un électricien accrédité ou à un centre habilité à travailler sur ce type de produit. Avertissement : Si la prise reliée à la terre est utilisée de façon inappropriée, il peut y avoir un risque de choc électrique.
2. La prise de l'installation doit toujours être munie d'un raccordement à la terre. Si l'alimentation en courant n'est pas connecté à la terre ; vous ne devez pas connecter l'appareil.

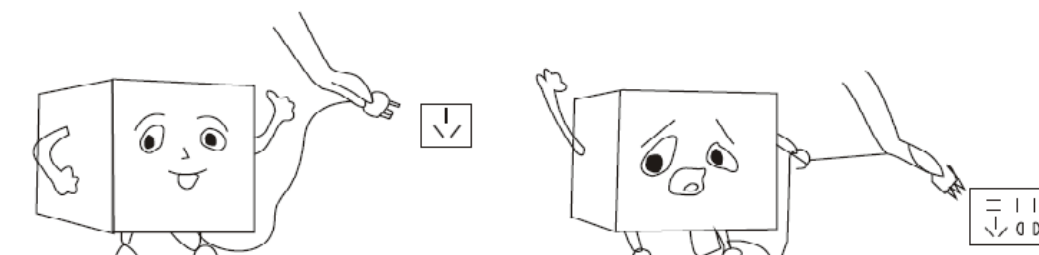

3. Ne pas jeter de l'eau sur le réfrigérateur: elle peut causer des pannes d'équipement ou des risques de choc électrique.
4. Ne stockez pas ou n'utilisez pas d'essence ou d'autres gaz ou liquides inflammables près de cet appareil. Les fumées peuvent provoquer un incendie ou une explosion.

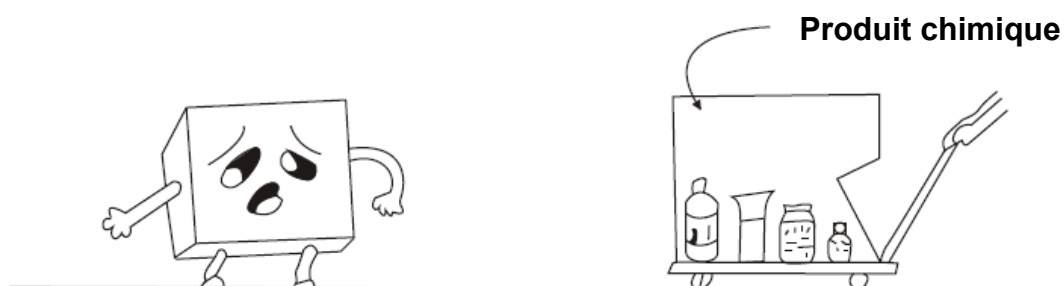

## Mettre le réfrigérateur à niveau

Pour ce faire, réglez les deux pieds de mise à niveau sur l'avant de l'unité.  
Si l'unité n'est pas à niveau, les portes et les aimants de fermeture ne seront pas correctement alignés.

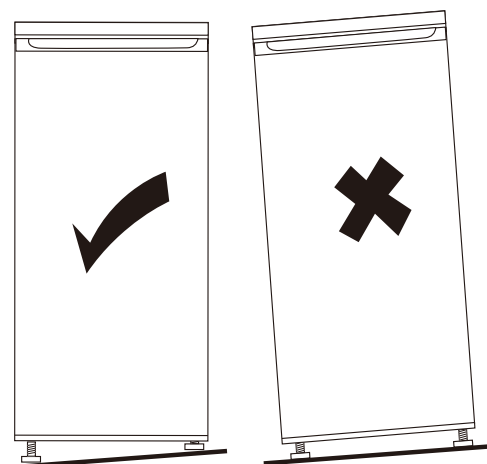

## Installation de la poignée de porte

Des précautions doivent être prises pour éviter toute blessure corporelle en cas de chute de la poignée.

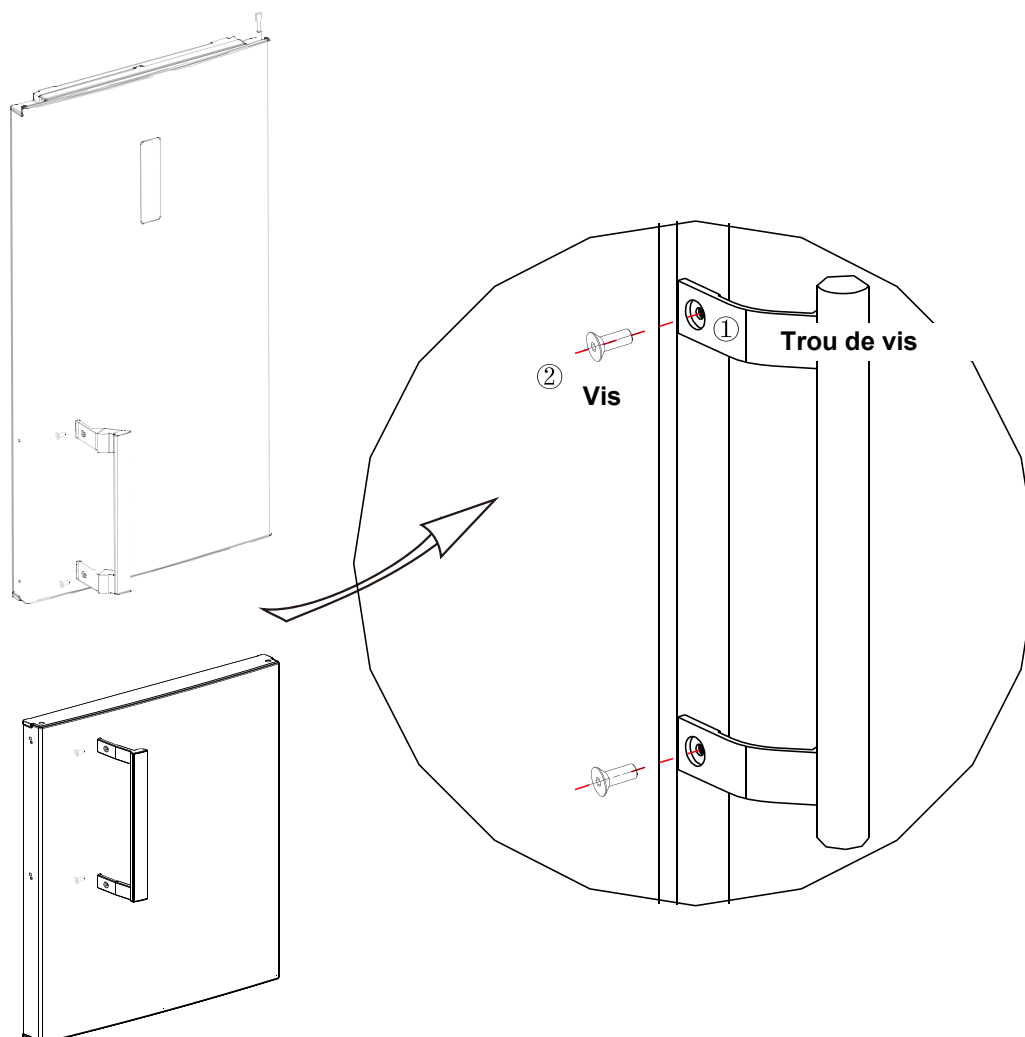

(L'image ci-dessus n'est qu'une référence, la configuration réelle dépendra du produit physique ou de la déclaration du distributeur).

### Étapes de montage:

- Utilisez une clé Allen pour fixer fermement les vis ② dans le trou de vis ① .
- L'opération inverse est pour le démontage.



## Inversion de la porte

Avant d'inverser la porte, veuillez préparer les outils et le matériel suivant : tournevis à tête plate, tournevis cruciforme, clef à molette et les composants contenus dans le sac plastique:

1. Eteignez l'appareil et retirez tous les aliments.

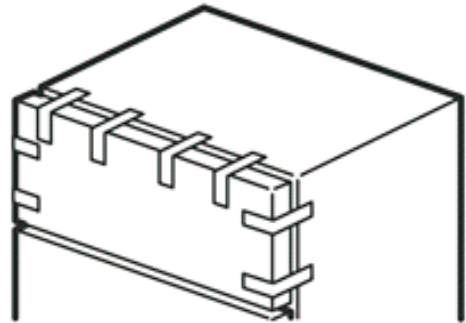

2) Retirez le couvercle décoratif, le couvercle de la charnière, la charnière supérieure et les vis du haut.

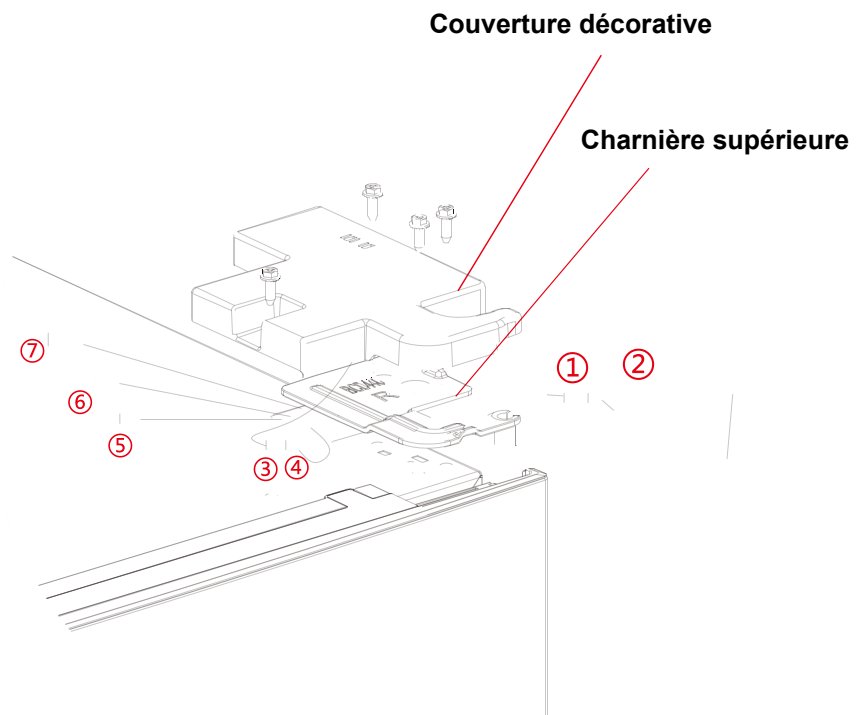
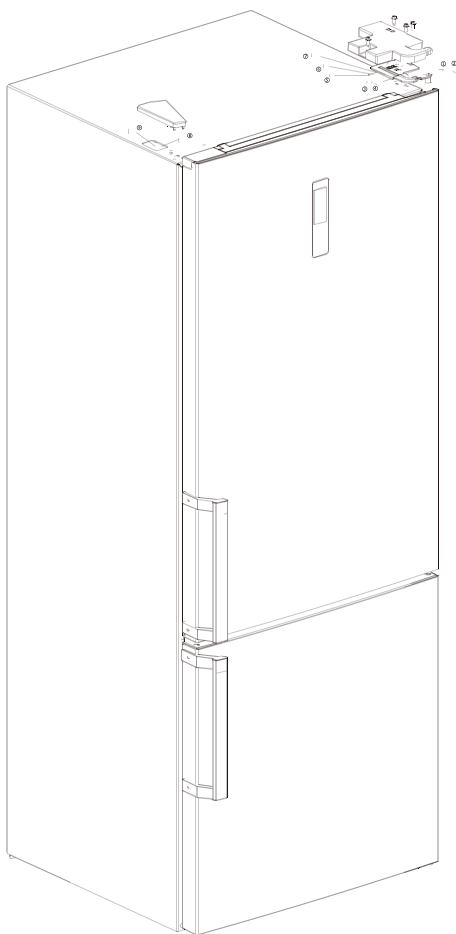

3. Retirez la porte de la chambre froide, la charnière centrale (utilisez une clé Allen pour retirer la vis de la charnière centrale) et le couvercle du trou de l'autre côté.

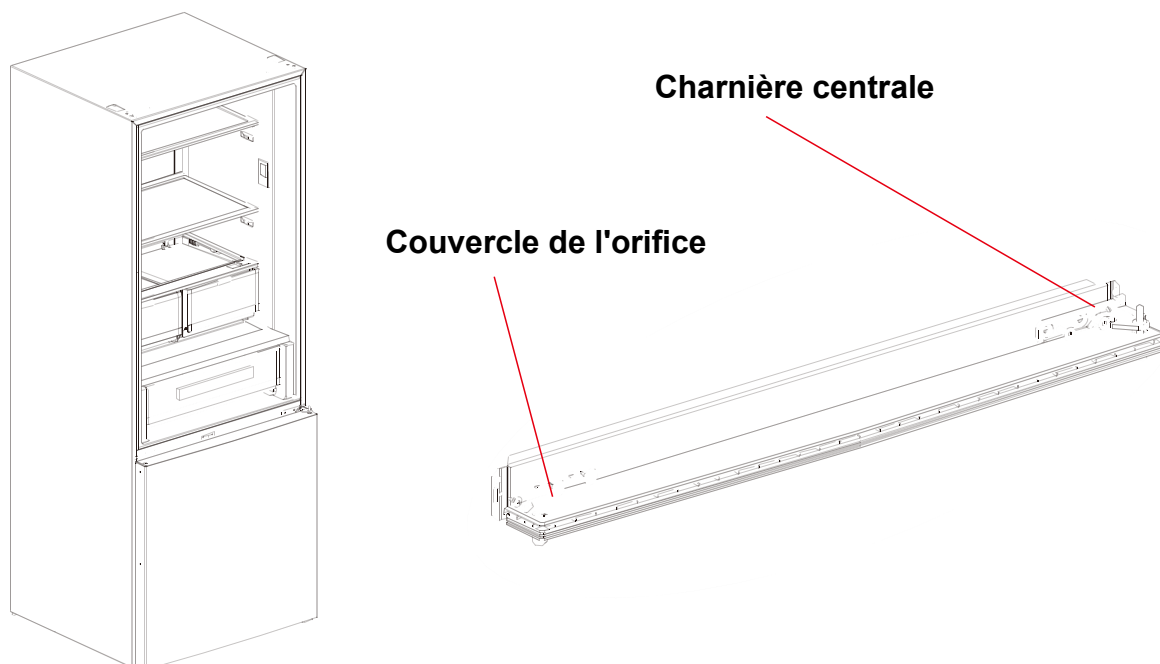

4. Retirez la porte du compartiment congélateur, démontez la charnière inférieure, les couvercles des trous, le pied de nivellement. Installez l'arbre de la charnière inférieure de l'autre côté et installez la charnière inférieure de l'autre côté.

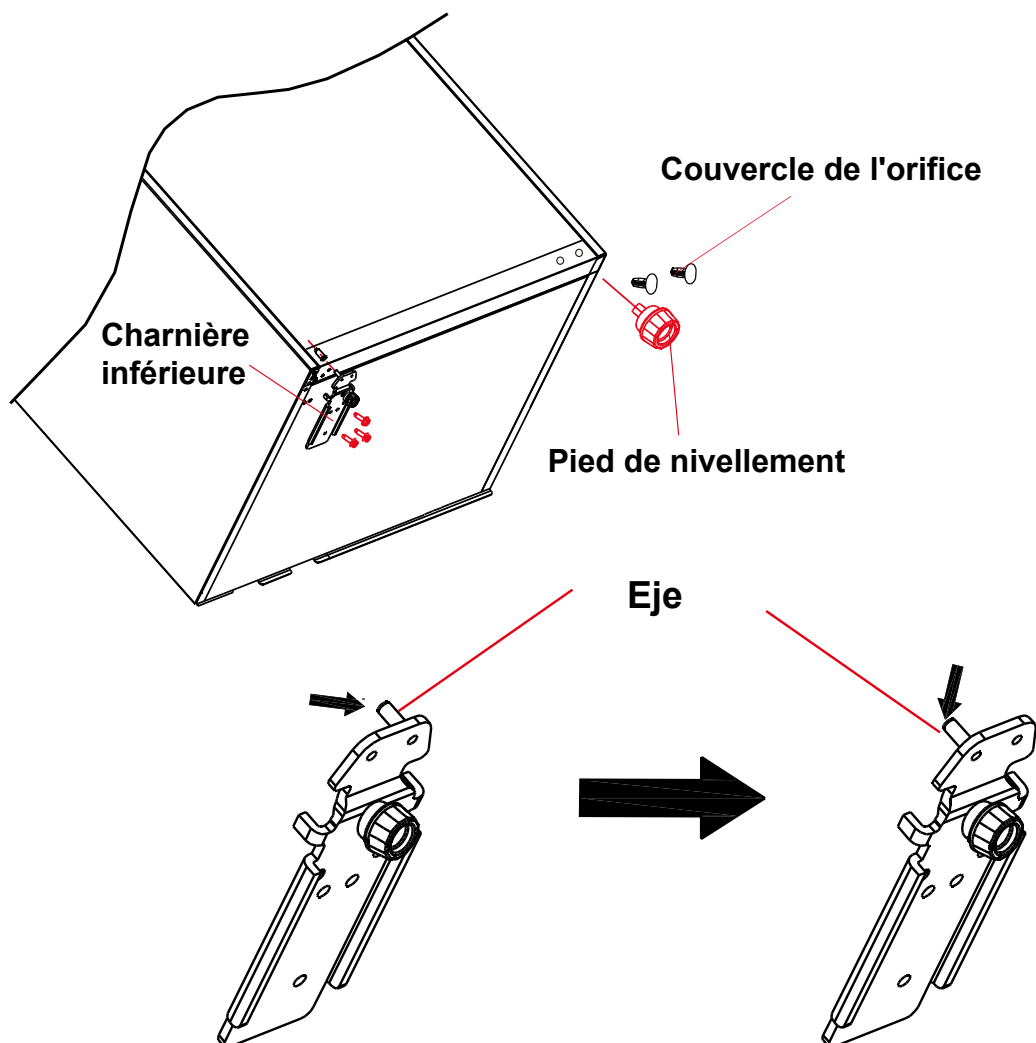

5. Retirez le couvercle supérieur de la porte de la chambre froide et le couvercle décoratif gauche, installez le manchon de la charnière supérieure, la ligne de séparation de la porte vers l'autre côté et installez le couvercle supérieur de la porte.

Retirez le bouchon, la serrure automatique et le tube de manchon de la porte de la chambre froide. Retirez la serrure automatique gauche de la porte de la chambre froide et le couvercle décoratif droit du sac d'accessoires, montez le tube de manchon, la serrure automatique gauche et la prise sur le côté inférieur gauche de la porte avec une vis, puis installez le couvercle décoratif droit.

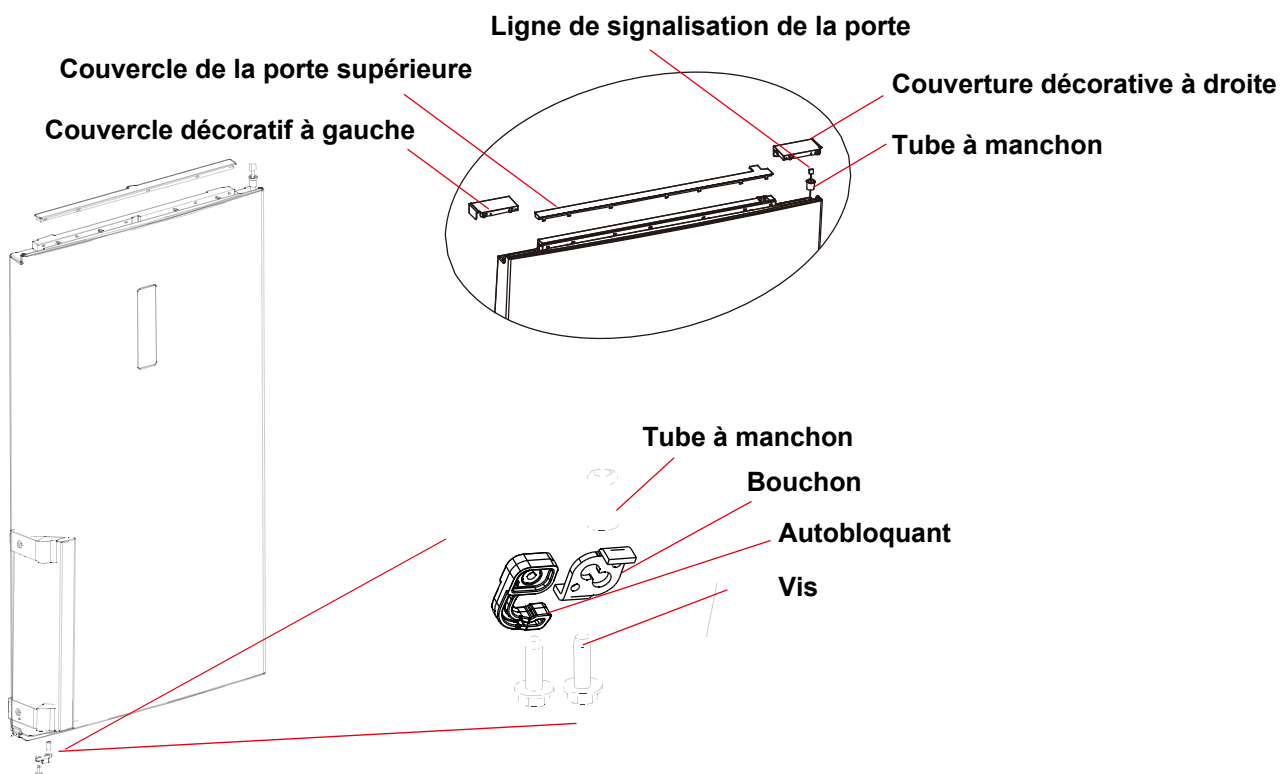

6. Retirez le bouchon et le tube de manchon du côté inférieur droit de la porte du congélateur, montez le tube de manchon, le dispositif de verrouillage automatique gauche et le bouchon sur le côté inférieur gauche de la porte à l'aide d'une vis.

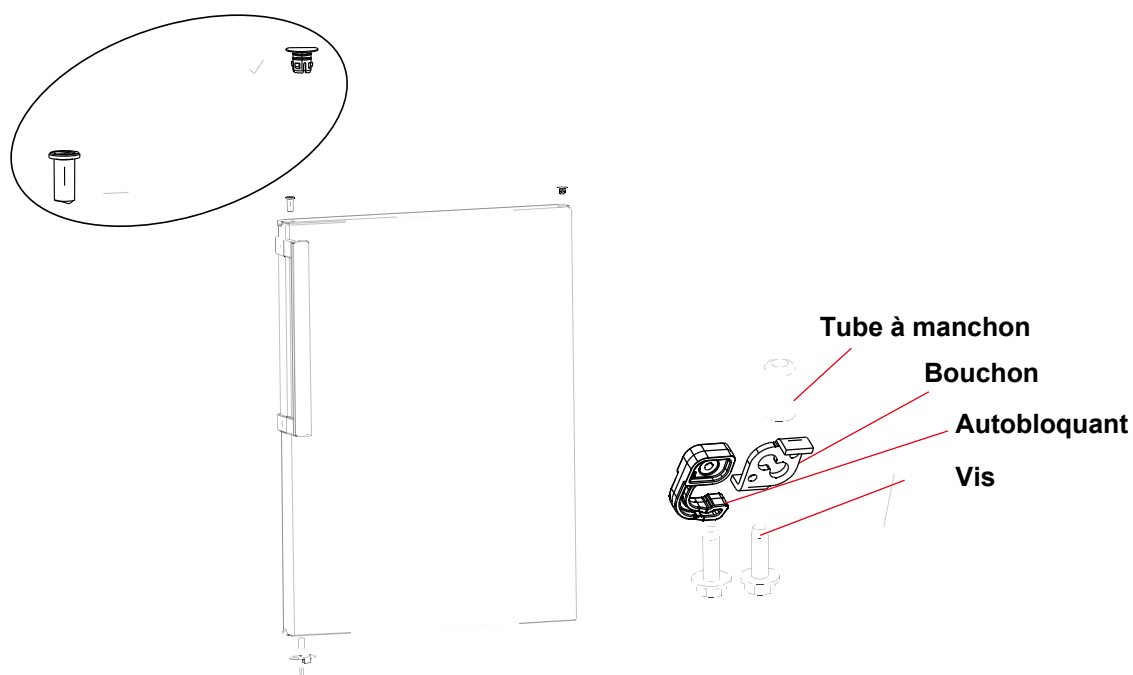

7. Placez la porte du congélateur sur la charnière inférieure et installez les couvercles des trous de la charnière centrale.

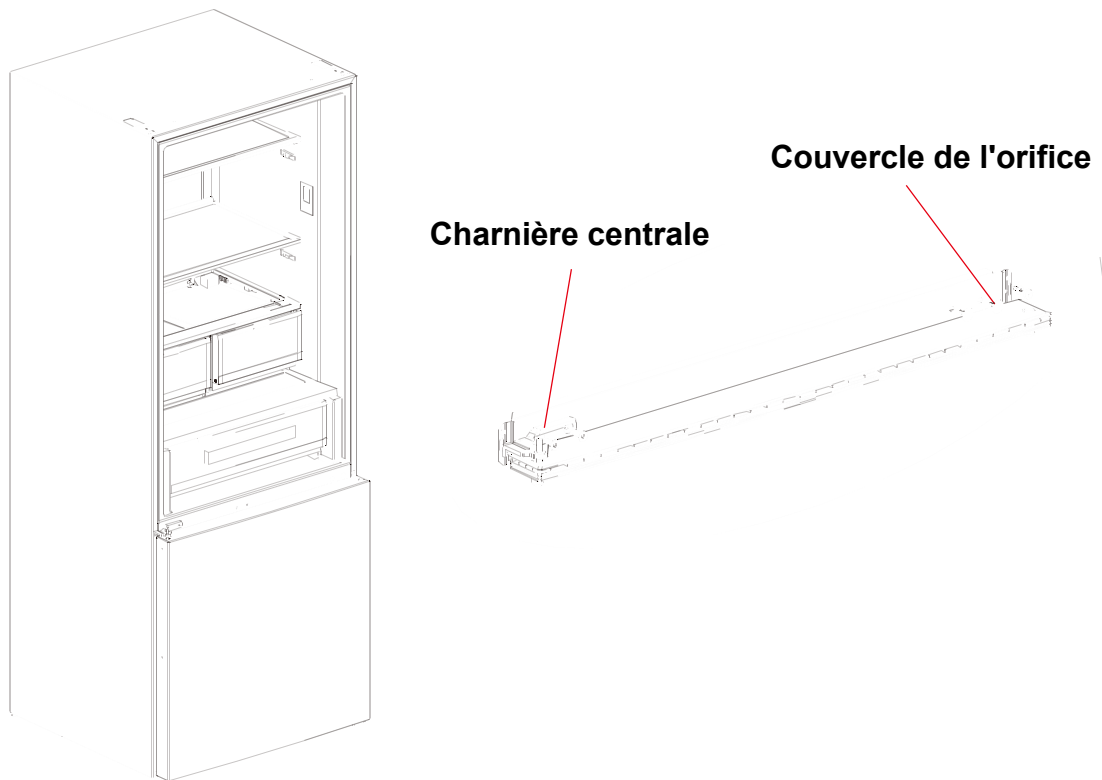

8. Retirez le commutateur magnétique du couvercle de la charnière droite et installez-le dans le couvercle de la charnière gauche.

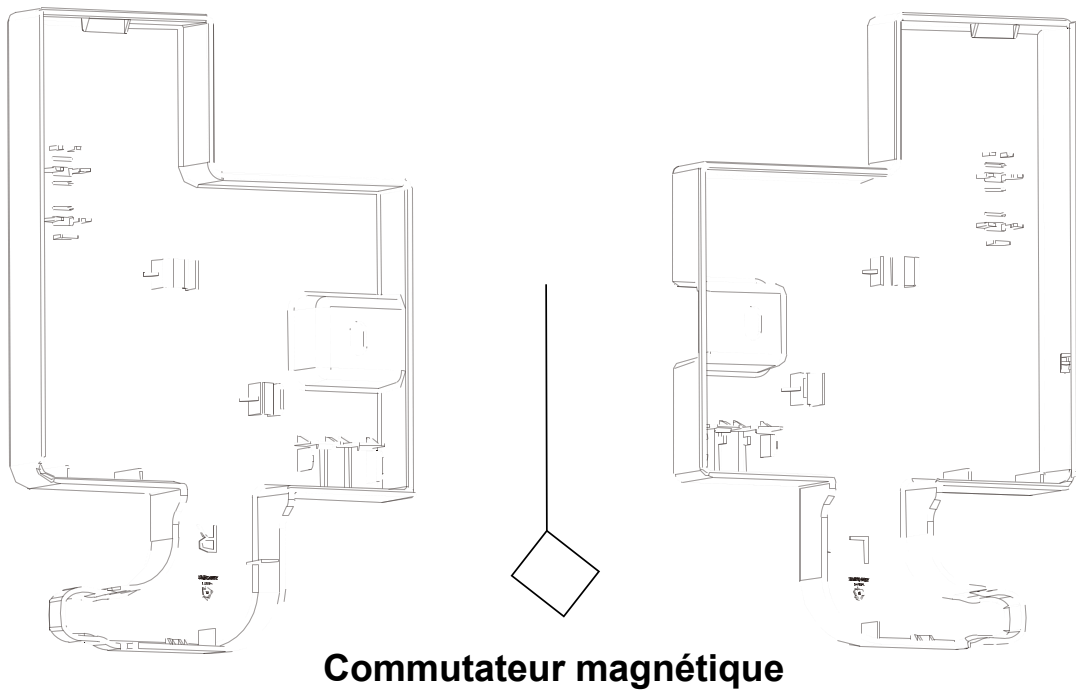

9. Retirez la charnière supérieure gauche du sac d'accessoires et placez le corps de la porte sur la charnière centrale, puis installez la charnière supérieure gauche ; connectez la ligne ⑧ unique du haut du réfrigérateur à la ligne de signal ② sur la porte. Connectez le fil du signal ③ au fil du signal ⑨ et installez le couvercle de la charnière gauche et le couvercle décoratif.

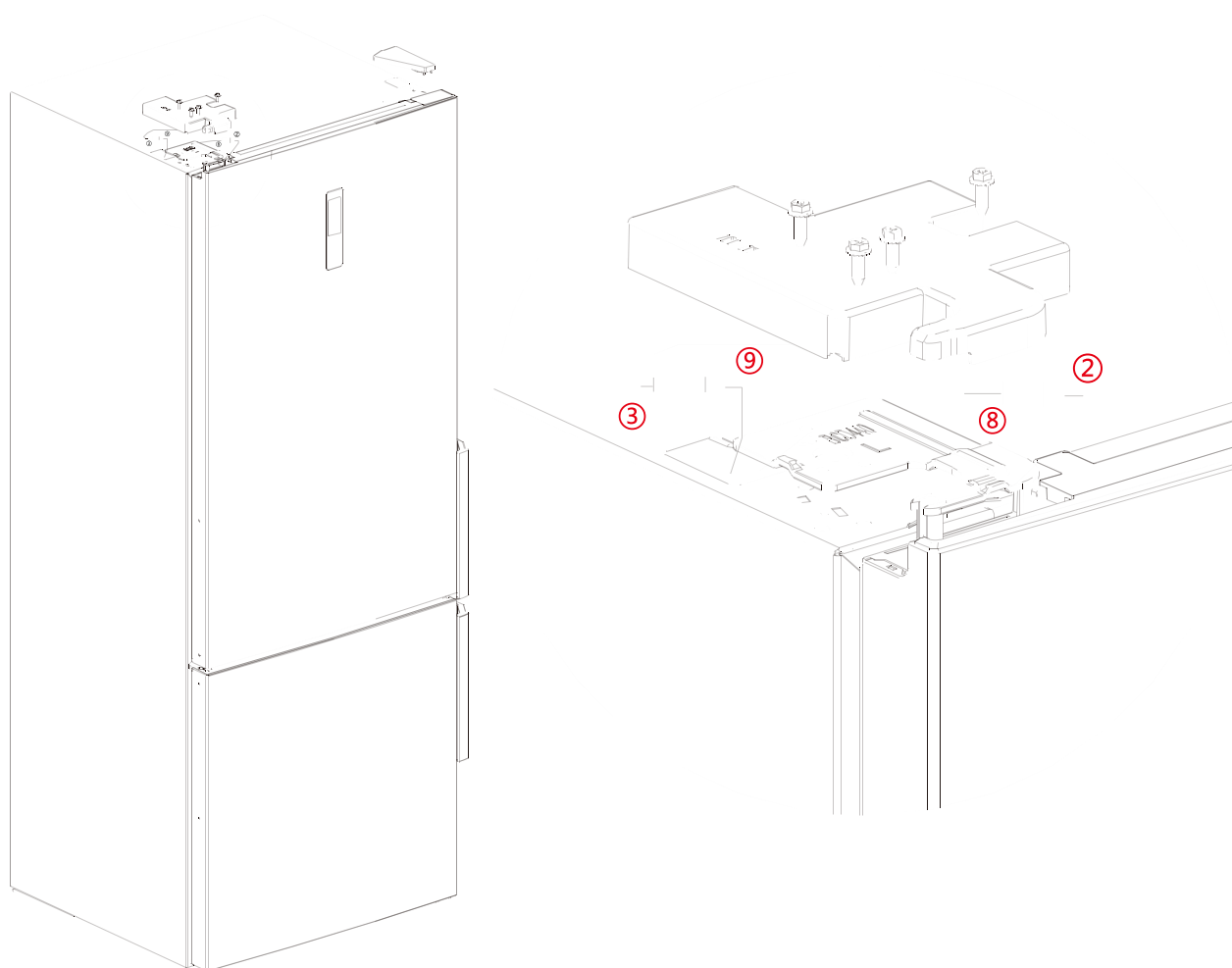

## DESCRIPTION DE L'APPAREIL

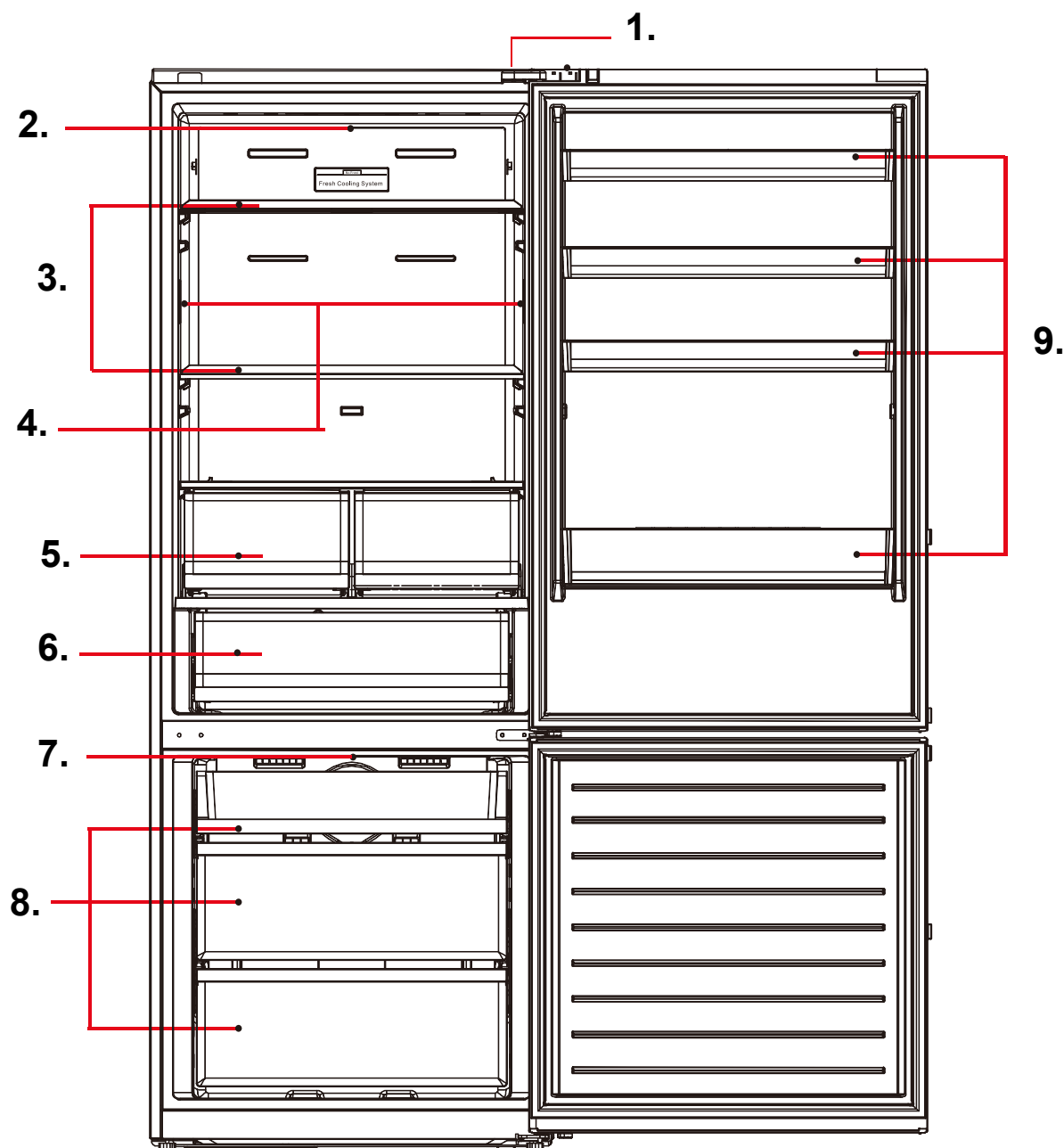

1. Interrupteur de porte magnétique
2. Lumière LED
3. Étagère
4. Lumière LED
5. Boîte de fruits et légumes
6. Secteur de la viande et du poisson
7. Lumière LED
8. Tiroir
9. Balcons

Le dessin et le nombre d'étagères sont des références indicatives et peuvent faire l'objet de modifications.

## Stockage du froid

La chambre froide convient au stockage d'une variété de fruits, de légumes, de boissons et d'autres aliments qui sont consommés à court terme. Les aliments cuits ne doivent pas être placés dans la chambre froide avant d'avoir refroidi à température ambiante. Il est recommandé de sceller les aliments avant de les placer dans le réfrigérateur. Les étagères en verre peuvent être ajustées vers le haut ou vers le bas pour obtenir une quantité raisonnable d'espace de rangement.

## Chambre de congélation

La chambre de congélation à basse température peut conserver les aliments frais pendant une longue période et est principalement utilisée pour stocker les aliments congelés et fabriquer de la glace. La chambre de congélation est adaptée au stockage de la viande, du poisson, des boulettes de riz et d'autres aliments qui ne seront pas consommés à court terme. Il est préférable de diviser les morceaux de viande en petits morceaux pour en faciliter l'accès. Veuillez noter que les aliments doivent être consommés pendant la période de conservation.

## Secteur de la viande et du poisson

Convient pour le stockage à court terme (1-3 jours) de poisson frais, de viande fraîche, d'aliments frais, etc. Près de l'arrière et du fond du tiroir, les aliments peuvent être légèrement congelés, les aliments qui ne doivent pas être congelés ne peuvent pas être placés à l'intérieur.

## Panneau de contrôle

Écran d'affichage :

1. Température de la chambre froide
2. Température ambiante du congélateur
3. Fonction de refroidissement rapide
4. Fonction de congélation rapide
5. Fonction de vacances
6. Fonction de verrouillage

**Botón de operación:**

**A.** Mando de control de la temperatura de la cámara frigorífica

**B.** Mando de control de la temperatura de la cámara de congelación

**C.** Botón de vacaciones/bloqueo

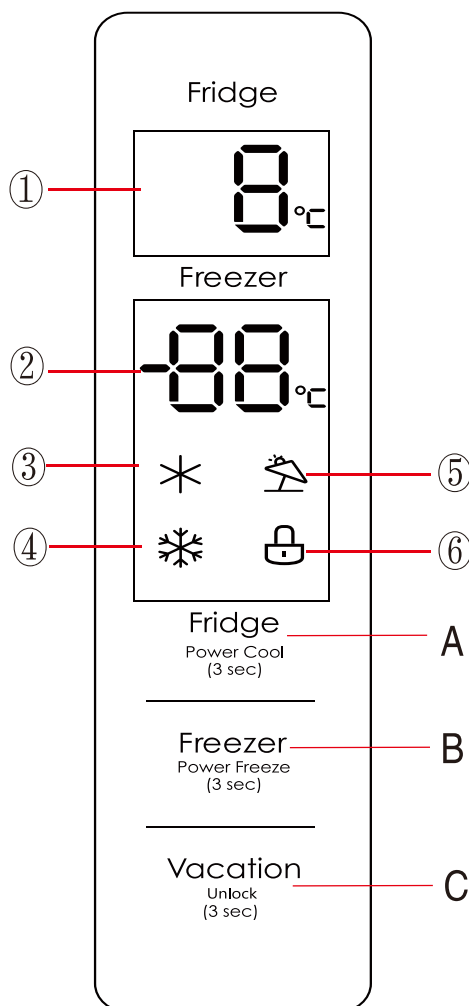





## Affichage

Lorsque vous allumez le réfrigérateur pour la première fois, tout le panneau d'affichage brille pendant 3 secondes. Ensuite, le panneau d'affichage passe à l'affichage normal. La première fois que vous utilisez le réfrigérateur, les températures définies par défaut de la chambre de réfrigération, la chambre de congélation est de **5°C / -18°C** respectivement. Lorsque l'erreur se produit, le panneau d'affichage affiche le code d'erreur ; pendant le fonctionnement normal, le panneau d'affichage indique la température de consigne de la chambre de réfrigération, de la chambre de congélation.

En fonctionnement normal, s'il n'y a aucune opération ou action d'ouverture de porte dans les 30 s, le panneau d'affichage sera verrouillé, la lumière du panneau d'affichage s'éteindra après que l'état verrouillé  ait continué pendant 30 s.

## Verrouillage/déverrouillage

Dans l'état déverrouillé, appuyez longuement sur le bouton de verrouillage  pendant 3 secondes, pour entrer dans l'état verrouillé, l'icône  s'allume et l'avertisseur sonore retentit, ce qui signifie que l'écran est verrouillé, à ce moment, l'opération du bouton ne peut pas être effectuée ;

Dans l'état verrouillé, appuyez longuement sur le bouton de verrouillage  pendant 3 secondes, pour entrer dans l'état déverrouillé, l'icône  s'éteint et le buzzer retentit, ce qui signifie que le panneau d'affichage est déverrouillé, à ce moment, l'opération du bouton peut être effectuée.

## Réglage de la température de la chambre de refroidissement

Cliquez sur le bouton  pour modifier la température de consigne de la chambre de refroidissement. Chaque fois que vous cliquez sur le bouton de réglage de la température de la chambre de refroidissement, la température de consigne est réduite de 1°C. La plage de réglage de la température de la chambre de refroidissement est de 2 ~ 8°C. Lorsque la température réglée est de 2°C.



## Réglage de la température de la chambre de congélation



Cliquez sur le bouton  pour modifier la température de consigne de la chambre de congélation. Chaque fois que vous cliquez sur le bouton de réglage de la température de la chambre de congélation, la température de consigne diminue de 1°C. La plage de réglage de la température de la chambre de congélation est de -24 ~ -16°C. Lorsque la température est de -24°C, appuyez à nouveau sur le bouton, la température de consigne de la chambre de congélation passe à -16°C.







# Réglage du mode

## Mode de refroidissement rapide

Appuyez sur le bouton  et maintenez-le enfoncé pendant 3 secondes pour régler le mode de refroidissement rapide, l'icône  s'allume. La température de la chambre de refroidissement affiche 2 °C, et passe en mode de refroidissement rapide.

En mode de refroidissement rapide, appuyez sur le bouton  pendant 3 secondes ou appuyez brièvement sur , l'icône  s'éteint, ce qui permet de quitter le mode de refroidissement rapide. La température de la chambre de refroidissement revient automatiquement à la température précédemment réglée. En mode de refroidissement rapide, lorsque le mode vacances est activé, le mode de refroidissement rapide est désactivé.



## Mode d'arrêt sur image rapide



Appuyez sur le bouton  pendant 3 secondes pour activer le mode d'arrêt sur image rapide, l'icône  s'allume. La température de la chambre de congélation indique -24°C, et passe en mode de congélation rapide. En mode d'arrêt sur image rapide, appuyez sur le bouton  pendant 3 secondes ou appuyez brièvement sur , l'icône  s'éteint, vous quittez le mode d'arrêt sur image rapide. La température de la chambre de congélation revient automatiquement à la température précédemment réglée.

En mode d'arrêt sur image rapide, lorsque le mode vacances est activé, le mode d'arrêt sur image rapide est quitté.

**Remarque:** la fonction de congélation rapide est conçue pour maintenir la valeur nutritionnelle des aliments dans le congélateur. Vous pouvez congeler des aliments dans les plus brefs délais. Si une grande quantité d'aliments est congelée en une seule fois, il est recommandé à l'utilisateur d'activer la fonction de congélation rapide et d'insérer les aliments. À ce moment, la vitesse de congélation du compartiment de congélation est augmentée, ce qui permet de congeler rapidement les aliments, de bloquer efficacement leur valeur nutritive et de faciliter leur stockage.

## Mode vacances

Cliquez sur le bouton  pour définir le mode vacances, l'icône  s'allume.

L'affichage de la température de la chambre de réfrigération s'éteint, la température de la chambre de congélation indique -18 °C. En mode vacances, cliquez à nouveau sur le bouton , l'icône  s'éteint, quittez le mode vacances. La température de la chambre de refroidissement et de congélation revient automatiquement à la température réglée avant le mode vacances. Lorsque le mode de refroidissement rapide et le mode de congélation rapide sont réglés, le mode vacances est quitté.

## Contrôle de l'ouverture et de l'alarme

Lorsque la porte du réfrigérateur est ouverte, la musique d'ouverture de la porte est diffusée. Si la porte n'est pas fermée dans les deux minutes, l'avertisseur sonore retentit jusqu'à ce que la porte soit fermée. Appuyez sur n'importe quel bouton pour arrêter l'alarme sonore.

Lorsque la porte est ouverte, le panneau d'affichage est activé et la lampe interne s'allume.

## Indication d'erreur

Les avertissements suivants affichés sur l'écran indiquent les défauts correspondants du réfrigérateur. Bien que le réfrigérateur puisse continuer à fonctionner avec les défauts suivants, l'utilisateur doit contacter un spécialiste pour la maintenance afin de garantir un fonctionnement optimal de l'appareil.

### Code d'erreur : Description de l'erreur

**E1** : Défaillance de la sonde de température de la chambre de refroidissement

**E2** : Défaillance du capteur de température de la chambre de congélation

**E3** : Défaillance de la sonde de température de la zone viande et poisson

**E5** : Erreurs dans le circuit de détection du dispositif de détection de gel.

**E6** : Erreur de communication

**E7** : Erreur du capteur de température ambiante

## Accessoires

### Clayettes amovibles

Les parois du réfrigérateur sont équipées de plusieurs rails qui permettent de positionner les clayettes comme vous le désirez.

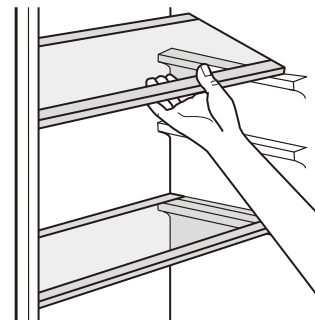

### Installation des balconnets de porte

Pour stocker les aliments emballés de différentes tailles, vous pouvez positionner les balconnets à différentes hauteurs. Pour effectuer ces ajustements, tirez un balconnet dans le sens des flèches jusqu'à qu'il se libère, puis repositionnez-le comme désiré.



## Comment retirer le bloc de coton à l'intérieur des composants de la tablette d'humidification.

Le coton perlé est utilisé pour séparer l'étagère de conditionnement de l'humidité de la housse anti-humidité (pour éviter que la housse anti-humidité ne tombe pendant le transport). Après le déballage, l'utilisateur doit retirer ce coton perlé de l'étagère à l'épreuve de l'humidité. Méthode de retrait : Saisissez les deux côtés du coton perlé avec votre main et tirez fermement jusqu'à ce que le coton perlé sorte complètement de l'étagère anti-humidité.

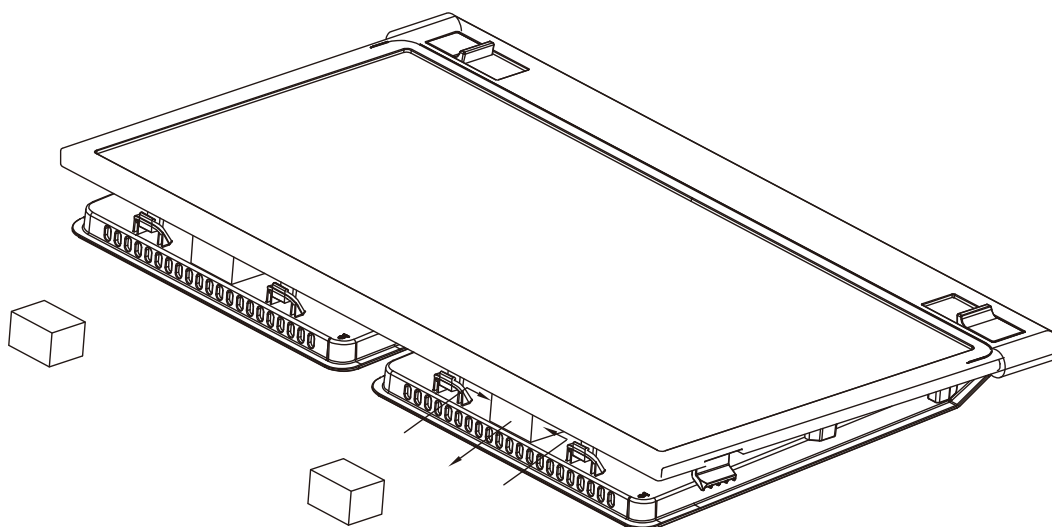

## **Congéler d'aliments frais**

- Le compartiment du congélateur est adapté à la congélation des aliments frais et au stockage des aliments surgelés ou congelés pour de longues durées.
- Placez les aliments frais que vous souhaitez surgeler dans le compartiment du bas.
- La quantité maximale d'aliments pouvant être surgelée en 24 heures est indiquée sur la plaque signalétique.
- Le processus de congélation prend 24 heures : pendant cette durée, n'ajoutez pas d'aliments supplémentaires.

## **Stocker les aliments surgelés**

Lors de la première utilisation, ou lorsque l'appareil n'a pas été utilisé pendant une longue période, faites fonctionner le réfrigérateur pendant au moins 2 heures sur le réglage maximal avant d'y mettre les aliments.

**Important!** En cas de décongélation accidentelle, par exemple si le courant a été coupé pendant plus longtemps que la durée indiquée dans les caractéristiques techniques comme « Temps d'augmentation de la température », les aliments doivent être consommés aussitôt que possible ou cuits puis recongelés (après la cuisson) .

## **Décongélation**

Les aliments surgelés ou congelés peuvent être décongelés dans le compartiment du réfrigérateur ou à température ambiante, selon le temps dont vous disposez.

Des aliments en petits morceaux peuvent être cuits même s'ils sont toujours congelés, directement hors du congélateur. Dans ce cas, la cuisson peut prendre plus longtemps.

## **Trucs et astuces utiles**

### **Conseils pour la congélation**

Pour garantir les meilleurs résultats lorsque vous congelez des aliments, suivez les conseils importants suivants:

- la quantité maximale d'aliments pouvant être surgelée en 24 heures est indiquée sur la plaque signalétique;
- le processus de congélation prend 24 heures. N'ajoutez pas d'aliments supplémentaires à congeler durant cette période;
- congelez seulement les denrées alimentaires de la meilleure qualité, fraîches et soigneusement lavées;
- préparez les aliments en petites portions pour permettre leur congélation plus rapide et complète, et pour permettre de décongeler plus tard seulement la quantité désirée;

- emballez vos aliments dans de l'aluminium ou du film plastique alimentaire et assurez-vous que ces emballages sont hermétiques;
- ne mettez pas en contact des aliments non congelés avec des aliments déjà congelés pour éviter d'augmenter la température des aliments congelés;
- les aliments peu riches en graisses se conservent mieux et plus longtemps que les aliments riches ; le sel réduit la durée de conservation des aliments;
- les glaçons, si consommés immédiatement après le retrait du compartiment du congélateur peuvent brûler la peau;
- il est conseillé d'indiquer la date de congélation sur chaque emballage individuellement pour permettre leur retrait du compartiment sans risquer la brûlure du froid;
- il est conseillé d'indiquer la date de congélation sur chaque emballage individuellement pour garder la trace de la durée de stockage.

## **Conseils pour le stockage des aliments surgelés**

Pour garantir que vous obteniez les meilleures performances de cet appareil, vous devriez : vous assurer que les aliments achetés surgelés dans le commerce ont été correctement stockés par le commerçant ;

vous assurer que la durée de transport des aliments surgelés entre le magasin et votre congélateur est aussi courte que possible ;

éviter d'ouvrir la porte fréquemment et ne pas la laisser ouverte plus longtemps que nécessaire. Ne pas recongeler les aliments une fois décongelés, car ils se détériorent rapidement.

Ne pas dépasser la durée de conservation indiquée par le producteur des aliments.

## **Conseils pour la réfrigération des aliments frais**

Pour garantir les meilleures performances:

- Ne stockez pas d'aliments chauds ou de liquides libérant de la vapeur dans le réfrigérateur
- Recouvrez ou emballez les aliments, surtout s'ils émettent une forte odeur

## **Conseils pour la réfrigération**

Conseils utiles:

- Origine (tous les types) : emballez dans des sachets plastiques et posez les aliments sur les clayettes de verre au-dessus du bac à légumes.
- Pour plus de sécurité, ne stockez pas ainsi les aliments pendant plus de 2 jours.
- Aliments cuisinés, plats froids, etc. : ces aliments doivent être couverts, puis peuvent être placés sur n'importe quelle clayette.
- Fruits et légumes : ces aliments doivent être soigneusement lavés et placés sur la ou les clayettes prévues à cet effet.
- Beurre et fromage : ces aliments doivent être placés dans des conteneurs hermétiques spéciaux ou emballés dans de l'aluminium ou des sacs plastiques pour éviter autant que possible leur contact avec l'air.
- Bouteilles de lait : ces bouteilles doivent être stockées avec leur bouchon et sur les balconnets dans la porte.
- Bananes, pommes de terre, oignons et ail : s'ils ne sont pas emballés, ne doivent pas être mis au réfrigérateur.

## **ZONE LA PLUS FROIDE DU REFRIGERATEUR**



Le symbole ci-contre indique l'emplacement de la zone la plus froide de votre réfrigérateur, Cette zone est délimitée en bas par la vitre du bac à légumes, et en haut par le symbole ou bien la clayette positionnée à la même hauteur.

Afin de garantir les températures dans cette zone, veillez à ne pas modifier le positionnement de cette clayette. Dans les réfrigérateurs à air pulsé (équipés d'un ventilateur ou modèles No Frost), le symbole de la zone la plus froide n'est pas représenté car la température à l'intérieur de ceux-ci est homogène.

## **INSTALLATION DE L'INDICATEUR DE TEMPERATURE**

Pour vous aider à bien régler votre réfrigérateur, celui-ci est équipé d'un indicateur de température qui permettra de contrôler la température moyenne dans la zone la plus froide. ATTENTION : Cet indicateur est prévu pour fonctionner uniquement avec votre réfrigérateur, veillez à ne pas l'utiliser dans un autre réfrigérateur (en effet, la zone la plus froide n'est pas identique), ou pour toute autre utilisation.

## **Nettoyage externe**

Pour garder votre appareil en bon état, vous devez le nettoyer régulièrement.

- Essuyez le panneau numérique et le panneau d'affichage avec un chiffon doux et propre.
- Vaporisez de l'eau sur un chiffon de nettoyage au lieu de pulvériser de l'eau directement sur la surface de l'appareil. Cela permettra d'assurer une répartition uniforme de l'humidité sur la surface.
- Essuyez les portes, les poignées et les surfaces des compartiments avec un détergent doux, puis avec un chiffon doux.

## **Nettoyage intérieur**

L'intérieur de l'appareil doit être nettoyé régulièrement. Il sera plus facile à nettoyer lorsque les stocks de nourriture sont faibles. Nettoyez l'intérieur du réfrigérateur-congélateur avec une solution faible de bicarbonate de soude, puis rincez à l'eau chaude à l'aide d'une éponge ou d'un chiffon essoré. Nettoyez soigneusement avant de replacer les étagères et les paniers.

Séchez soigneusement toutes les surfaces et les parties amovibles. Bien que cet appareil se dégivre automatiquement, une couche de givre peut se former sur les parois intérieures du compartiment congélateur si la porte du congélateur est ouverte fréquemment ou reste ouverte pendant une longue période. Si le gel est trop épais, choisissez un moment où les stocks de nourriture sont bas et faites ce qui suit:

(1) Retirez les paniers à aliments et les accessoires existants, débranchez l'appareil du réseau et laissez les portes ouvertes. Veillez à bien ventiler la pièce pour accélérer le processus de décongélation.

(2) Une fois le dégivrage terminé, nettoyez votre congélateur comme décrit ci-dessus.

### **Attention !**

N'utilisez pas d'objets pointus pour retirer l'anti-fuite du compartiment congélateur. Ce n'est que lorsque l'intérieur est complètement sec que l'appareil peut être rebranché à la prise de courant et redémarré.

### **Nettoyage des joints de porte**

Veillez à ce que les joints de la porte restent propres. Les aliments et les boissons collants peuvent faire coller les joints au compartiment et les endommager lorsque la porte est ouverte. Lavez les joints avec un détergent doux et de l'eau chaude. Rincez et séchez-les soigneusement après le nettoyage.

### **Attention !**

Une fois que seuls les joints de la porte sont complètement secs, l'appareil peut être rebranché à la prise de courant et redémarré.

# Guide de dépannage

Si un problème survient avec votre appareil ou si vous pensez que votre appareil ne fonctionne pas correctement, vous pouvez effectuer quelques vérifications simples avant d'appeler le service après-vente, veuillez voir ci-dessous. Vous pouvez effectuer quelques vérifications simples indiquées dans cette section avant d'appeler le service après-vente.

**Avertissement!** N'essayez pas de réparer l'appareil vous-même. Si le problème persiste après avoir effectué les contrôles mentionnés ci-dessous, contactez un électricien qualifié, un ingénieur agréé ou le magasin où vous avez acheté le produit.

Problème	Cause possible et solution
L'appareil ne fonctionne pas correctement	Vérifiez si le câble d'alimentation est correctement branché à une prise de courant.
	Vérifiez le fusible ou le circuit de votre alimentation, et remplacez si nécessaire.
	La température ambiante est trop élevée. Essayez de régler la température ambiante à un niveau plus frais pour résoudre ce problème.
	Il est normal que le congélateur ne fonctionne pas pendant le cycle de dégivrage automatique, ou durant un court laps de temps après que l'appareil ait été mis en marche pour protéger le compresseur.
Il y a des odeurs dans les compartiments	L'intérieur peut avoir besoin d'être nettoyé
	Certains aliments, des récipients ou des emballages causent les odeurs.
L'appareil fait du bruit	Les sons énumérés ci-dessous sont tout à fait normaux : <ul style="list-style-type: none"><li>• Les bruits de fonctionnement du compresseur.</li><li>• Les bruits de circulation de l'air provenant du petit moteur de ventilation dans le compartiment du congélateur ou d'autres compartiments.</li><li>• Des sons de gargouillements semblables à de l'eau bouillante.</li><li>• Des bruits pendant le dégivrage automatique.</li><li>• Des cliquetis avant que le compresseur démarre.</li></ul>
	D'autres bruits inhabituels sont dus aux raisons ci-dessous et devront être vérifiés pour prendre les mesures nécessaires: L'appareil n'est pas de niveau. Le condenseur de l'appareil touche le mur. Les bouteilles ou conteneurs sont tombés ou roulent.
Le moteur fonctionne en continu	Il est normal d'entendre fréquemment le son du moteur; il fonctionne davantage dans les circonstances suivantes: <ul style="list-style-type: none"><li>• Le réglage de la température est réglé plus froid que nécessaire</li><li>• Une grande quantité d'aliments chauds a récemment été stockée dans l'appareil.</li><li>• La température ambiante est trop élevée</li><li>• Les portes sont gardées ouvertes trop fréquemment ou trop longtemps</li><li>• Après l'installation de votre appareil ou lorsqu'il a été éteint pendant une longue période.</li></ul>



<p>Une couche de gel s'est formée dans le compartiment</p>	<p>Vérifiez que les sorties d'air ne sont pas bloquées par des aliments et assurez-vous que les aliments sont placés dans l'appareil de façon à permettre une ventilation suffisante. Assurez-vous que la porte est complètement fermée. Pour enlever le givre, veuillez vous reporter au paragraphe concernant le nettoyage et entretien.</p>
<p>La température à l'intérieur est trop chaude.</p>	<p>Vous avez peut-être laissé les portes ouvertes trop longtemps ou vous les avez ouvertes trop souvent; ou les portes sont maintenues ouvertes par un obstacle; ou l'appareil est installé dans un endroit avec un dégagement insuffisant sur les côtés, le dos et le dessus.</p>
<p>La température à l'intérieur est trop froide.</p>	<p>Augmentez la température selon le paragraphe « Panneau de contrôle ».</p>
<p>Les portes ne peuvent pas être fermées facilement</p>	<p>Vérifiez si le haut du réfrigérateur est incliné vers l'arrière de 10 à 15 mm pour permettre aux portes de se fermer d'elles-mêmes, ou si quelque chose à l'intérieur empêche les portes de se fermer.</p>
<p>Des gouttes d'eau s'écoulent sur le sol.</p>	<p>Le bac à eau (situé au fond à l'arrière du compartiment) n'est peut-être pas correctement nivelé, ou le bec de vidange (situé sous la partie supérieure du dépôt du compresseur) n'est peut-être pas correctement positionné pour diriger l'eau vers le bac, ou l'écoulement d'eau est bloqué. Vous devrez peut-être éloigner le réfrigérateur du mur pour vérifier le bac et le bec de vidange.</p>

## **SPECIFICATIONS TECHNIQUES**

### **FICHE TECHNIQUE RELATIVE AU RÈGLEMENT SUR L'ÉTIQUETAGE ÉNERGÉTIQUE: 2019/2016/UE**

La fiche d'information sur le produit selon le règlement UE n ° 2019/ 2016  
L'étiquetage énergétique des appareils frigorifiques se trouve sous l'URL ou le  
code QR indiqué sur l'étiquette énergétique:

**SCCB468NF2X** - URL: <https://eprel.ec.europa.eu/qr/824314>

### **GARANTIE**

La garantie ne couvre pas les pièces d'usure du produit, ni les problèmes ou les  
dommages résultant de :

- (1) détériorations superficielles dues à l'usure normale du produit ;
- (2) défauts ou détériorations dus au contact du produit avec des liquides et dus à  
la corrosion provoquée par la rouille ou de présence d'insectes ;
- (3) tout incident, abus, utilisation impropre, modification, démontage ou  
réparation non autorisés;
- (4) toute opération impropre d'entretien, utilisation non conforme aux  
instructions concernant le produit ou le branchement à une tension incorrecte ;
- (5) toute utilisation d'accessoires non fournis ou non approuvés par le fabricant.

La garantie sera annulée en cas d'élimination de la plaque signalétique et/ou du  
numéro de série du produit.

## Garantie du produit et pièces de rechange disponibles

Selon les termes de la garantie du fabricant applicable au lieu, l'utilisation du Service à la clientèle est gratuite. La durée minimale de la garantie (garantie du fabricant pour les consommateurs privés) dans l'Espace Economique Européen est de 2 ans selon les termes de garantie applicable au lieu.

Les conditions de garantie n'affectent pas les autres droits ou réclamations détenus par vous-même en vertu de la législation locale.

Des informations détaillées sur la période de garantie et les conditions de garantie dans votre pays sont disponibles auprès du service à la clientèle, de votre revendeur ou de notre site Web.

Les pièces de rechange d'origine fonctionnelles selon la directive écoconception correspondante peuvent être obtenues auprès du service à la clientèle pendant une période d'au moins 4 ans à compter de la date de mise sur le marché de votre appareil dans l'Espace économique européen.

Pour plus de spécifications techniques sur l'agent de réparation et pour commander des pièces de rechange, veuillez vous rendre sur: <https://www.schneiderconsumer.com>

## ÉLIMINATION



La directive européenne 2012/19/UE relative aux déchets d'équipements électriques et électroniques (DEEE) exige que les anciens appareils ne soient pas jetés dans les déchets municipaux normaux. Les vieux appareils doivent être collectés séparément pour optimiser le taux de récupération et de recyclage des matériaux qu'ils contiennent et réduire l'impact sur la santé humaine et l'environnement.

Le symbole de la poubelle sur roues est marqué sur tous les produits pour vous rappeler vos obligations en matière de collecte sélective. Les consommateurs doivent contacter leur autorité locale ou leur distributeur pour obtenir des informations sur la mise au rebut correcte de leur appareil.

## Informations sur la signification du marquage de conformité



La marque **CE** indique que le produit est conforme aux exigences essentielles des directives européennes 2006/95 / CE (Basse tension), 2004/108 / CE (Compatibilité électromagnétique), 2011/ 65 / UE (Réduction de l'utilisation de certaines substances dangereuses dans les EEE).



Pour en savoir plus :  
[www.quefairedemesdechets.fr](http://www.quefairedemesdechets.fr)

Importé par SCHNEIDER CONSUMER IBERIA SL. C/  
Montalban nº 5, 28014 MADRID, ESPAÑA  
CIF: B02824159

**SCHNEIDER**