

# SCHNEIDER

## RÉFRIGÉRATEUR KÜHLSCHRANK KOELKAST REFRIGERADOR

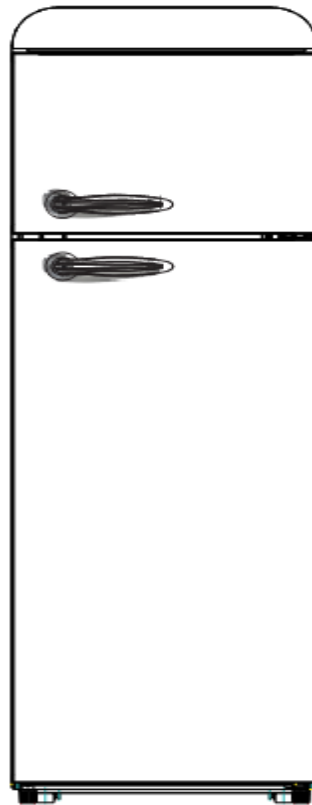

SCDD208VBL, SCDD208VCR, SCDD208VVA, SCDD208VR,  
SCDD208VB, SCDD208VP, SCDD208VACA, SCDD208VRIO,  
SCDD208VCAN, SCDD208VFLO, SCDD208VHAW

### Notice d'utilisation

Veillez lire attentivement les instructions suivantes avant d'utiliser cet appareil. Veuillez conserver ces instructions pour toute future référence.

### Gebrauchsanweisung

Bitte lesen Sie die folgenden Anweisungen sorgfältig durch, bevor Sie dieses Gerät verwenden. Bitte bewahren Sie diese Anweisungen zum späteren Nachschlagen auf.

### Gebruiksaanwijzing

Lees de volgende instructies zorgvuldig door voordat u dit apparaat gebruikt. Bewaar deze instructies voor toekomstig gebruik.

### Instrucciones de uso

Lea atentamente las siguientes instrucciones antes de utilizar este dispositivo. Guarde estas instrucciones para futuras consultas.

## **INSTRUCTION DE SECURITE**

Lisez toutes les instructions avant d'utiliser l'appareil.

Lire attentivement ce manuel avant d'utiliser l'appareil afin de savoir exactement ce qu'il faut faire et ce qu'il ne faut pas faire.

Une utilisation impropre de l'appareil peut être dangereuse, surtout pour les enfants.

Cet appareil est destiné à être utilisé dans des applications domestiques.

Cet appareil peut être utilisé par des enfants âgés d'au moins 8 ans et par des personnes ayant des capacités physiques, sensorielles ou mentales réduites ou dénuées d'expérience ou de connaissance, s'ils (si elles) sont correctement surveillé(e)s ou si des instructions relatives à l'utilisation de l'appareil en toute sécurité leur ont été données et si les risques encourus ont été appréhendés. Les enfants ne doivent pas jouer avec l'appareil. Le nettoyage et l'entretien par l'utilisateur ne doivent pas être effectués par des enfants sans surveillance.

Il convient de surveiller les enfants pour s'assurer qu'ils ne jouent pas avec l'appareil.

**MISE EN GARDE:** Maintenir dégagées les ouvertures de ventilation dans l'enceinte de l'appareil ou dans la structure d'encastrement.

**MISE EN GARDE:** Ne pas utiliser de dispositifs mécaniques ou autres moyens pour accélérer le processus de dégivrage autres que ceux recommandés par le fabricant.

**MISE EN GARDE:** Ne pas endommager le circuit de réfrigération.

**MISE EN GARDE:** Ne pas utiliser d'appareils électriques à l'intérieur du compartiment de stockage des denrées, à moins qu'ils ne soient du type recommandé par le fabricant.

Si le câble d'alimentation est endommagé, il doit être remplacé par le fabricant, son service après vente ou des personnes de qualification similaire afin d'éviter un danger.

Ne pas stocker dans cet appareil des substances explosives telles que des aérosols contenant des gaz propulseurs inflammables.

- Avant de jeter votre appareil : enlevez la porte et laissez les étagères en place pour que les enfants ne puissent pas jouer facilement à l'intérieur.
- Ne laissez jamais les enfants faire fonctionner ou jouer avec l'appareil.
- Ne nettoyez jamais des éléments de l'appareil avec des fluides inflammables. Les fumées représentent un risque d'incendie ou peuvent provoquer des explosions.
- Ne stockez pas ou n'utilisez pas d'essence ou d'autres gaz ou liquides inflammables dans ou près de cet appareil. Les fumées peuvent provoquer un incendie ou une explosion.
- N'installez pas cet appareil dans un endroit avec des conditions climatiques extrêmes telles que : ventilation insuffisante, températures inférieures à 16°C ou supérieures à 38°C

Ce produit est conforme aux normes européennes de sécurité en vigueur relatives aux appareils électriques. Il a été soumis à de longs essais et à des tests méticuleux afin d'en évaluer la sécurité et la fiabilité. Avant de brancher l'appareil, vérifiez que les données figurant sur la plaquette signalétique correspondent à celles de votre installation.

Les matériaux d'emballage sont recyclables, ne pas les abandonner dans l'environnement, les porter dans un centre spécialisé afin qu'ils soient recyclés. La sécurité électrique de cet appareil est assurée uniquement lorsqu'il est relié à une installation électrique équipée d'une prise de terre en bon état, selon la norme en vigueur. En cas de doute, faire procéder à un contrôle soigné de l'installation par un technicien qualifié.

L'utilisation de cet appareil, comme celle de tout appareil électrique, implique l'observation de certaines règles fondamentales :

- Ne pas toucher l'appareil avec des mains ou des pieds mouillés ou humides;
- Ne pas tirer sur le câble d'alimentation pour débrancher la fiche de la prise;
- Ne pas laisser l'appareil exposé aux agents atmosphériques;
- Ne pas permettre que l'appareil soit utilisé par des enfants en l'absence de surveillance;
- Ne pas débrancher ni brancher la fiche dans la prise de courant avec les mains mouillées; avant d'effectuer toute opération de nettoyage ou d'entretien, débrancher l'appareil du réseau d'alimentation électrique en débranchant la fiche ou en éteignant l'interrupteur principal de l'installation;

La prise de courant doit rester accessible après l'installation de l'appareil.

- En cas de panne ou de mauvais fonctionnement, éteindre l'appareil et ne pas l'endommager.

La prise d'alimentation doit toujours rester accessible après l'installation de l'appareil.

**AVERTISSEMENT:** Lors du positionnement de l'appareil, s'assurer que le cordon d'alimentation n'est pas coincé ni endommagé.

**AVERTISSEMENT:** Ne pas placer de socles mobiles de prises multiples ni de blocs d'alimentation portables à l'arrière de l'appareil.

Les enfants âgés de 3 à 8 ans sont autorisés à charger et décharger des appareils de réfrigération.

Pour éviter la contamination des aliments, veuillez respecter les instructions suivantes:

- L'ouverture prolongée de la porte peut entraîner une augmentation significative de la température dans les compartiments de l'appareil.
- Nettoyez régulièrement les surfaces pouvant entrer en contact avec des aliments et des systèmes de drainage accessibles.
- Conservez la viande et le poisson crus dans des récipients appropriés au réfrigérateur, de sorte qu'ils ne soient pas en contact et qu'ils ne s'égouttent pas sur d'autres aliments.

- Les compartiments deux étoiles pour produits congelés sont adaptés à la conservation des aliments congelés, au stockage ou à la fabrication de glaces et pour la fabrication de glaçons.
- Les compartiments à une, deux et trois étoiles ne conviennent pas pour la congélation d'aliments frais.
- Si l'appareil de réfrigération reste vide pendant de longues périodes, éteignez-le, dégivrez, nettoyez, séchez et laissez la porte ouverte pour éviter le développement de moisissure dans l'appareil.

Placez l'appareil contre un mur dont la distance libre ne dépasse pas 75 mm et dépasse 50 mm.

Cet appareil de réfrigération n'est pas destiné à être utilisé comme un appareil encastré.

Durée de stockage des aliments surgelés recommandée dans le congélateur. Ces durées varient en fonction du type d'aliment. Les aliments que vous congelez peuvent être conservés de 1 à 12 mois (minimum à -18°C).

<b>Aliments</b>	<b>Durée de congélation</b>
Bacon, ragoût, lait	1 mois
Pain, glace, saucisses, tartes, fruits de mer préparés, poissons gras	2 mois
Poissons non gras, fruits de mer, pizzas, scones et muffins	3 mois
Jambon, gâteaux, biscuits, boeuf, côtelettes d'agneau, morceaux de volaille	4 mois
Beurre, légumes (blanchis), oeufs entiers et jaunes d'oeufs, écrevisses cuites, viande hachée (cru), porc (cru)	6 mois
Fruits (secs ou en sirop), blancs d'oeufs, boeuf (cru), poulet entier, agneau (cru), gâteaux aux fruits	12 mois

Lorsque vous congelez des aliments frais comportant une « date de péremption / limite d'utilisation / date de consommation », vous devez les congeler avant l'expiration de cette date.

Vérifiez que les aliments n'ont pas déjà été congelés. En effet, les aliments congelés qui ont complètement décongelé ne doivent pas être recongelés.

Une fois décongelés, les aliments doivent être consommés rapidement.



- Pour éviter l'altération des aliments due au transfert de germes : Rangez les produits animaux et végétaux non emballés séparément dans les tiroirs. Ceci s'applique également aux différentes sortes de viande.
- Si les aliments doivent être conservés ensemble par manque de place : enveloppez-les.
- Ne conservez jamais les fruits et légumes sur un balcon avec de la viande ou du poisson.

Alimentation	Durée de stockage
Beurre	90 jours
Fromage à pâte dure	110 jours
Lait	7 jours
Saucisse, charcuterie	9 jours
Viande	7 jours

## Frigorigène



Danger, risque d'incendie/  
matières inflammables

**Danger; risque d'incendie/  
matières inflammables**

**AVERTISSEMENT:** Lors du positionnement de l'appareil, s'assurer que le cordon d'alimentation n'est pas coincé ni endommagé.

**AVERTISSEMENT:** Ne pas placer de socles mobiles de prises multiples ni de blocs d'alimentation portables à l'arrière de l'appareil.

Le gaz frigorigène contenu dans le circuit de cet appareil est de l'isobutane (R 600a), gaz peu polluant mais inflammable.

Lors du transport et de l'installation de l'appareil, veiller à n'endommager aucune partie du circuit frigorifique.

N'utilisez aucun outil coupant ou pointu pour dégivrer l'appareil.

N'utilisez aucun appareil électrique à l'intérieur de l'appareil.

La LED lampe n'est pas remplaçable. Seul un technicien habilité peut changer le LED en cas de panne.

En ce qui concerne les instructions pour l'installation de l'appareil, référez-vous au paragraphe 'Instructions d'installation' ci-après de la notice.

Pour l'entretien et nettoyage de l'appareil, référez-vous au paragraphe 'Entretien et nettoyage'

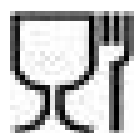

Convient pour aliments

## **NORMES, AVERTISSEMENTS ET RECOMMANDATIONS IMPORTANTES**

Ce produit est conforme aux normes européennes de sécurité en vigueur relatives aux appareils électriques. Il a été soumis à de longs essais et à des tests méticuleux afin d'en évaluer la sécurité et la fiabilité.

Lire attentivement ce manuel avant d'utiliser l'appareil afin de savoir exactement ce qu'il faut faire et ce qu'il ne faut pas faire.

Une utilisation impropre de l'appareil risque d'être dangereuse, surtout pour les enfants.

Avant de brancher l'appareil, vérifiez que les données figurant sur la plaquette signalétique correspondent à celles de votre installation.

Les matériaux d'emballage sont recyclables, ne pas les abandonner dans l'environnement, les porter dans un centre spécialisé afin qu'ils soient recyclés.

La sécurité électrique de cet appareil est assurée uniquement lorsqu'il est relié à une installation électrique équipée d'une prise de terre en bon état, selon la norme en vigueur. En cas de doute, faire procéder à un contrôle soigné de l'installation par un technicien qualifié (loi 46/90).

L'utilisation de cet appareil, comme celle de tout appareil électrique, implique l'observation de certaines règles fondamentales :

- Si le câble d'alimentation est endommagé, il doit être remplacé par le fabricant, son service après-vente ou des personnes de qualification similaire afin d'éviter un danger.
- Ne pas toucher l'appareil avec les mains ou les pieds mouillés ou humides;
- ne pas tirer sur le câble d'alimentation pour débrancher la fiche de la prise;
- ne pas laisser l'appareil exposé aux agents atmosphériques;
- ne pas permettre que l'appareil soit utilisé par des enfants en l'absence de surveillance;
- ne pas débrancher ni brancher la fiche dans la prise de courant avec les mains mouillées; avant d'effectuer toute opération de nettoyage ou d'entretien, débrancher l'appareil du réseau d'alimentation électrique en débranchant la fiche ou en éteignant l'interrupteur principal de l'installation; La prise de courant doit rester accessible après l'installation de l'appareil.
- en cas de panne ou de mauvais fonctionnement, éteindre l'appareil et ne pas l'endommager.

## **INSTRUCTIONS D'EMPLOI**

### **IDENTIFICATION DE L'APPAREIL**

Une plaque signalétique est collée sur chaque appareil, derrière le bac à légumes

## **CARACTÉRISTIQUES**

La caractéristique la plus importante de cet appareil est:

Dégivrage automatique de la cellule réfrigérateur. L'eau de dégivrage est convoyée dans un bac placé sur compresseur d'où elle s'évapore avec la chaleur engendrée pendant le processus de réfrigération.

## ATTENTION!

Quand vous installez votre appareil frigorifique, il est important de tenir compte de la classe climatique du produit. Pour savoir à quelle classe climatique appartient votre réfrigérateur, veuillez contrôler la plaque des données comme indiquée ci-après: L'appareil frigorifique fonctionne correctement dans l'intervalle de température ambiante indiqué sur le tableau, selon la classe climatique.

Classe	Symbole	Température ambiante moyenne °C
tempérée élargie	SN	de + 10 à + 32
tempérée	N	de + 16 à + 32
subtropicale	ST	de + 16 à + 38
Tropicale	T	de + 16 à + 43

## BRANCHEMENT ÉLECTRIQUE

Contrôler que les valeurs de tension du réseau électrique **peuvent** supporter celles indiquées sur la **plaque signalétique** placée derrière le bac à légumes du réfrigérateur.

Si la prise de courant n'est pas équipée d'une prise de terre, ou si la fiche n'est pas indiquée pour votre réseau, nous vous conseillons de vous adresser à un électricien spécialisé.

Ne pas employer d'adaptateurs ou de dérivateurs afin d'éviter tout échauffement et brûlure.

Dans le cas où l'appareil n'est pas équipé de prise électrique, il faudra le brancher au réseau au moyen d'un interrupteur qui sera branché directement aux bornes d'alimentation. Cet interrupteur devra garantir une déconnexion unipolaire de l'appareil avec séparation des contacts non inférieure à 3 mm.

## ASSISTANCE TECHNIQUE

Avant d'appeler le service Après- Vente, si le réfrigérateur n'est pas en fonction, vérifier que la fiche d'alimentation soit bien insérée dans la prise de courant et que le thermostat ne soit pas en position "0"; si le réfrigérateur fait du bruit, contrôler le nivellement et vérifier qu'il n'y ait aucun objet en contact avec la paroi postérieure; si le réfrigérateur n'a pas un rendement suffisant, contrôler que l'intérieur ne soit pas plein, que la porte se ferme et que le condensateur ne soit pas plein de poussière.

Si dans la partie inférieure du réfrigérateur il devait y avoir de l'eau (bac à légumes et plan extractible) vérifier que le trou permettant la sortie de l'eau de dégivrage ne soit pas obstruée.

L'installation est à la charge de l'acheteur. Notre société n'est pas responsable des dommages dus à une mauvaise installation et décline toute responsabilité dans le cas où la connexion à la terre **n'est pas conforme** aux Normes Nationales en vigueur.

Au terme de la vie fonctionnelle de l'appareil utilisant le gaz réfrigérant R 600a (isobutane) et du gaz inflammable à l'intérieur de la mousse isolante, il faut prédéposer l'appareil en état de sécurité avant sa mise au rebut. Pour des informations **relatives** à cette opération, s'adresser à son revendeur de confiance ou à l'organisme local préposé.

**ATTENTION: Ne pas endommager le circuit réfrigérant.**

## PIECES ET CARACTERISTIQUES

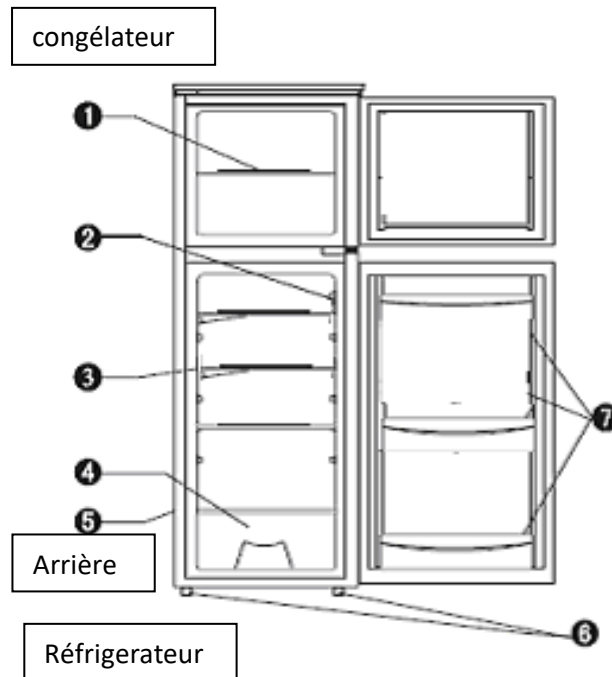

1. Clayette congélateur
2. Thermostat
3. Clayette réfrigérateur
4. Bac à légumes
5. Paroi externe du réfrigérateur
6. Pieds réglables
7. Balconnets

Le dessin, le nombre d'étagères ne sont qu'indicatifs Document non contractuel pouvant être soumis à modifications

### Instructions d'installation

1. Assurez-vous que l'appareil reste debout durant son transport. Ne pas pencher l'appareil de plus de 45 degrés lorsque vous le déplacez. Ne pas exercer de pressions sur le condenseur, la porte et sa poignée pour éviter des déformations ou des perturbations du fonctionnement du réfrigérateur

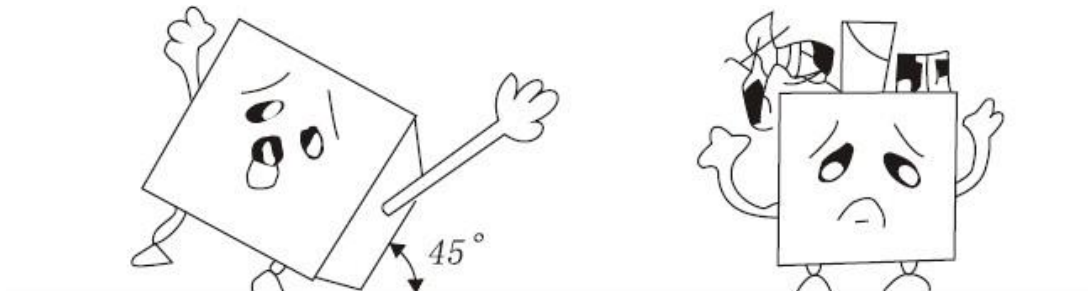

2. Assurez-vous qu'il y ait suffisamment d'espace autour du réfrigérateur pour qu'il puisse bien fonctionner. Prévoyez une douzaine de cms d'espace libre à l'arrière et sur les côtés de l'appareil pour que l'air puisse circuler pour refroidir le compresseur. Laissez également une trentaine de centimètres au dessus de celui-ci.

3. Placez l'appareil loin de la lumière directe du soleil et des sources de chaleur (poêles, appareil de chauffage, radiateurs, etc...). La lumière directe du soleil peut endommager le revêtement en acrylique et les sources de chaleur peuvent augmenter la consommation d'électricité. Des températures ambiantes extrêmement froides peuvent aussi entraîner des dysfonctionnements. Eviter de mettre l'appareil dans des endroits humides. S'il y a trop d'humidité dans l'air, il y aura rapidement du givre sur l'évaporateur.

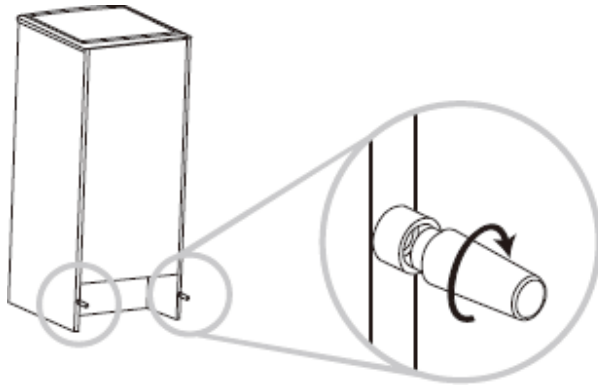
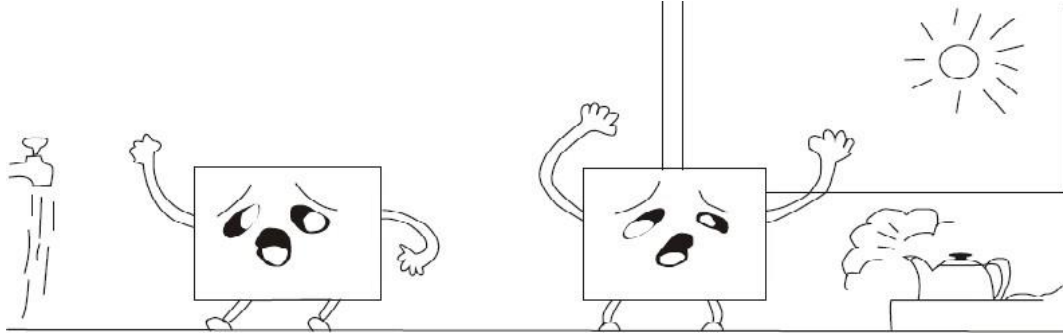

Placez l'appareil contre un mur avec une distance libre ne dépassant pas 50-75mm

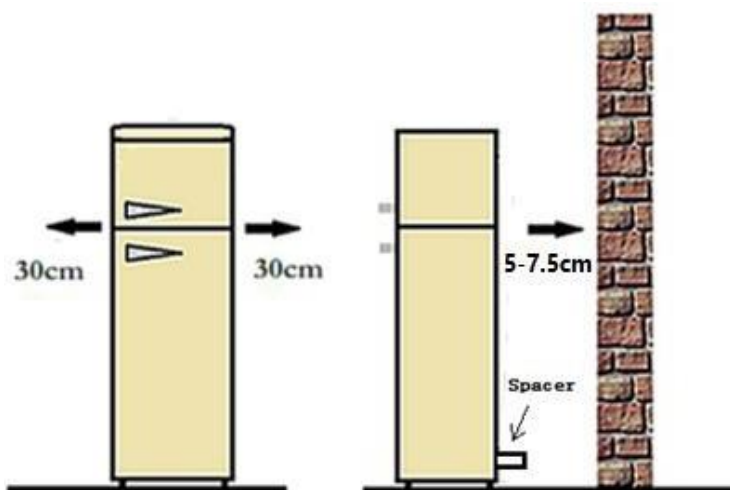

### Pour les appareils frigorifiques avec une classe climatique :

- tempérée étendue (SN) : cet appareil frigorifique est destiné à être utilisé à des températures ambiantes comprises entre 10° C et 32° C ;
- tempérée (N) : cet appareil frigorifique est destiné à être utilisé à des températures ambiantes comprises entre 16° C et 32° C ;
- subtropicale (ST) : cet appareil frigorifique est destiné à être utilisé à des températures ambiantes comprises entre 16° C et 38° C ;
- tropical (T) : cet appareil frigorifique est destiné à être utilisé à des températures ambiantes comprises entre 16° C et 43° C ;

### Signification de l'étiquetage\* des congélateurs

Les congélateurs 1- (\*), 2- (\*\*), et 3 étoiles (\*\*\*) ne conviennent pas pour congeler des aliments frais.

Les congélateurs 2 étoiles (\*\*) et 3 étoiles (\*\*\*) conviennent pour stocker des aliments surgelés (pré-congelés) et de la glace ou pour faire de la glace et des glaçons.

COMPARTIMENTS	ÉTOILES (*)	TEMPERATURE DE STOCKAGE CIBILE	ALIMENTS APPROPRIES
CONGELATEUR	(***)*	≤ -18 °C	<ul style="list-style-type: none"><li>➤ Convient aux fruits de mer (poissons, crevettes, crustacés), eau douce et produits carnés.</li><li>➤ Durée de conservation recommandée : <b>3 mois</b></li><li><b>i</b> <b>Convient</b> pour congeler des aliments <b>frais</b></li></ul>
CONGELATEUR	***	≤ -18 °C	<ul style="list-style-type: none"><li>➤ Convient aux fruits de mer (poissons, crevettes, crustacés), eau douce et produits carnés.</li><li>➤ Durée de conservation recommandée : <b>3 mois</b></li><li><b>i</b> <b>Ne convient pas</b> pour congeler des aliments <b>frais</b>.</li></ul>
CONGELATEUR	**	≤ -12 °C	<ul style="list-style-type: none"><li>➤ Convient aux fruits de mer (poissons, crevettes, crustacés), eau douce et produits carnés.</li><li>➤ Durée de conservation recommandée : <b>2 mois</b></li><li><b>i</b> <b>Ne convient pas</b> pour congeler des aliments <b>frais</b>.</li></ul>
CONGELATEUR	*	≤ -6 °C	<ul style="list-style-type: none"><li>➤ Convient aux fruits de mer (poissons, crevettes, crustacés), eau douce et produits carnés.</li><li>➤ Durée de conservation recommandée : <b>1 mois</b></li></ul>

			<b>i</b> <u>Ne convient pas</u> pour congeler des aliments frais.
0* - COMPARTIMENT	-	-6 °C - 0 °C	<p>➤ Convient aux produits à base de viande fraîche (porc, bœuf, poulet, etc.) et aux aliments transformés consommés ou transformés le jour même ou dans les trois jours suivant le stockage (max.).</p> <p><b>i</b> <u>Ne convient pas</u> pour congeler des aliments ou pour conserver des aliments surgelés.</p>



Ce produit est conforme aux exigences imposées par les directives 2014/35/UE (abrogeant la directive 73/23/CEE modifiée par la directive 93/68/CEE) et 2014/30/UE (abrogeant la directive 89/336/CEE)

### Lisez toutes les instructions avant d'utiliser l'appareil

- Avant de jeter votre appareil : enlever la porte, laissez les étagères en place pour que les enfants ne puissent pas jouer facilement à l'intérieur.
- Ne laissez jamais les enfants faire fonctionner ou jouer avec l'appareil.
- Ne nettoyez jamais des éléments de l'appareil avec des fluides inflammables. Les fumées représentent un risque d'incendie ou peuvent provoquer des explosions.
- Ne stockez pas ou n'utilisez pas d'essence ou d'autres gaz ou liquides inflammables près de cet appareil. Les fumées peuvent provoquer un incendie ou une explosion.
- N'installez pas cet appareil dans un endroit à des conditions climatiques extrêmes telles que : ventilation insuffisante, températures inférieures à 10°C ou supérieures à 30°C

### Zone fraîche

C'est là où vous devez stocker les aliments qui pourront être conservés plus longtemps si vous les maintenez frais. Lait, yaourts, jus de fruit, fromages à pâte dure, par exemple le cheddar. Bouteilles et autres bocaux ouverts de sauces de salade, sauces et confitures. Matières grasses, par exemple le beurre, la margarine, les produits à tartiner allégés, les fritures et le lard. Oeufs.

### Zone la plus froide : 1°C à 5°C

C'est là où il faut mettre les aliments qui doivent être froids pour être conservés en toute sécurité. Il s'agit plus généralement de tout produit frais dont la date limite de consommation (DLC) est associée à une température de conservation inférieure ou égale à +4°C.

- Les aliments crus et non cuits doivent toujours être enveloppés.
- Aliments précuits réfrigérés, par exemple les aliments prêts à consommer, les pâtés à la viande, les fromages à pâte molle.
- Viandes précuites, par exemple le jambon.
- Salades préparées (y compris les salades vertes composées, en morceaux, prélavées, préemballées, le riz, la salade de pommes de terre, etc.).
- Desserts, par exemple le fromage frais, la nourriture préparée à la maison et les restes ou les gâteaux à la crème.



### **Bac à salade**

C'est la partie la plus humide du Réfrigérateur.

Légumes, fruits, morceaux de salade fraîche, par exemple laitues entières non lavées, tomates entières, radis, etc... NOUS RECOMMANDONS QUE TOUS LES PRODUITS CONSERVES DANS LE BAC A SALADE SOIT EMBALLES.

### **REMARQUE :**

EMBALLEZ TOUJOURS ET STOCKEZ LA VIANDE CRUE, LE POULET ET LE POISSON SUR LA CLAYETTE LA PLUS BASSE AU BAS DU REFRIGERATEUR. DE CETTE FAÇON, ILS NE S'EGOUTTERONT PAS SUR, OU NE TOUCHERONT PAS LES AUTRES ALIMENTS. NE STOCKEZ PAS DE GAZ OU DE LIQUIDE INFLAMMABLE

### **Congélateur**

#### **Clayette du congélateur**

- Stockez les aliments par petites portions.

#### **Remarque: Emballage des aliments**

Emballer les aliments en portions adaptées à vos besoins.

Les portions de fruits et de légumes ne doivent pas dépasser 1 kg, celles de viande peuvent atteindre 2,5 kg.

Les petites portions congèlent plus rapidement et permettent de mieux préserver la qualité des aliments lors de la décongélation et de la préparation des plats.

Il est important de conditionner les aliments dans des sacs ou récipients hermétiques avant de les congeler pour éviter qu'ils perdent leur goût ou se déshydratent.

Emballer les aliments, expulser l'air et fermer hermétiquement le sac ou le récipient.

#### **Emballages appropriés :**

Sacs en plastique, film étirable, papier d'aluminium et barquettes pour congélation. Vous pouvez vous procurer ces emballages chez vos commerçants habituels.

#### **Emballages inappropriés :**

Papier d'emballage, sulfurisé ou cellophane, sacs poubelles ou sachets ayant déjà été utilisés.

#### **Dispositifs d'étanchéité appropriés :**

Elastiques, agrafes en plastique, cordelettes, liens pour sacs congélation ou dispositif similaire.

Les films et sacs plastiques peuvent être scellés à l'aide d'un fer ou d'une presse spécial.

**Avant de placer le paquet dans le congélateur, apposez-y une étiquette portant la désignation du contenu et la date de congélation.**

## Précautions:

1. Branchez l'appareil dans une prise murale exclusivement convenablement installée et mise à la terre. Ne coupez ou n'enlevez jamais (quelle que soit la raison) le troisième fil (terre) du cordon d'alimentation. Toute question concernant l'alimentation ou la mise à la terre doit être posée à un électricien accrédité ou à un centre habilité à travailler sur ce type de produit.

Avertissement : Si la prise reliée à la terre est utilisée de façon inappropriée, il peut y avoir un risque de choc électrique.

2. La prise de l'installation doit toujours être munie d'un raccordement à la terre. Si l'alimentation en courant n'est pas connectée à la terre ; vous ne devez pas connecter l'appareil

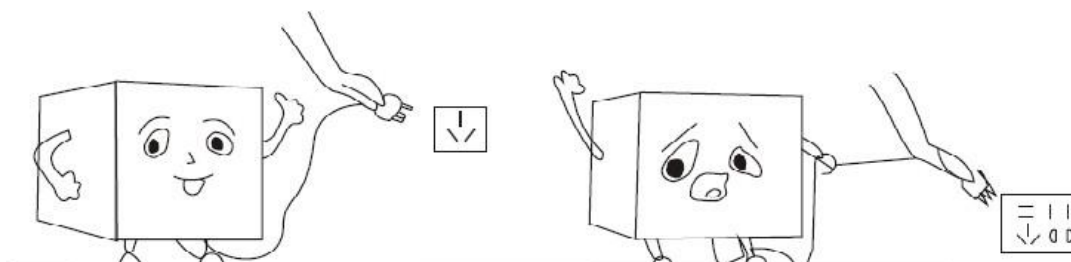

3. Ne pas jeter de l'eau sur le réfrigérateur: elle peut causer des pannes d'équipement ou des risques de choc électrique.
4. Ne stockez pas ou n'utilisez pas d'essence ou d'autres gaz ou liquides inflammables près de cet appareil. Les fumées peuvent provoquer un incendie ou une explosion.

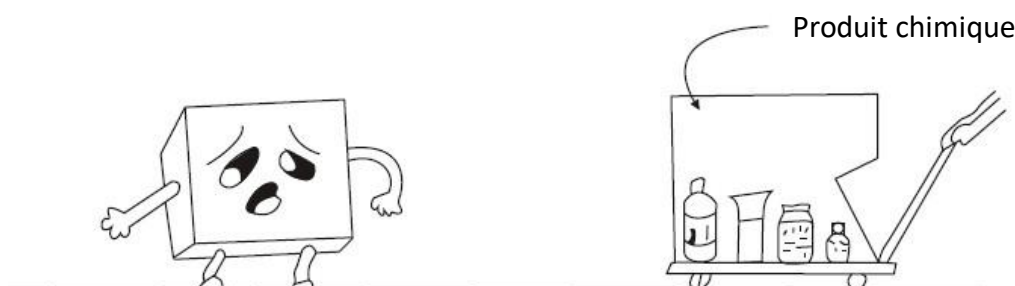

## Utilisation:

1. Avant de brancher l'appareil au courant électrique, laissez-le au repos pendant environ deux heures. Vous réduirez ainsi le risque de dysfonctionnement dans le système de refroidissement, dû à la maintenance pendant le transport. Faire fonctionner votre produit environ 2/3 heures avant d'ajouter de la nourriture.  
MISE EN GARDE : Pour éviter un danger causé par une instabilité de l'appareil, celui-ci doit être installé et fixé en accord avec les instructions de la notice d'installation.
2. Utilisation du thermostat :  
Pour réguler la température dans le réfrigérateur, tournez le bouton du thermostat de droite à gauche. Le thermostat peut être réglé sur une position allant de "0" (arrêt) à "7" (le plus froid).  
Pour une utilisation normale, merci de sélectionner la position « 3-4 »
3. Ne mettez pas trop de nourriture dans l'appareil. N'ouvrez pas trop souvent la porte pour maintenir la température intérieure et faire des économies d'électricité.

Lorsque le réglage est 0, l'appareil est éteint. Lorsque le réglage est au maximum, le compresseur ne s'arrête pas, la température interne peut être de  $-4\text{ }^{\circ}\text{C} \sim 6\text{ }^{\circ}\text{C}$ .

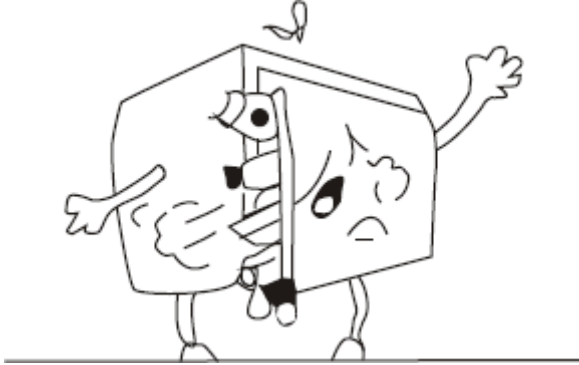

### Dégivrage :

Afin de permettre à l'appareil de fonctionner correctement, il est nécessaire de procéder au dégivrage au

moins 1 fois par an ou lorsque la couche de glace est supérieure à 10 mm.

Vous pouvez de temps en temps éliminer la couche de glace qui s'est formée à l'aide d'une raclette ou de tout autre instrument en plastique.

NE JAMAIS UTILISER D'INSTRUMENT METALLIQUE OU D'APPAREIL ELECTRIQUE POUR PROCEDER AU DEGIVRAGE.

### Mises en garde :

- Lorsque vous dégivrez, n'utilisez jamais d'objet coupant ou métallique pour enlever la glace sur la surface de l'évaporateur pour ne pas endommager ce dernier.

- Rebranchez le courant à nouveau après plus de 15 minutes.

### Pour dégivrer :

Pour dégivrer l'appareil, choisissez une période où votre appareil n'est pas trop chargé. Ôtez toute la nourriture, placez la dans un autre réfrigérateur ou dans un endroit très frais. Réglez le thermostat sur la position arrêt (0), débranchez l'appareil et ouvrez la porte. Une fois le givre fondu, éliminez l'eau et séchez l'intérieur du réfrigérateur.

Attendez 15 minutes puis rebranchez l'appareil. On peut alors redémarrer le réfrigérateur en tournant le thermostat sur le réglage désiré.

## ENTRETIEN ET MAINTENANCE

### 1. Nettoyage de votre Réfrigérateur:

- Débranchez l'appareil

- Lavez l'intérieur avec de l'eau chaude et une solution de bicarbonate. Pour cela, ajoutez environ 1 à 2 cuillères de table de bicarbonate à un litre d'eau.

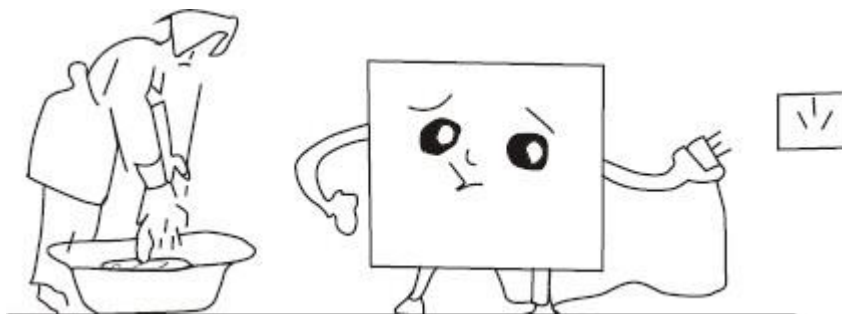

2. Lavez les étagères et les plateaux avec une solution de détergent doux. L'extérieur de l'appareil doit être nettoyé avec un détergent doux et de l'eau chaude.

3. N'utilisez jamais de produits acides, de solvants, d'essence ou de produits similaires pour nettoyer le réfrigérateur, car ils peuvent endommager la peinture ou les parties en plastique de l'appareil.

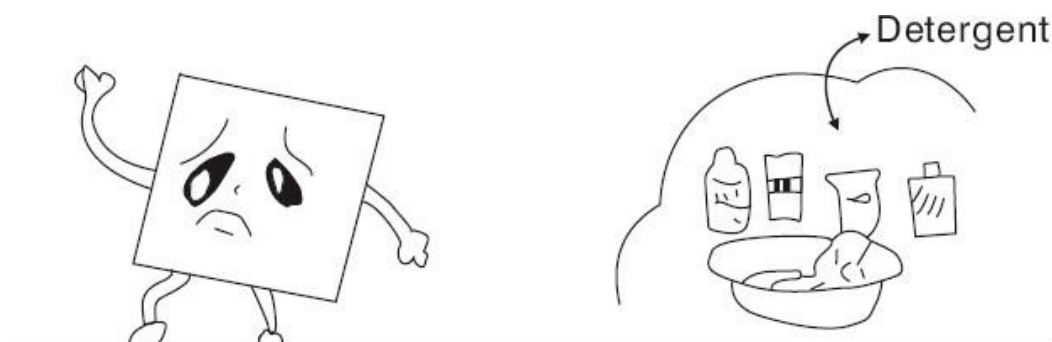

## GUIDE DE DIAGNOSTIC DE PANNES

1. Le réfrigérateur ne fonctionne pas , la lumière ne fonctionne pas :
  - L'appareil n'est pas branché
  - L'interrupteur est sur la position arrêt.
2. Le réfrigérateur n'est pas assez froid :
  - La température du thermostat n'est pas réglée correctement.
  - L'environnement extérieur peut nécessiter un réglage plus élevé.
  - La porte est ouverte trop souvent, ou la porte n'est pas complètement fermée.
  - Le joint de porte n'est pas assez étanche.
  - Il n'y a pas assez d'espace entre l'appareil et les parois derrière et sur les côtés.
3. Le réfrigérateur semble faire trop de bruit :
  - Le bruissement peut venir du flux du réfrigérant, ce qui est normal.
  - A la fin de chaque cycle, il se peut que vous entendiez des gargouillements dus au flux du réfrigérant dans votre appareil.
  - La contraction et l'expansion des parois intérieures peuvent provoquer des craquements et des crépitements.
  - L'appareil n'est pas à niveau.

### Notes:

Eviter de mettre l'appareil dans des endroits humides. S'il y a trop d'humidité dans l'air, il y aura rapidement du givre sur l'évaporateur.

Pendant les périodes de forte humidité relative, la condensation peut se former sur la surface du réfrigérateur. Ce n'est pas un dysfonctionnement. Nettoyer la surface. Si le réfrigérateur ne fonctionne pas correctement après toutes ces vérifications, contactez le service technique sans plus tarder.

Garder la facture ou preuve d'achat du produit pour pouvoir utiliser la garantie. Pour toute question en cours d'utilisation, merci de contacter votre magasin.

## ÉLIMINATION



Ce logo apposé sur le produit signifie qu'il s'agit d'un appareil dont le traitement en tant que déchet rentre dans le cadre de la directive 2012/19/UE du 4 janvier 2012, relative aux déchets d'équipements électriques et électroniques (DEEE).

La présence de substances dangereuses dans les équipements électriques et électroniques peut avoir des effets potentiels sur l'environnement et la santé humaine dans le cycle de retraitement de ce produit.



Pour en savoir plus :  
[www.quefairedemesdechets.fr](http://www.quefairedemesdechets.fr)

Ainsi, lors de la fin de vie de cet appareil, celui-ci ne doit pas être éliminé avec les déchets municipaux non triés.

En tant que consommateur final, votre rôle est primordial dans le cycle de réutilisation, de recyclage et les autres formes de valorisation de cet équipement électrique et électronique. Des systèmes de reprise et de collecte sont mis à votre disposition par les collectivités locales (déchetteries) et les distributeurs. Vous avez l'obligation d'utiliser les systèmes de collecte sélective mise à votre disposition.

## ZONE LA PLUS FROIDE DU REFRIGERATEUR



Le symbole ci-contre indique l'emplacement de la zone la plus froide de votre réfrigérateur, Cette zone est délimitée en bas par la vitre du bac à légumes, et en haut par le symbole ou bien la clayette positionnée à la même hauteur.

Afin de garantir les températures dans cette zone, veillez à ne pas modifier le positionnement de cette clayette. Dans les réfrigérateurs à air pulsé (équipés d'un ventilateur ou modèles No Frost), le symbole de la zone la plus froide n'est pas représenté car la température à l'intérieur de ceux-ci est homogène.

## INSTALLATION DE L'INDICATEUR DE TEMPERATURE

Pour vous aider à bien régler votre réfrigérateur, celui-ci est équipé d'un indicateur de température qui permettra de contrôler la température moyenne dans la zone la plus froide. ATTENTION : Cet indicateur est prévu pour fonctionner uniquement avec votre réfrigérateur, veillez à ne pas l'utiliser dans un autre réfrigérateur (en effet, la zone la plus froide n'est pas identique), ou pour toute autre utilisation.

## **VERIFICATION DE LA TEMPERATURE DANS LA ZONE LA PLUS FROIDE**

Grâce à l'indicateur de température, vous pourrez vérifier régulièrement que la température de la zone la plus froide est correcte. En effet, la température à l'intérieur du réfrigérateur est fonction de plusieurs facteurs tels que la température ambiante du local, la quantité de denrées stockées, la fréquence d'ouverture de la porte. Prenez ces facteurs en considération lors du réglage de l'appareil.

Lorsque l'indicateur indique « OK », cela signifie que votre thermostat est bien réglé, et que la température intérieure est correcte.

Si la couleur de l'indicateur est blanche, cela signifie que la température est trop élevée, il faut dans ce cas augmenter le réglage du thermostat et attendre 12 heures pour effectuer un nouveau contrôle visuel de l'indicateur.

Après chargement ou ouverture de la porte, il est possible que l'indicateur devienne blanc au bout de quelques instants.



Réglage correct

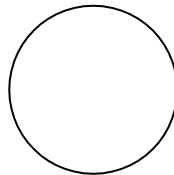

Température trop élevée, réglable thermostat

### **Conseils - Economies d'énergie**

Installez l'appareil dans une pièce fraîche, sèche et convenablement aérée.

Veillez à ne pas exposer l'appareil aux rayons solaires et ne le placez jamais à proximité d'une source directe de chaleur (près d'un radiateur, par exemple).

Ne bouchez jamais les orifices ou grilles d'aération de l'appareil.

Laissez refroidir les aliments avant de les placer dans l'appareil.

Placez les produits congelés dans le réfrigérateur pour les décongeler.

La basse température des produits congelés contribuera au refroidissement des aliments se trouvant dans le réfrigérateur.

Dégivrez le congélateur lorsque la glace s'y est accumulée. Une épaisse couche de glace risque d'altérer le transfert du froid vers les produits congelés et d'augmenter ainsi la consommation d'énergie de l'appareil.

Ne laissez pas les portes de l'appareil ouvertes pendant trop longtemps lorsque vous rangez ou retirez des aliments de l'appareil.

La glace se formera d'autant moins dans le congélateur que vous laisserez la porte ouverte le moins longtemps possible.



## **FICHE TECHNIQUE RELATIVE AU RÈGLEMENT SUR L'ÉTIQUETAGE ÉNERGÉTIQUE: 2019/2016/UE**

La fiche d'information sur le produit selon le règlement UE n ° 2019/ 2016  
L'étiquetage énergétique des appareils frigorifiques se trouve sous l'URL ou le  
code QR indiqué sur l'étiquette énergétique

SCDD208VBL - URL: <https://eprel.ec.europa.eu/qr/360088>

SCDD208VCR - URL: <https://eprel.ec.europa.eu/qr/360125>

SCDD208VVA - URL: <https://eprel.ec.europa.eu/qr/360129>

SCDD208VR - URL: <https://eprel.ec.europa.eu/qr/360493>

SCDD208VB - URL: <https://eprel.ec.europa.eu/qr/360498>

SCDD208VP - URL: <https://eprel.ec.europa.eu/qr/360502>

SCDD208VACA - URL: <https://eprel.ec.europa.eu/qr/495570>

SCDD208VRIO - URL: <https://eprel.ec.europa.eu/qr/495572>

SCDD208VCAN - URL: <https://eprel.ec.europa.eu/qr/495575>

SCDD208VFLO - URL: <https://eprel.ec.europa.eu/qr/495579>

SCDD208VHAW - URL: <https://eprel.ec.europa.eu/qr/495582>

### **Relation entre l'étiquette énergétique 1060/2010/UE et la nouvelle étiquette énergétique 2019/2016/UE**

L'étiquette actuelle 1060/2010/UE utilise le système d'étiquetage A+ ++/D,  
devenu moins efficace. L'échelle mixte de l'étiquette comportant de nombreux « +  
» n'est plus transparente et la majorité des produits sont déjà dans les 2 à 3  
premières classes aujourd'hui.

Par conséquent, l'Union européenne a révisé et optimisé l'étiquette en fonction  
des besoins des utilisateurs. La nouvelle étiquette énergétique 2019/ 2016/UE  
contiendra uniquement les classes énergétiques A à G. Les niveaux des classes  
seront régulièrement mis à jour.

## **GARANTIE**

La garantie ne couvre pas les pièces d'usure du produit, ni les problèmes ou les dommages résultant de :

- (1) détériorations superficielles dues à l'usure normale du produit ;
- (2) défauts ou détériorations dus au contact du produit avec des liquides et dus à la corrosion provoquée par la rouille ou de présence d'insectes ;
- (3) tout incident, abus, utilisation impropre, modification, démontage ou réparation non autorisés;
- (4) toute opération impropre d'entretien, utilisation non conforme aux instructions produit ou le branchement à une tension incorrecte ;
- (5) toute utilisation d'accessoires non fournis ou non approuvés par le fabricant.

La garantie sera annulée en cas d'élimination de la plaque signalétique et/ou du numéro du produit.

### **Garantie du produit et pièces de rechange disponibles**

Selon les termes de la garantie du fabricant applicable au lieu, l'utilisation du Service est gratuite. La durée minimale de la garantie (garantie du fabricant pour les consommateurs privés) dans l'Espace Economique Européen est de 2 ans selon les termes de garantie applicable au lieu. Les conditions de garantie n'affectent pas les autres droits ou réclamations détenus par vous-même en vertu de la législation locale.

Des informations détaillées sur la période de garantie et les conditions de garantie pays sont disponibles auprès du service à la clientèle, de votre revendeur ou de notre

Les pièces de rechange d'origine fonctionnelles selon la directive écoconception correspondante peuvent être obtenues auprès du service à la clientèle pendant une période d'au moins compter de la date de mise sur le marché de votre appareil dans l'Espace économique européen.

Pour plus de spécifications techniques sur l'agent de réparation et pour commander des pièces de rechange, veuillez vous rendre sur: <https://www.schneiderconsumer.com>



## **SICHERHEITSANLEITUNG**

Lesen Sie alle Anweisungen, bevor Sie das Gerät verwenden.

Lesen Sie dieses Handbuch sorgfältig durch, bevor Sie das Gerät verwenden, damit Sie genau wissen, was zu tun ist und was nicht.

Eine unsachgemäße Verwendung des Geräts kann insbesondere für Kinder gefährlich sein.

Dieses Gerät ist für den Einsatz in Haushaltsanwendungen vorgesehen.

Dieses Gerät kann von Kindern ab 8 Jahren und von Personen mit körperlichen, sensorischen oder geistigen Fähigkeiten verwendet werden wenig oder keine Erfahrung oder Kenntnisse haben, ob sie ordnungsgemäß überwacht werden oder ob ihnen Anweisungen zur sicheren Verwendung des Geräts gegeben wurden und ob die damit verbundenen Risiken erkannt wurden. Kinder dürfen nicht damit spielen das Gerät. Reinigung und Wartung durch den Benutzer dürfen nicht von Kindern ohne Aufsicht durchgeführt werden.

Kinder sollten beaufsichtigt werden, um sicherzustellen, dass sie nicht mit dem Gerät spielen.

**VORSICHT:** Halten Sie die Lüftungsöffnungen im Gehäuse des Geräts oder in der eingebauten Struktur frei.

**VORSICHT:** Verwenden Sie keine anderen mechanischen als die vom Hersteller empfohlenen Mittel, um den Abtauvorgang zu beschleunigen.

**VORSICHT:** Den Kühlkreislauf nicht beschädigen.

**VORSICHT:** Verwenden Sie keine Elektrogeräte im Lebensmittelfach, es sei denn, sie entsprechen dem vom Hersteller empfohlenen Typ.

Wenn das Netzkabel beschädigt ist, muss es vom Hersteller, seinem Kundendienst oder von Personen mit ähnlichen Qualifikationen ausgetauscht werden, um Gefahren zu vermeiden.

Lagern Sie keine explosiven Substanzen wie Aerosole, die brennbare Treibmittel enthalten, in diesem Gerät.

- Bevor Sie Ihr Gerät wegwerfen: Entfernen Sie die Tür und lassen Sie die Regale an Ort und Stelle, damit Kinder nicht leicht darin spielen können.
- Lassen Sie niemals Kinder bedienen oder mit dem Gerät spielen.
- Reinigen Sie Teile des Geräts niemals mit brennbaren Flüssigkeiten. Die Dämpfe stellen eine Brandgefahr dar oder können Explosionen verursachen.
- Lagern oder verwenden Sie kein Benzin oder andere brennbare Gase oder Flüssigkeiten in oder in der Nähe dieses Geräts. Dämpfe können Feuer oder Explosionen verursachen.
- Installieren Sie dieses Gerät nicht an Orten mit extremen klimatischen Bedingungen wie unzureichender Belüftung, Temperaturen unter 16 ° C oder über 38 ° C.

Dieses Produkt entspricht den aktuellen europäischen Sicherheitsstandards für elektrische Geräte. Es wurde langen Versuchen und sorgfältigen Tests unterzogen, um seine Sicherheit und Zuverlässigkeit zu bewerten. Überprüfen Sie vor dem Anschließen des Geräts, ob die Daten auf dem Typenschild denen für Ihre Installation entsprechen.

Die Verpackungsmaterialien sind recycelbar, lassen Sie sie nicht in der Umwelt und bringen Sie sie zu einem spezialisierten Recyclingzentrum. Die elektrische Sicherheit dieses Geräts ist nur gewährleistet, wenn es an eine elektrische Anlage angeschlossen ist, die mit einem geerdeten Stecker in gutem Zustand gemäß den geltenden Normen ausgestattet ist. Lassen Sie die Installation im Zweifelsfall sorgfältig von einem qualifizierten Techniker überprüfen.

Die Verwendung dieses Geräts erfordert, wie bei jedem elektrischen Gerät, die Einhaltung bestimmter grundlegender Regeln:

- Berühren Sie das Gerät nicht mit den Händen oder nasse oder feuchte Füße;
- Ziehen Sie nicht am Netzkabel zu Ziehen Sie den Stecker aus der Steckdose.
- Lassen Sie das Gerät keinen Agenten ausgesetzt atmosphärisch;
- Lassen Sie das Gerät nicht von verwenden Kinder ohne Aufsicht;
- Ziehen Sie den Stecker nicht mit nassen Händen heraus oder stecken Sie ihn in die Steckdose.

Trennen Sie das Gerät vor der Durchführung von Reinigungs- oder Wartungsarbeiten von der Stromversorgung, indem Sie den Stecker ziehen oder den Hauptschalter der Anlage ausschalten.

Die Steckdose muss danach zugänglich bleiben  
Geräteinstallation.

- Im Falle eines Ausfalls oder einer Fehlfunktion, Schalten Sie das Gerät aus und beschädigen Sie es nicht. Die Steckdose muss nach der Installation des Geräts immer zugänglich bleiben.

**WARNUNG:** Bei der Positionierung Stellen Sie sicher, dass das Netzkabel nicht eingeklemmt oder beschädigt ist.

**WARNUNG:** Platzieren Sie nicht mehrere Steckdosen oder tragbare Netzteile auf der Rückseite des Geräts. Kinder im Alter von 3 bis 8 Jahren dürfen Kühlgeräte be- und entladen.

Beachten Sie die folgenden Anweisungen, um eine Kontamination von Lebensmitteln zu vermeiden:

- Ein längeres Öffnen der Tür kann zu einem erheblichen Temperaturanstieg in den Abteilen des Geräts führen.
- Reinigen Sie regelmäßig Oberflächen, die mit Lebensmitteln in Kontakt kommen können, und zugängliche Entwässerungssysteme.
- Lagern Sie rohes Fleisch und Fisch in geeigneten Behältern im Kühlschrank, damit sie nicht in Kontakt kommen und nicht auf andere Lebensmittel tropfen.
- Die Zwei-Sterne-Fächer für Tiefkühlprodukte eignen sich zur Lagerung

Tiefkühlkost, zur Aufbewahrung oder Herstellung von Eis und zur Herstellung von Eiswürfeln.

- Die Ein-, Zwei- und Drei-Sterne-Fächer eignen sich nicht zum Einfrieren frischer Lebensmittel.
- Wenn das Kühlgerät längere Zeit leer bleibt, schalten Sie es aus, tauen Sie es auf, reinigen Sie es, trocknen Sie es und lassen Sie die Tür offen, um Schimmelbildung im Gerät zu vermeiden.

Stellen Sie das Gerät an eine Wand, deren freier Abstand 75 mm und 50 mm nicht überschreitet.

Dieses Kühlgerät ist nicht zur Verwendung als Einbaugerät vorgesehen.

Empfohlene Lagerzeit für Tiefkühlkost im Gefrierschrank. Diese Zeiten variieren je nach Art des Lebensmittels. Lebensmittel, die Sie einfrieren, können 1 bis 12 Monate gelagert werden (mindestens bei -18 ° C).

Lebensmittel	Lagerzeit
Speck, Eintöpfe, Milch	1 Monat
Brot, Eiscreme, Würstchen, Pasteten, gegarte Schalentiere, fetthaltiger Fisch	2 Monate
Magerer Fisch, Schalentiere, Pizza, Scones und Muffins	3 Monate
Schinken, Kuchen, Kekse, Rindfleisch und Lammkoteletts, Geflügelstücke	4 Monate
Butter, Gemüse (blanchiert), ganze Eier und Eigelb, Flusskrebse (gekocht), Hackfleisch (roh), Schweinefleisch (roh)	6 Monate
Obst (getrocknet oder in Sirup), Eiweiß, Rindfleisch (roh), ganzes Huhn, Lamm (roh), Obstkuchen	12 Monate

Wenn Sie frische Lebensmittel mit dem Mindesthaltbarkeitsdatum / Mindesthaltbarkeitsdatum / Mindesthaltbarkeitsdatum einfrieren, müssen Sie sie vor Ablauf dieses Datums einfrieren.

Überprüfen Sie, ob das Lebensmittel noch nicht gefroren ist. Dies liegt daran, dass tief aufgetaute Tiefkühlkost nicht wieder eingefroren werden sollte.

Nach dem Auftauen sollte das Essen schnell gegessen werden.

- So verhindern Sie das Verderben von Lebensmitteln durch Keimübertragung: Lagern Sie unverpackte tierische und pflanzliche Produkte getrennt in Schubladen. Dies gilt auch für verschiedene Fleischsorten.
- Wenn Lebensmittel aus Platzgründen zusammengehalten werden müssen: wickeln Sie sie ein.
- Lagern Sie Obst und Gemüse niemals mit Fleisch oder Fisch auf einem Balkon.

<b>Lebensmittel</b>	<b>Lagerdauer</b>
Butter	90 tages
Hartkäse hält	110 tages
Milch	7 tages
Wurst, Aufschnitt	9 tages
Fleisch	7 tages

## Kältemittel



Achtung; Brandgefahr/  
brennbare Materialien

### **Achtung; Brandgefahr/ brennbare Materialien**

**WARNUNG:** Bei der Positionierung Stellen Sie sicher, dass das Netzkabel nicht eingeklemmt oder beschädigt ist.

**WARNUNG:** Platzieren Sie nicht mehrere Steckdosen oder tragbare Netzteile auf der Rückseite des Geräts.

Das im Kreislauf enthaltene Kältemittelgas  
Das Gerät ist Isobutan (R 600a), ein  
umweltfreundliches, aber brennbares Gas.

Achten Sie beim Transport und bei der Installation des Geräts darauf, keinen Teil des Kühlkreislaufs zu beschädigen.

Verwenden Sie keine scharfen oder spitzen Werkzeuge  
Gerät auftauen.

Verwenden Sie kein elektrisches Gerät im Gerät.

Die LED-Lampe ist nicht austauschbar. Nur ein  
autorisierter Techniker kann die LED im Fehlerfall  
wechseln.

Anweisungen zum Installieren des Geräts finden Sie im  
Abschnitt „Installationsanweisungen“ unten im Handbuch.

Zur Wartung und Reinigung des Gerätes  
Siehe Abschnitt 'Wartung und Reinigung'

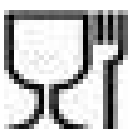

**Geeignet für Lebensmittel**



## **WICHTIGE NORMEN, WARNHINWEISE UND EMPFEHLUNGEN**

Dieses Produkt entspricht den aktuellen europäischen Sicherheitsstandards für elektrische Geräte. Es wurde langen Versuchen und sorgfältigen Tests unterzogen, um seine Sicherheit und Zuverlässigkeit zu bewerten.

Lesen Sie dieses Handbuch sorgfältig durch, bevor Sie das Gerät verwenden, damit Sie genau wissen, was zu tun ist und was nicht.

Eine unsachgemäße Verwendung des Geräts kann insbesondere für Kinder gefährlich sein.

Überprüfen Sie vor dem Anschließen des Geräts, ob die Daten auf dem Typenschild denen für Ihre Installation entsprechen.

Die Verpackungsmaterialien sind recycelbar, lassen Sie sie nicht in der Umwelt und bringen Sie sie zu einem spezialisierten Recyclingzentrum.

Die elektrische Sicherheit dieses Geräts ist nur gewährleistet, wenn es an eine elektrische Anlage angeschlossen ist, die mit einem geerdeten Stecker in gutem Zustand gemäß den geltenden Normen ausgestattet ist. Lassen Sie die Installation im Zweifelsfall sorgfältig von einem qualifizierten Techniker überprüfen (Gesetz 46/90).

Die Verwendung dieses Geräts erfordert, wie bei jedem elektrischen Gerät, die Einhaltung bestimmter grundlegender Regeln:

- Wenn das Netzkabel beschädigt ist, muss es vom Hersteller, seinem Kundendienst oder ähnlich qualifizierten Personen ausgetauscht werden, um Gefahren zu vermeiden.
- Berühren Sie das Gerät nicht mit nassen oder feuchten Händen oder Füßen.
- Ziehen Sie nicht am Netzkabel, um den Stecker aus der Steckdose zu ziehen.
- Lassen Sie das Gerät keinen Witterungseinflüssen ausgesetzt.
- Lassen Sie das Gerät nicht von Kindern ohne Aufsicht benutzen.
- Ziehen Sie den Stecker nicht mit nassen Händen heraus oder stecken Sie ihn in die Steckdose. Trennen Sie das Gerät vor der Durchführung von Reinigungs- oder Wartungsarbeiten von der Stromversorgung, indem Sie den Stecker ziehen oder den Hauptschalter der Anlage ausschalten. Die Steckdose muss nach der Installation des Geräts zugänglich bleiben.
- Schalten Sie das Gerät im Falle eines Ausfalls oder einer Fehlfunktion aus und beschädigen Sie es nicht.

## **GEBRAUCHSANWEISUNG**

### **IDENTIFIZIERUNG DES GERÄTS**

Auf jedem Gerät hinter der Gemüseschublade befindet sich ein Typenschild

### **EIGENSCHAFTEN**

Das wichtigste Merkmal dieses Geräts ist:

Automatisches Abtauen der Kühlzelle. Das Abtauwasser wird in einen Tank auf einem Kompressor geleitet, von wo aus es mit der während des Kühlprozesses erzeugten Wärme verdampft.

## **WARNUNG!**

Bei der Installation Ihres Kühlgeräts ist es wichtig, die Klimaklasse des Produkts zu berücksichtigen. Um herauszufinden, zu welcher Klimaklasse Ihr Kühlschrank gehört, überprüfen Sie bitte das unten abgebildete Typenschild: Das Kühlgerät funktioniert je nach Klimaklasse innerhalb des in der Tabelle angegebenen Umgebungstemperaturbereichs ordnungsgemäß.

Klasse	Symbol	Durchschnittliche Umgebungstemperatur ° C.
gemäßigt vergrößert	SN	von + 10 bis + 32
gemäßigt	N	von + 16 bis + 32
subtropisch	ST	von + 16 bis + 38
Tropisch	T	von + 16 bis + 43

## **ELEKTRISCHE VERBINDUNG**

Überprüfen Sie, ob die Spannungswerte des Stromnetzes den Angaben auf dem Typenschild hinter der Gemüseschublade des Kühlschranks entsprechen.

Wenn die Steckdose nicht mit einer geerdeten Steckdose ausgestattet ist oder der Stecker nicht für Ihr Netzwerk geeignet ist, empfehlen wir Ihnen, sich an einen spezialisierten Elektriker zu wenden. Verwenden Sie keine Adapter oder Wasserhähne, um Überhitzung und Verbrennung zu vermeiden. Wenn das Gerät nicht mit einer Steckdose ausgestattet ist, muss es über einen Schalter mit dem Netzwerk verbunden werden, der direkt an die Stromversorgungsklemmen angeschlossen wird. Dieser Schalter muss eine einpolige Trennung des Geräts mit einem Abstand der Kontakte von mindestens 3 mm gewährleisten.

## **TECHNISCHE UNTERSTÜTZUNG**

Wenn der Kühlschrank nicht in Betrieb ist, überprüfen Sie vor dem Anruf beim Kundendienst, ob der Netzstecker richtig in die Steckdose eingesteckt ist und der Thermostat nicht in Position "0" steht. Wenn der Kühlschrank Geräusche macht, überprüfen Sie die Nivellierung und stellen Sie sicher, dass sich kein Gegenstand in Kontakt mit der Rückwand befindet. Wenn der Kühlschrank nicht ausreichend funktioniert, prüfen Sie, ob der Innenraum nicht voll ist, ob sich die Tür schließt und ob der Kondensator nicht mit Staub gefüllt ist.

Sollte sich im unteren Teil des Kühlschranks (Gemüseschublade und herausnehmbarer Deckel) Wasser befinden, prüfen Sie, ob das Loch, durch das das Abtauwasser fließen kann, nicht blockiert ist.

Die Installation liegt in der Verantwortung des Käufers. Unser Unternehmen haftet nicht für Schäden aufgrund unsachgemäßer Installation und lehnt jede Verantwortung für den Fall ab, dass der Erdungsanschluss nicht den geltenden nationalen Normen entspricht.

Am Ende der Lebensdauer des Geräts mit Kältemittelgas R 600a (Isobutan) und brennbarem Gas im Isolierschaum muss das Gerät vor seiner Entsorgung in einem sicheren Zustand aufgestellt werden. Informationen zu diesem Vorgang erhalten Sie von Ihrem vertrauenswürdigen Händler oder der zuständigen örtlichen Behörde.

**VORSICHT: Den Kältemittelkreislauf nicht beschädigen.**

## TEILE UND EIGENSCHAFTEN

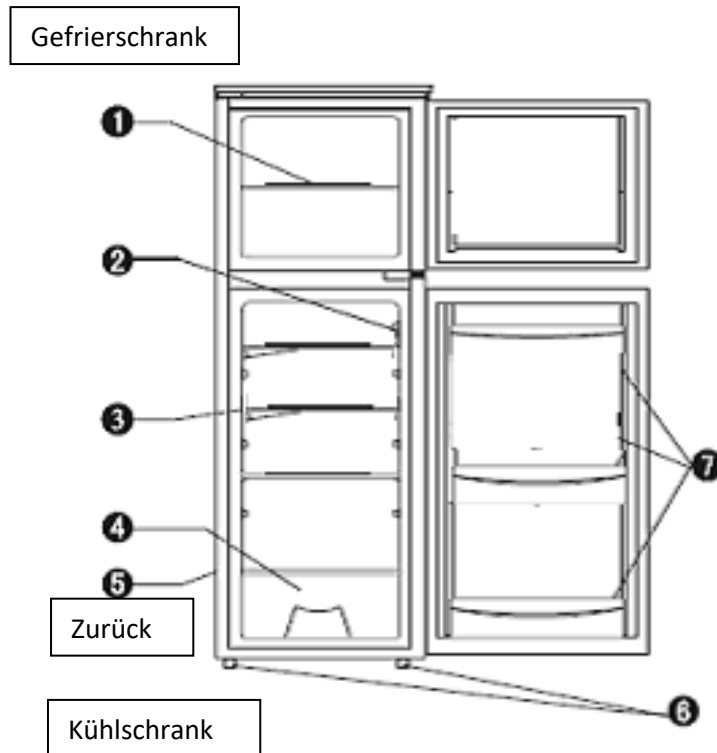

1. Gefrierfach
2. Thermostat
3. Kühlschrankregal
4. Gemüseschublade
5. Außenwand des Kühlschranks
6. Verstellbare Füße
7. Türregale

Die Zeichnung und die Anzahl der Regale sind nur Richtwerte. Nicht vertragliche Dokumente, die Änderungen unterliegen können

### Installationsanleitung

1. Stellen Sie sicher, dass das Gerät während des Transports aufrecht bleibt. Kippen Sie das Gerät beim Bewegen nicht mehr als 45 Grad. Üben Sie keinen Druck auf den Kondensator, die Tür und den Griff aus, um Verformungen oder Funktionsstörungen des Kühlschranks zu vermeiden.

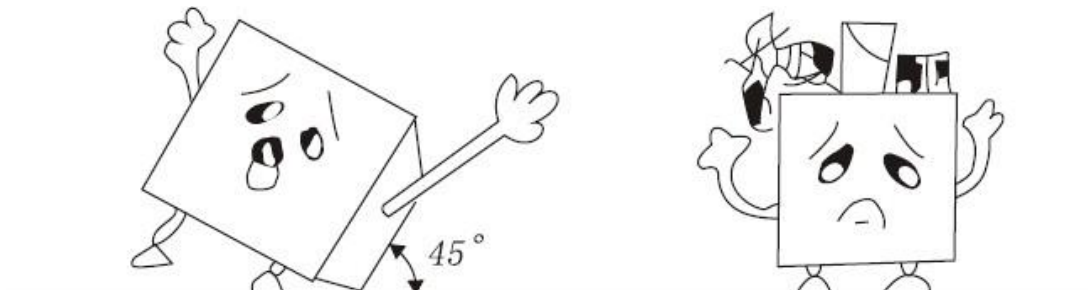

2. Stellen Sie sicher, dass um den Kühlschrank herum genügend Platz ist, damit er gut funktioniert. Lassen Sie an der Rückseite und an den Seiten des Geräts ein Dutzend cm freien Raum, damit die Luft zirkulieren kann, um den Kompressor zu kühlen. Lassen Sie auch etwa dreißig Zentimeter darüber.

3. Stellen Sie das Gerät vor direkter Sonneneinstrahlung und Wärmequellen (Öfen, Heizung, Heizkörper usw.). Direkte Sonneneinstrahlung kann die Acrylbeschichtung beschädigen und Wärmequellen können den Stromverbrauch erhöhen. Extrem kalte Umgebungstemperaturen können ebenfalls zu Fehlfunktionen führen. Vermeiden Sie Putten das Gerät an feuchten Orten. Wenn die Luft zu feucht ist, ist der Verdampfer schnell frostig.

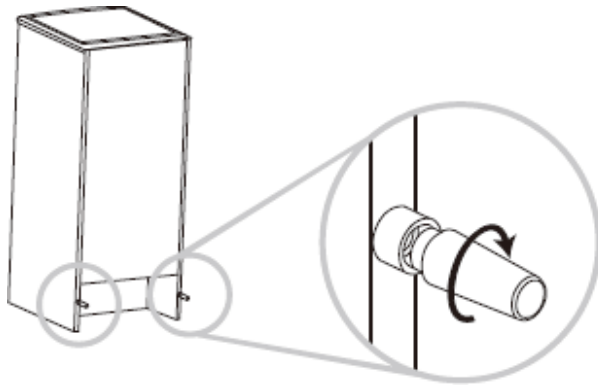
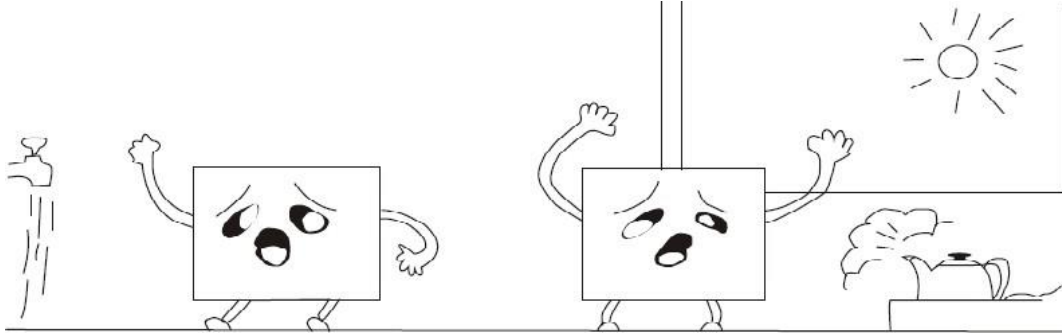

Stellen Sie das Gerät mit einem freien Abstand von höchstens 50-75 mm an eine Wand

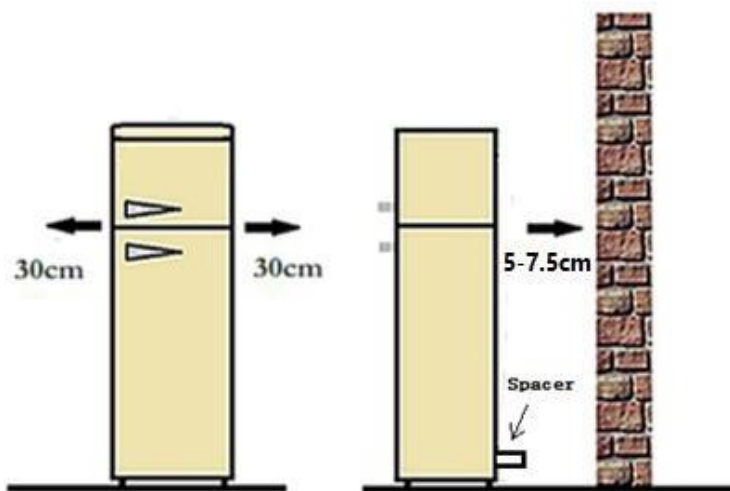

### Für Kühlgeräte mit Klimaklasse:

- Extended Temperature (SN): Dieses Kühlgerät ist für den Einsatz bei Umgebungstemperaturen zwischen 10 ° C und 32 ° C vorgesehen.

- gemäßigt (N): Dieses Kühlgerät ist für den Einsatz bei Umgebungstemperaturen zwischen 16 ° C und 32 ° C vorgesehen.

- subtropisch (ST): Dieses Kühlgerät ist für den Einsatz bei Umgebungstemperaturen zwischen 16 ° C und 38 ° C vorgesehen.

- tropisch (T): Dieses Kühlgerät ist für den Einsatz bei Umgebungstemperaturen zwischen 16 ° C und 43 ° C vorgesehen.

### Bedeutung der Kennzeichnung \* von Gefriergeräten

1- (\*), 2- (\*\*), 3-Sterne-Gefrierschränke (\*\*\*) sind nicht zum Einfrieren frischer Lebensmittel geeignet.

2-Sterne- (\*\*) und 3-Sterne- (\*\*\*) Gefrierschränke eignen sich zur Aufbewahrung von gefrorenem (vorgefrorenem) Essen und Eis oder zur Herstellung von Eis und Eiswürfeln.

FÄCHER	STERNE (*)	ZIELTEMPERATUR FÜR DIE LAGERUNG	GEEIGNETE LEBENSMITTEL
TIEFKÜHLGERÄT	(***)*	≤ -18 °C	<ul style="list-style-type: none"> <li>➤ Geeignet für Meeresfrüchte (Fisch, Garnelen, Schalentiere), Süßwasser und Fleischprodukte</li> <li>➤ Empfohlene Lagerdauer: <b>3 Monate</b></li> <li> ⓘ <b>Geeignet</b> zum Einfrieren <b>frischer</b> Lebensmittel</li> </ul>
GEFRIERSCHRANK K/-FACH	***	≤ -18 °C	<ul style="list-style-type: none"> <li>➤ Geeignet für Meeresfrüchte (Fisch, Garnelen, Schalentiere), Süßwasser und Fleischprodukte</li> <li>➤ Empfohlene Lagerdauer: <b>3 Monate</b></li> <li> ⓘ <b>Nicht geeignet</b> zum Einfrieren <b>frischer</b> Lebensmittel</li> </ul>
GEFRIERSCHRANK K/-FACH	**	≤ -12 °C	<ul style="list-style-type: none"> <li>➤ Geeignet für Meeresfrüchte (Fisch, Garnelen, Schalentiere), Süßwasser und Fleischprodukte</li> <li>➤ Empfohlene Lagerdauer: <b>2 Monate</b></li> <li> ⓘ <b>Nicht geeignet</b> zum Einfrieren <b>frischer</b> Lebensmittel</li> </ul>
GEFRIERSCHRANK K/-FACH	*	≤ -6 °C	<ul style="list-style-type: none"> <li>➤ Geeignet für Meeresfrüchte (Fisch, Garnelen, Schalentiere), Süßwasser und Fleischprodukte</li> <li>➤ Empfohlene Lagerdauer: <b>1 Monat</b></li> <li> ⓘ <b>Nicht geeignet</b> zum Einfrieren <b>frischer</b> Lebensmittel</li> </ul>

0\* - FACH

-

-6 °C - 0 °C

➤ Geeignet für frische Fleischprodukte (Schwein, Rind, Huhn usw.) und verarbeitete Lebensmittel, die am selben Tag oder innerhalb der nächsten drei Tage nach Einlagerung (max.) verzehrt oder zubereitet werden.

**i** **Nicht geeignet** zum Einfrieren von Lebensmitteln oder zum Lagern tiefgekühlter Lebensmittel.



Dieses Produkt entspricht den Anforderungen der Richtlinien 2014/35 / EU (Aufhebung der Richtlinie 73/23 / EWG, geändert durch die Richtlinie 93/68 / EWG) und 2014/30 / EU (Aufhebung der Richtlinie 89/336 / EWG).

### **Lesen Sie alle Anweisungen, bevor Sie das Gerät verwenden**

- Bevor Sie Ihr Gerät wegwerfen: Entfernen Sie die Tür, lassen Sie die Regale an Ort und Stelle, damit Kinder nicht einfach drinnen spielen.
- Lassen Sie Kinder niemals mit dem Gerät arbeiten oder spielen.
- Reinigen Sie Teile des Geräts niemals mit brennbaren Flüssigkeiten. Die Dämpfe stellen eine Brandgefahr dar oder können Explosionen verursachen.
- Lagern oder verwenden Sie kein Benzin oder andere brennbare Gase oder Flüssigkeiten in der Nähe dieses Geräts. Dämpfe können Feuer oder Explosionen verursachen.
- Installieren Sie dieses Gerät nicht an Orten mit extremen klimatischen Bedingungen wie unzureichender Belüftung, Temperaturen unter 10 ° C oder über 30 ° C.

### **Kühlzone**

Hier müssen Sie Lebensmittel aufbewahren, die länger gelagert werden können, wenn Sie sie frisch halten. Milch, Joghurt, Fruchtsaft, Hartkäse, zB Cheddar. Flaschen und andere offene Gläser mit Salatsaucen, Saucen und Marmeladen. Fette, zB Butter, Margarine, fettarme Aufstriche, frittierte Lebensmittel und Speck. Eier.

### **Kälteste Zone: 1 ° C bis 5 ° C.**

Hier werden die Lebensmittel aufbewahrt, die kalt sein müssen, um sicher gelagert zu werden. Es ist allgemeiner jedes frische Produkt, für das das Verfallsdatum (DLC) mit einer Lagertemperatur von weniger als oder gleich + 4 ° C verbunden ist.

- Rohe und ungekochte Lebensmittel sollten immer verpackt werden.
- Gekühlte vorgekochte Lebensmittel, z. B. verzehrfertige Lebensmittel, Fleischpasteten, Weichkäse.
- Vorgekochtes Fleisch, zum Beispiel Schinken.
- Zubereitete Salate (einschließlich gemischter, gehackter, vorgewaschener, abgepackter grüner Salate, Reis, Kartoffelsalat usw.).
- Desserts, zum Beispiel Frischkäse, hausgemachtes Essen und Reste oder Frischkuchen.

### **Salattablett**

Dies ist der feuchteste Teil des Kühlschranks.

Gemüse, Obst, frische Salatstücke, z. B. ganzer ungewaschener Salat, ganze Tomaten, Radieschen usw. Wir empfehlen, alle im Salatbehälter aufbewahrten Produkte zu verpacken.

### **HINWEIS :**

VERPACKEN UND LAGERN SIE ROHFLEISCH, HÜHNCHEN UND FISCH IMMER AUF DEM NIEDRIGSTEN REGAL UNTEN IM KÜHLSCHRANK. Auf diese Weise werden sie keine anderen Lebensmittel ablassen oder berühren. LAGERN SIE KEIN GAS ODER ENTZÜNDLICHE FLÜSSIGKEIT

### **Gefrierschrank**

#### **Gefrierfach**

- Lagern Sie Lebensmittel in kleinen Portionen.

#### **Hinweis: Lebensmittelverpackung**

Verpacken Sie Lebensmittel in Portionen, die Ihren Bedürfnissen entsprechen.

Portionen Obst und Gemüse sollten 1 kg nicht überschreiten, Fleischportionen können 2,5 kg erreichen.

Kleine Portionen gefrieren schneller und tragen dazu bei, die Lebensmittelqualität beim Auftauen und bei der Zubereitung von Mahlzeiten besser zu erhalten.

Es ist wichtig, Lebensmittel vor dem Einlegen in luftdichte Beutel oder Behälter zu verpacken.

Einfrieren, um zu verhindern, dass sie ihren Geschmack verlieren oder dehydrieren.

Wickeln Sie die Lebensmittel ein, lassen Sie die Luft aus und verschließen Sie den Beutel oder Behälter fest.

#### **Geeignete Verpackung:**

Plastiktüten, Stretchfolie, Aluminiumfolie und Gefrierschalen. Sie können diese Verpackungen erhalten Sie bei Ihren üblichen Händlern.

#### **Unangemessene Verpackung:**

Geschenkpapier, Pergament oder Zellophan, Müllsäcke oder bereits verwendete Säcke.

#### **Geeignete Dichtungsvorrichtungen:**

Gummibänder, Plastikklammern, Schnüre, Kabelbinder für Gefrierbeutel oder ähnliches Gerät. Kunststofffolien und -beutel können mit einem speziellen Bügeleisen oder einer speziellen Presse versiegelt werden.

**Bringen Sie vor dem Einlegen der Verpackung in den Gefrierschrank ein Etikett mit der Beschreibung des Inhalts und dem Datum des Einfrierens an.**

### Vorsichtsmaßnahmen:

1. Schließen Sie das Gerät an eine exklusive Steckdose an, die ordnungsgemäß installiert und geerdet ist. Schneiden oder entfernen Sie niemals (aus irgendeinem Grund) das dritte Kabel (Masse) des Netzkabels. Bei Fragen zur Stromversorgung oder Erdung wenden Sie sich bitte an einen zugelassenen Elektriker oder an ein Zentrum, das zur Bearbeitung dieser Art von Produkten berechtigt ist.

Warnung: Bei unsachgemäßer Verwendung des geerdeten Steckers besteht die Gefahr eines Stromschlags.

2. Die Installationsbuchse muss immer einen Erdungsanschluss haben. Wenn die Stromversorgung nicht mit Erde verbunden ist; Sie müssen das Gerät nicht anschließen

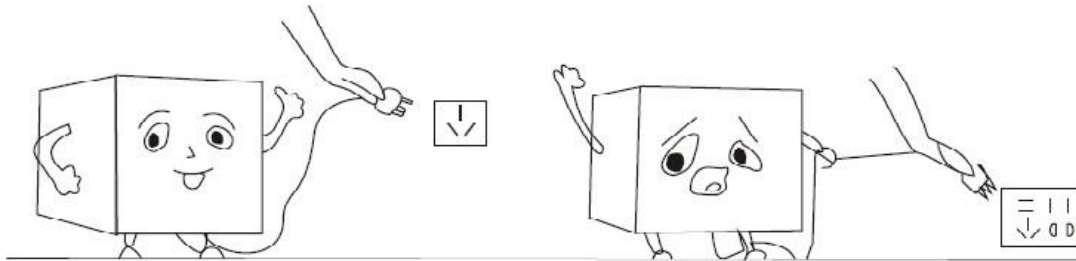

3. Werfen Sie kein Wasser auf den Kühlschrank. Dies kann zu Geräteausfällen oder Stromschlaggefahr führen.
4. Lagern oder verwenden Sie kein Benzin oder andere brennbare Gase oder Flüssigkeiten in der Nähe dieses Geräts. Dämpfe können Feuer oder Explosionen verursachen.

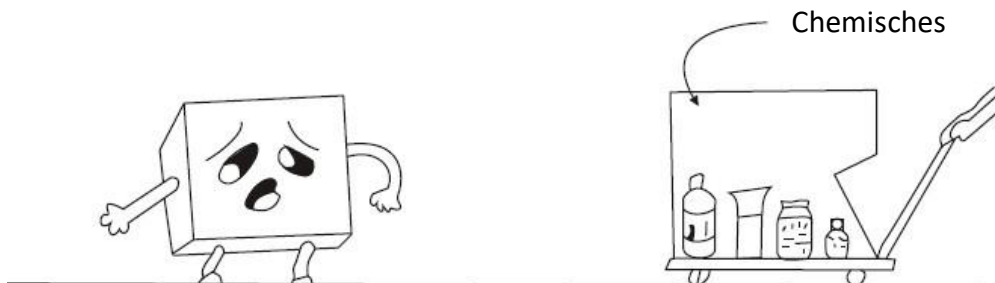

### Verwenden:

1. Lassen Sie das Gerät etwa zwei Stunden stehen, bevor Sie es an den Strom anschließen. Dies verringert das Risiko einer Fehlfunktion des Kühlsystems aufgrund der Handhabung während des Transports. Lassen Sie Ihr Produkt etwa 2/3 Stunden vor dem Hinzufügen von Lebensmitteln laufen  
VORSICHT: Um eine Gefahr durch Instabilität des Geräts zu vermeiden, muss es gemäß den Anweisungen im Installationshandbuch installiert und gesichert werden.
2. Verwendung des Thermostats:  
Drehen Sie den Thermostatkopf von rechts nach links, um die Temperatur im Kühlschrank zu regulieren. Der Thermostat kann auf eine beliebige Position von „0“ (aus) bis „7“ (am kältesten) eingestellt werden.  
Für den normalen Gebrauch wählen Sie bitte die Position "3-4".
3. Geben Sie nicht zu viel Essen in das Gerät. Öffnen Sie die Tür nicht zu oft  
Halten Sie die Innentemperatur aufrecht und sparen Sie Strom.



Wenn die Einstellung 0 ist, wird das Gerät ausgeschaltet. Wenn die Einstellung maximal ist, stoppt der Kompressor nicht, die Innentemperatur kann  $-4\text{ }^{\circ}\text{C} \sim 6\text{ }^{\circ}\text{C}$  betragen.

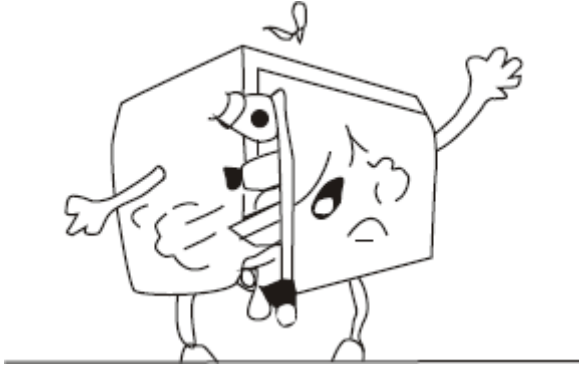

### **Auftauen:**

Damit das Gerät ordnungsgemäß funktioniert, muss es ausgeführt werden  
Abtauen bei

mindestens einmal im Jahr oder wenn die Eisdecke größer als 10 mm ist.

Von Zeit zu Zeit können Sie die Eisschicht, die sich gebildet hat, mit einem Raker oder einem anderen Kunststoffinstrument entfernen.

**NIEMALS EIN METALLINSTRUMENT ODER EIN ELEKTRISCHES GERÄT ZUM ENTFERNEN VERWENDEN.**

### **Warnungen:**

- Verwenden Sie zum Auftauen niemals einen scharfen oder metallischen Gegenstand, um das Eis zu entfernen

auf der Verdampferoberfläche, um den Verdampfer nicht zu beschädigen.

- Schließen Sie die Stromversorgung nach mehr als 15 Minuten wieder an.

### **Auftauen:**

Wählen Sie zum Abtauen des Geräts einen Zeitraum aus, in dem Ihr Gerät nicht überladen ist.

Entfernen Sie alle Lebensmittel, stellen Sie sie in einen anderen Kühlschrank oder an einen sehr kühlen Ort. Stellen Sie den Thermostat auf Aus (0), ziehen Sie den Netzstecker aus der Steckdose und öffnen Sie die Tür. Sobald der Frost geschmolzen ist, entfernen Sie das Wasser und trocknen Sie das Innere des Kühlschranks.

Warten Sie 15 Minuten und schließen Sie das Gerät wieder an. Sie können dann den Kühlschrank von neu starten

Drehen Sie den Thermostat auf die gewünschte Einstellung.

## **PFLEGE UND WARTUNG**

### **1. Reinigung Ihres Kühlschranks:**

- Trennen Sie das Gerät ab

- Waschen Sie das Innere mit heißem Wasser und einer Backpulverlösung. Fügen Sie dazu ungefähr hinzu 1 bis 2 Esslöffel Backpulver auf einen Liter Wasser.

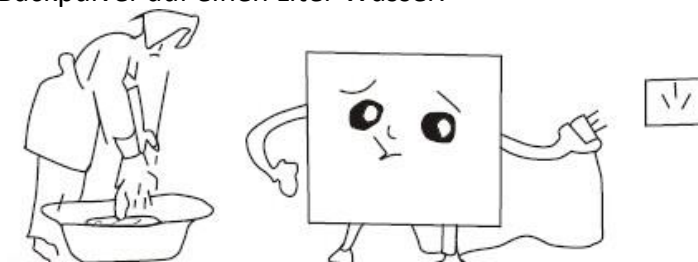

2. Waschen Sie Regale und Tablett mit einer milden Reinigungslösung. Das Äußere des Geräts sollte mit einem milden Reinigungsmittel und warmem Wasser gereinigt werden.

3. Verwenden Sie zum Reinigen des Kühlschranks niemals Säuren, Lösungsmittel, Benzin oder ähnliche Produkte, da diese den Lack oder die Kunststoffteile des Geräts beschädigen können.

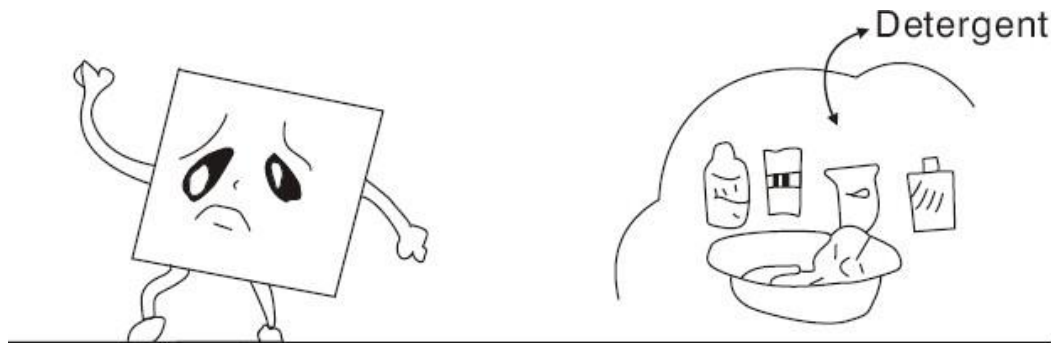

## FEHLERSUCHE

1. Der Kühlschrank funktioniert nicht, das Licht funktioniert nicht:
  - Das Gerät ist nicht angeschlossen
  - Der Schalter ist ausgeschaltet.
  
2. Der Kühlschrank ist nicht kalt genug:
  - Die Thermostattemperatur ist nicht richtig eingestellt.
  - Die Außenumgebung erfordert möglicherweise eine höhere Einstellung.
  - Die Tür wird zu oft geöffnet oder die Tür ist nicht vollständig geschlossen.
  - Die Türdichtung ist nicht fest genug.
  - Zwischen dem Gerät und den Wänden hinter und an den Seiten ist nicht genügend Platz.
  
3. Der Kühlschrank scheint zu laut zu sein:
  - Das Rascheln kann vom normalen Kältemittelstrom herrühren.
  - Am Ende jedes Zyklus hören Sie möglicherweise ein Gurgeln aufgrund des Kältemittelflusses durch Ihr Gerät.
  - Das Zusammenziehen und Ausdehnen der Innenwände kann Knistern und Knistern verursachen.
  - Das Gerät ist nicht eben.

### Anmerkungen:

Stellen Sie das Gerät nicht an feuchten Orten auf. Wenn die Luft zu feucht ist, ist der Verdampfer schnell frostig.

In Zeiten hoher relativer Luftfeuchtigkeit kann sich auf der Oberfläche des Kühlschranks Kondenswasser bilden. Es ist keine Fehlfunktion. Reinigen Sie die Oberfläche. Wenn der Kühlschrank nach all diesen Überprüfungen nicht richtig funktioniert, wenden Sie sich unverzüglich an den technischen Service.

Bewahren Sie die Rechnung oder den Kaufnachweis des Produkts auf, um die Garantie nutzen zu können. Bei Fragen während des Gebrauchs wenden Sie sich bitte an Ihr Geschäft.

## BESEITIGUNG



Dieses am Produkt angebrachte Logo bedeutet, dass es sich um ein Gerät handelt, dessen Abfallbehandlung im Rahmen der Richtlinie 2012/19 / EU vom 4. Januar 2012 über Elektro- und Elektronikaltgeräte (WEEE) fällt.

Das Vorhandensein gefährlicher Substanzen in elektrischen und elektronischen Geräten kann potenzielle Auswirkungen auf die Umwelt und die menschliche Gesundheit im Wiederaufbereitungszyklus dieses Produkts haben.

Daher darf dieses Gerät am Ende seiner Lebensdauer nicht mit unsortiertem Siedlungsabfall entsorgt werden.

Als Endverbraucher ist Ihre Rolle für den Kreislauf der Wiederverwendung, des Recyclings und anderer Formen der Rückgewinnung dieser elektrischen und elektronischen Geräte von entscheidender Bedeutung. Rückgabe- und Sammelsysteme werden Ihnen von lokalen Behörden (Abfallaufnahmestellen) und Händlern zur Verfügung gestellt.

Sie sind verpflichtet, die Ihnen zur Verfügung gestellten selektiven Sammelsysteme zu nutzen.

## KALTESTE ZONE IM KÜHLSCHRANK



Das nebenstehende Symbol zeigt die Position der kältesten Zone in Ihrem Kühlschrank an. Diese Zone wird unten durch das Glas der Gemüseschublade und oben durch das Symbol oder das Regal auf derselben Höhe begrenzt.

Achten Sie darauf, die Position dieses Regals nicht zu ändern, um die Temperaturen in dieser Zone zu gewährleisten. In Umluftkühlschränken (ausgestattet mit einem Ventilator oder No Frost-Modellen) wird das Symbol der kältesten Zone nicht angezeigt, da die Temperatur in ihnen homogen ist.

## INSTALLATION DER TEMPERATURANZEIGE

Damit Sie Ihren Kühlschrank richtig einstellen können, ist er mit einer Temperaturanzeige ausgestattet, mit der Sie die Durchschnittstemperatur in der kältesten Zone steuern können.

**VORSICHT:** Dieser Indikator ist nur für die Verwendung mit Ihrem Kühlschrank vorgesehen.

Achten Sie darauf, ihn nicht in einem anderen Kühlschrank (in der Tat ist die kälteste Zone nicht dieselbe) oder für andere Zwecke zu verwenden.

## PRÜFEN DER TEMPERATUR IN DER KALTESTEN ZONE

Dank der Temperaturanzeige können Sie regelmäßig überprüfen, ob die Temperatur im kältesten Bereich korrekt ist. In der Tat hängt die Temperatur im Kühlschrank von mehreren Faktoren ab, wie der Umgebungstemperatur des Raums, der Menge der gelagerten Lebensmittel, wie oft die Tür geöffnet wird. Berücksichtigen Sie diese Faktoren bei der Einstellung der das Gerät.

Wenn die Anzeige "OK" anzeigt, bedeutet dies, dass Ihr Thermostat korrekt eingestellt ist und die Innentemperatur korrekt ist.

Wenn die Farbe des Indikators weiß ist, bedeutet dies, dass die Temperatur zu hoch ist. In diesem Fall muss die Thermostateinstellung erhöht und 12 Stunden gewartet werden, um eine visuelle Überprüfung des Indikators durchzuführen.

Nach dem Laden oder Öffnen der Tür kann die Anzeige danach weiß werden ein paar Momente.



Richtige  
Einstellung

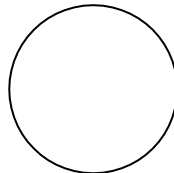

Temperatur zu hoch, einstellbarer  
Thermostat

### Tipps - Energieeinsparungen

Stellen Sie das Gerät in einem kühlen, trockenen und ausreichend belüfteten Raum auf.

Achten Sie darauf, das Gerät keinem direkten Sonnenlicht auszusetzen und stellen Sie es niemals in der Nähe von a auf direkte Wärmequelle (z. B. in der Nähe eines Heizkörpers).

Blockieren Sie niemals die Lüftungsöffnungen oder Gitter des Geräts. Lassen Sie die Lebensmittel abkühlen, bevor Sie sie in das Gerät stellen.

Legen Sie gefrorene Produkte in den Kühlschrank, um sie aufzutauen.

Die niedrige Temperatur von Tiefkühlprodukten hilft, die Lebensmittel im Kühlschrank abzukühlen.

Tauen Sie den Gefrierschrank auf, wenn sich Eis angesammelt hat. Eine dicke Eisschicht kann die Übertragung von Kälte auf die gefrorenen Produkte beeinträchtigen und somit den Energieverbrauch des Geräts erhöhen.

Lassen Sie die Gerätetüren beim Lagern oder nicht zu lange offen  
Entfernen Sie Lebensmittel aus dem Gerät.

Je weniger Eis sich im Gefrierschrank bildet, desto weniger Zeit lassen Sie die Tür offen.



## **DATENBLATT ZUR ENERGIEKENNZEICHNUNG: 2019/2016 / EU**

Das Produktinformationsblatt gemäß EU-Verordnung Nr. 2019/2016 Die Energiekennzeichnung von Kühlgeräten finden Sie unter der auf dem Energiekennzeichen angegebenen URL oder QR-Code

SCDD208VBL - URL: <https://eprel.ec.europa.eu/qr/360088>

SCDD208VCR - URL: <https://eprel.ec.europa.eu/qr/360125>

SCDD208VVA - URL: <https://eprel.ec.europa.eu/qr/360129>

SCDD208VR - URL: <https://eprel.ec.europa.eu/qr/360493>

SCDD208VB - URL: <https://eprel.ec.europa.eu/qr/360498>

SCDD208VP - URL: <https://eprel.ec.europa.eu/qr/360502>

SCDD208VACA - URL: <https://eprel.ec.europa.eu/qr/495570>

SCDD208VRIO - URL: <https://eprel.ec.europa.eu/qr/495572>

SCDD208VCAN - URL: <https://eprel.ec.europa.eu/qr/495575>

SCDD208VFLO - URL: <https://eprel.ec.europa.eu/qr/495579>

SCDD208VHAW - URL: <https://eprel.ec.europa.eu/qr/495582>

## **Beziehung zwischen dem Energielabel 1060/2010 / EU und dem neuen Energielabel 2019/2016 / EU**

Das aktuelle 1060/2010 / EU-Label verwendet das A + ++ / D-Labeling-System, das weniger effektiv ist. Die gemischte Skala des Etiketts mit vielen "+" ist nicht mehr transparent und die meisten Produkte gehören bereits heute zu den ersten 2 bis 3 Klassen. Daher hat die Europäische Union das Etikett nach Bedarf überarbeitet und optimiert. Benutzer. Das neue Energieetikett 2019/2016 / EU enthält nur die Energieklassen A bis G. Die Klassenstufen werden regelmäßig aktualisiert.

## **GARANTIE**

Die Garantie gilt nicht für Verschleißteile des Produkts sowie für Probleme oder Schäden, die entstehen aus:

- (1) Oberflächenverschlechterung aufgrund normaler Abnutzung des Produkts;
- (2) Mängel oder Verschlechterungen durch Kontakt des Produkts mit Flüssigkeiten und durch Korrosion durch Rost oder das Vorhandensein von Insekten;
- (3) unbefugte Vorfälle, Missbrauch, Änderung, Demontage oder Reparatur;
- (4) Bei unsachgemäßer Wartung nicht gemäß den Produkthanweisungen oder dem Anschluss an eine falsche Spannung verwenden.
- (5) jegliche Verwendung von Zubehör, das nicht vom Hersteller geliefert oder genehmigt wurde.

Die Garantie erlischt, wenn das Typenschild und / oder die Produktnummer entfernt werden.

### **Produktgarantie und Ersatzteile verfügbar**

Nutzung des Dienstes gemäß den Bestimmungen der Herstellergarantie für den Standort ist gratis. Die Mindestgarantiezeit (Herstellergarantie für private Verbraucher) im Europäischen Wirtschaftsraum beträgt 2 Jahre gemäß den für den Ort geltenden Garantiebedingungen. Die Garantiebedingungen berühren keine anderen Rechte oder Ansprüche, die Sie nach örtlichem Recht besitzen.

Detaillierte Informationen zur Garantiezeit und zu den Garantiebedingungen in den einzelnen Ländern erhalten Sie beim Kundendienst, Ihrem Händler oder bei uns

Originalersatzteile, die gemäß der entsprechenden Ökodesign-Richtlinie funktionsfähig sind, sind mindestens für einen Zeitraum beim Kundendienst erhältlich ab dem Datum, an dem Ihr Gerät im Europäischen Wirtschaftsraum in Verkehr gebracht wird.

Weitere technische Daten zum Reparaturagenten und zur Bestellung von Ersatzteilen finden Sie unter: <https://www.schneiderconsumer.com>

## **VEILIGHEIDSINSTRUCTIE**

Lees alle instructies voordat u het apparaat gebruikt.

Lees deze handleiding zorgvuldig door voordat u de machine gaat gebruiken, zodat u precies weet wat u wel en niet moet doen.

Onjuist gebruik van het apparaat kan gevaarlijk zijn, vooral voor kinderen.

Dit apparaat is bedoeld voor gebruik in huishoudelijke toepassingen.

Dit apparaat kan worden gebruikt door kinderen vanaf 8 jaar en door mensen met fysieke, sensorische of mentale capaciteiten weinig of geen ervaring of kennis hebben, als ze goed worden begeleid of als ze instructies hebben gekregen over het veilige gebruik van het apparaat en als de daarmee gepaard gaande risico's zijn onderkend. Kinderen mogen er niet mee spelen het apparaat. Reiniging en gebruikersonderhoud mogen niet zonder toezicht door kinderen worden uitgevoerd.

Kinderen moeten onder toezicht staan om te voorkomen dat ze met het apparaat spelen.

**VOORZICHTIGHEID:** Houd de ventilatieopeningen in de behuizing van het toestel of in de ingebouwde structuur vrij.

**VOORZICHTIGHEID:** Gebruik geen andere mechanische apparaten of andere middelen om het ontdooiproces te versnellen dan die aanbevolen door de fabrikant.

**VOORZICHTIGHEID:** Beschadig het koelcircuit niet.

**VOORZICHTIGHEID:** Gebruik geen elektrische apparaten in het voedselbewaarcompartiment, tenzij ze van het type zijn dat wordt aanbevolen door de fabrikant.

Als de voedingskabel beschadigd is, moet deze worden vervangen door de fabrikant, diens klantenservice of personen met gelijkaardige kwalificaties om elk gevaar te vermijden.

Bewaar geen explosieve stoffen zoals spuitbussen die ontvlambare drijfgassen bevatten in dit apparaat.



- Voordat u uw apparaat weggooit: verwijder de deur en laat de planken op hun plaats zodat kinderen er niet gemakkelijk in kunnen spelen.
- Laat kinderen nooit bedienen of spelen met het apparaat.
- Reinig nooit onderdelen van het apparaat met brandbare vloeistoffen. De dampen vormen een brandgevaar of kunnen explosies veroorzaken.
- Bewaar of gebruik geen benzine of andere brandbare gassen of vloeistoffen in of nabij dit apparaat. Dampen kunnen brand of explosies veroorzaken.
- Installeer dit apparaat niet op een plaats met extreme klimatologische omstandigheden zoals: onvoldoende ventilatie, temperaturen onder 16 ° C of boven 38 ° C

Dit product voldoet aan de huidige Europese veiligheidsnormen voor elektrische apparaten. Het is onderworpen aan lange proeven en nauwgezette tests om de veiligheid en betrouwbaarheid te beoordelen. Controleer voordat u het apparaat aansluit of de gegevens op het typeplaatje overeenkomen met die van uw installatie.

De verpakkingsmaterialen zijn recyclebaar, laat ze niet in het milieu achter, maar breng ze naar een gespecialiseerd centrum voor recycling. De elektrische veiligheid van dit apparaat is alleen gegarandeerd als het is aangesloten op een elektrische installatie die is uitgerust met een geaarde stekker in goede staat, in overeenstemming met de geldende normen. Laat bij twijfel de installatie zorgvuldig controleren door een gekwalificeerde technicus.

Het gebruik van dit apparaat, zoals dat van elk elektrisch apparaat, omvat het in acht nemen van bepaalde fundamentele regels:

- Raak het apparaat niet aan met uw handen of natte of vochtige voeten;
- Trek niet aan de voedingskabel om trek de stekker uit het stopcontact;
- Stel het apparaat niet bloot aan middelen atmosferisch;
  - Sta niet toe dat het apparaat wordt gebruikt door kinderen zonder toezicht;
  - Haal de stekker niet uit het stopcontact en steek de stekker niet in het stopcontact met natte handen;
- koppel het apparaat los van het elektriciteitsnet voordat u reinigings- of onderhoudswerkzaamheden uitvoert door de stekker uit het stopcontact te halen of door de hoofdschakelaar van de installatie uit te schakelen;

Het stopcontact moet daarna toegankelijk blijven apparaat installatie.

- In het geval van een storing of storing, schakel het apparaat uit en beschadig het niet.

Het stopcontact moet na installatie van het apparaat altijd toegankelijk blijven.

**WAARSCHUWING:** Bij positionering zorg ervoor dat het netsnoer niet bekneld of beschadigd raakt.

**WAARSCHUWING:** Plaats geen meervoudige stopcontacten of draagbare voedingen op de achterkant van het apparaat.

Kinderen van 3 tot 8 jaar mogen koelapparaten in- en uitladen.

Neem de volgende instructies in acht om besmetting van voedsel te voorkomen:

- Langdurig openen van de deur kan een aanzienlijke temperatuurstijging in de compartimenten van het apparaat veroorzaken.
- Reinig regelmatig oppervlakken die in contact kunnen komen met voedsel en toegankelijke afvoersystemen.

- Bewaar rauw vlees en vis in geschikte bakjes in de koelkast, zodat ze niet met elkaar in aanraking komen en niet druppen op ander voedsel.
- De tweesterrenvakken voor diepvriesproducten zijn geschikt om te bewaren diepvriesproducten, voor het bewaren of maken van ijs en voor het maken van ijsblokjes.
- De een-, twee- en driesterrenvakken zijn niet geschikt voor het invriezen van verse etenswaren.
- Als het koeltoestel lange tijd leeg staat, schakel het dan uit, ontdooi, reinig, droog en laat de deur open staan om schimmelgroei in het apparaat te voorkomen.

Plaats het apparaat tegen een muur waarvan de vrije afstand niet groter is dan 75 mm en groter is dan 50 mm.

Dit koelapparaat is niet bedoeld om als inbouwapparaat te worden gebruikt.

Aanbevolen bewaartijd voor diepvriesproducten in de vriezer. Deze tijden variëren afhankelijk van het soort voedsel. Levensmiddelen die u invriest, zijn 1 tot 12 maanden houdbaar (minimaal -18 ° C).

<b>Levensmiddel</b>	<b>Bewaarduur</b>
Spek, ovenschotels, melk	1 maand
Brood, ijsjes, worstjes, pasteitjes, bereide schelpdieren, vette vis	2 maanden
Niet-vette vis, schelpdieren, pizza, gebakjes en muffins	3 maanden
Ham, cake, koekjes, rund- en lamskoteletten, stukken gevogelte	4 maanden
Boter, groenten (geblancheerd), hele eieren en eigeel, gekookte rivierkreeften, gehakt vlees (ruw), varkensvlees (ruw)	6 maanden
Fruit (gedroogd of in sap), eiwit, rundvlees (ruw), hele kip, lam (ruw), fruitcake	12 maanden

Als u vers voedsel met een houdbaarheidsdatum / houdbaarheidsdatum invriest, moet u dit vóór het verstrijken van die datum invriezen.

Controleer of het voedsel niet al is ingevroren. Dit komt omdat ingevroren voedsel dat volledig is ontdooid, niet opnieuw mag worden ingevroren.

Eenmaal ontdooid, moet voedsel snel worden gegeten.

- Ter voorkoming van voedselbederf door overdracht van ziektekiemen: Bewaar onverpakte dierlijke en plantaardige producten apart in lades. Dit geldt ook voor verschillende soorten vlees.
- Als voedsel bij gebrek aan ruimte bij elkaar moet worden gehouden: verpak het.
- Bewaar fruit en groenten nooit op een balkon met vlees of vis.

Voedsel	Opslagtijd
Boter	90 dagen
Harde kaas	110 dagen
Melk	7 dagen
Worst, koud vlees	9 dagen
Vlees	7 dagen

## Koelmiddel



Gevaar; brandgevaar/  
brandbare materialen

**Gevaar; brandgevaar/  
brandbare materialen**

**WAARSCHUWING:** Bij positionering zorg ervoor dat het netsnoer niet bekneld of beschadigd raakt.

**WAARSCHUWING:** Plaats geen meervoudige stopcontacten of draagbare voedingen op de achterkant van het apparaat.

Het koelgas dat zich in het circuit hiervan bevindt  
Het apparaat is isobutaan (R 600a), een weinig  
vervuilend maar brandbaar gas.

Let er bij het transporteren en installeren van het  
apparaat op dat u geen enkel onderdeel van het  
koelcircuit beschadigt.

Gebruik hiervoor geen scherp of puntig gereedschap  
ontdooi het apparaat.

Gebruik geen elektrisch apparaat in het apparaat.

De LED-lamp is niet vervangbaar. Alleen een  
geautoriseerde technicus kan de LED vervangen  
in geval van storing.

Voor instructies voor het installeren van het  
apparaat, zie de paragraaf “Installatie-instructies”  
hieronder in de handleiding.

Voor onderhoud en reiniging van het apparaat,  
raadpleeg de paragraaf 'Onderhoud en reiniging'

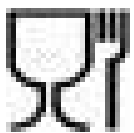

Geschikt voor eten

## **BELANGRIJKE NORMEN, WAARSCHUWINGEN EN AANBEVELINGEN**

Dit product voldoet aan de huidige Europese veiligheidsnormen voor elektrische apparaten. Het is onderworpen aan lange proeven en nauwgezette tests om de veiligheid en betrouwbaarheid te beoordelen.

Lees deze handleiding zorgvuldig door voordat u de machine gaat gebruiken, zodat u precies weet wat u wel en niet moet doen.

Onjuist gebruik van het apparaat kan gevaarlijk zijn, vooral voor kinderen.

Controleer voordat u het apparaat aansluit of de gegevens op het typeplaatje overeenkomen met die van uw installatie.

De verpakkingsmaterialen zijn recyclebaar, laat ze niet in het milieu achter, maar breng ze naar een gespecialiseerd centrum voor recycling.

De elektrische veiligheid van dit apparaat is alleen gegarandeerd als het is aangesloten op een elektrische installatie die is uitgerust met een geaarde stekker in goede staat, in overeenstemming met de geldende normen. Laat in geval van twijfel de installatie zorgvuldig controleren door een gekwalificeerde technicus (wet 46/90).

Het gebruik van dit apparaat, zoals dat van elk elektrisch apparaat, omvat het in acht nemen van bepaalde fundamentele regels:

- Als de voedingskabel beschadigd is, moet deze worden vervangen door de fabrikant, diens klantenservice of gelijkwaardig gekwalificeerde personen om elk gevaar te vermijden.
- Raak het apparaat niet aan met natte of vochtige handen of voeten;
- trek niet aan het snoer om de stekker uit het stopcontact te halen;
- stel het apparaat niet bloot aan weersinvloeden;
- laat het apparaat niet zonder toezicht door kinderen gebruiken;
- trek de stekker niet uit of steek de stekker niet in het stopcontact met natte handen; koppel het apparaat los van het elektriciteitsnet voordat u reinigings- of onderhoudswerkzaamheden uitvoert door de stekker uit het stopcontact te halen of door de hoofdschakelaar van de installatie uit te schakelen; Het stopcontact moet toegankelijk blijven na installatie van het apparaat.
- schakel in geval van storing of storing het apparaat uit en beschadig het niet.

## **GEBRUIKSAANWIJZING**

### **APPARAAT IDENTIFICATIE**

Op elk apparaat zit een naamplaatje achter de groentelade

### **KENMERKEN**

Het belangrijkste kenmerk van dit apparaat is:

Automatische ontdooiing van de koelcel. Het dooiwater wordt naar een tank op een compressor geleid, van waaruit het verdampt met de warmte die tijdens het koelproces wordt gegenereerd.



## **WAARSCHUWING!**

Bij het installeren van uw koelapparaat is het belangrijk om rekening te houden met de klimaatklasse van het product. Om te weten tot welke klimaatklasse uw koelkast behoort, raadpleegt u het typeplaatje zoals hieronder weergegeven: Het koelapparaat werkt correct binnen het omgevingstemperatuurbereik dat in de tabel wordt weergegeven, afhankelijk van de klimaatklasse.

Klasse	Symbool	Gemiddelde omgevingstemperatuur ° C
gematigd vergroot	SN	van + 10 tot + 32
gematigd	N	van + 16 tot + 32
subtropisch	ST	van + 16 tot + 38
Tropisch	T	van + 16 tot + 43

## **ELEKTRISCHE VERBINDING**

Controleer of de spanningswaarden van het elektriciteitsnet de waarden kunnen weerstaan die zijn aangegeven op het naamplaatje achter de groentelade van de koelkast.

Als het stopcontact niet is voorzien van een geaard stopcontact of als de stekker niet geschikt is voor uw netwerk, raden we u aan contact op te nemen met een gespecialiseerde elektricien.

Gebruik geen adapters of kranen om oververhitting en verbranding te voorkomen.

Als het apparaat niet is uitgerust met een stopcontact, moet het op het netwerk worden aangesloten door middel van een schakelaar die rechtstreeks op de voedingsklemmen wordt aangesloten. Deze schakelaar moet een eenpolige ontkoppeling van het apparaat garanderen met een scheiding van de contacten van niet minder dan 3 mm.

## **TECHNISCHE ASSISTENTIE**

Controleer, voordat u de Klantenservice belt, of de koelkast niet in gebruik is, of de stekker correct in het stopcontact zit en of de thermostaat niet in stand "0" staat; als de koelkast geluid maakt, controleer dan de waterpasstelling en controleer of er geen voorwerp in contact komt met de achterwand; Als de koelkast niet voldoende presteert, controleer dan of de binnenkant niet vol is, of de deur sluit en of de condensor niet vol stof zit.

Als er zich water in het onderste deel van de koelkast bevindt (groentelade en uittrekbare bovenkant), controleer dan of de opening waardoor het dooiwater kan stromen niet verstopt is.

De installatie is de verantwoordelijkheid van de koper. Ons bedrijf is niet verantwoordelijk voor schade als gevolg van onjuiste installatie en wijst alle verantwoordelijkheid af in het geval dat de aardverbinding niet voldoet aan de geldende nationale normen.

Aan het einde van de functionele levensduur van het apparaat met koelgas R 600a (isobutaan) en ontvlambaar gas in het isolatieschuim, moet het apparaat in een veilige staat worden geplaatst voordat het wordt afgevoerd. Neem voor informatie over deze handeling contact op met uw vertrouwde dealer of de plaatselijke instantie die de leiding heeft.

**LET OP: Beschadig het koelcircuit niet.**

## ONDERDELEN EN KENMERKEN

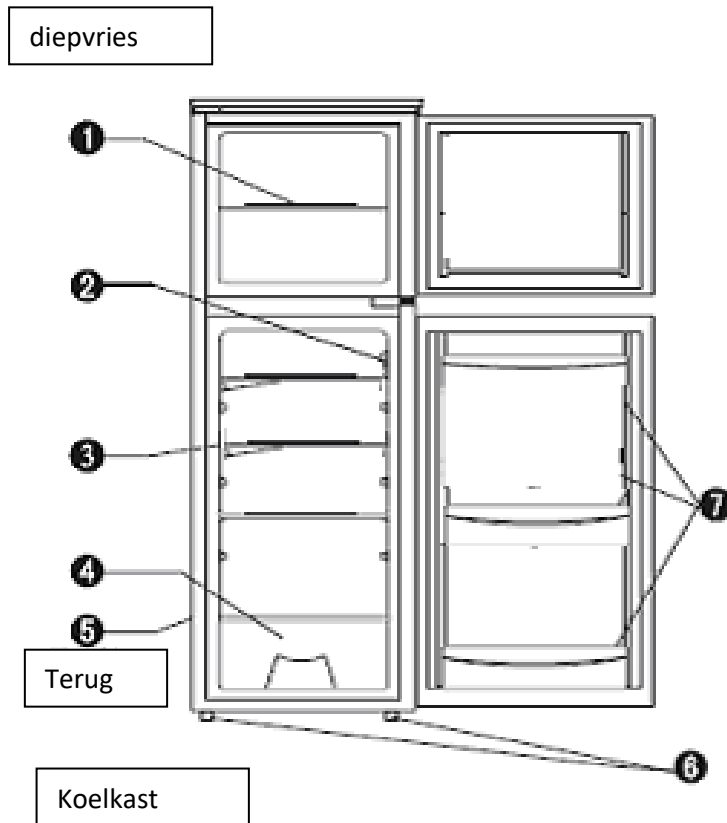

1. Diepvriesrek
2. Thermostaat
3. Koelkastrek
4. Groentelade
5. Buitenwand van de koelkast
6. Verstelbare poten
7. Deurvakken

De tekening, het aantal planken is slechts indicatief. Niet-contractueel document dat onderhevig kan zijn aan wijzigingen

### Installatie instructies

1. Zorg ervoor dat het apparaat tijdens transport rechtop blijft staan. Kantel het apparaat tijdens het verplaatsen niet meer dan 45 graden. Oefen geen druk uit op de condensor, de deur en de handgreep om vervormingen of storingen in de werking van de koelkast te voorkomen.

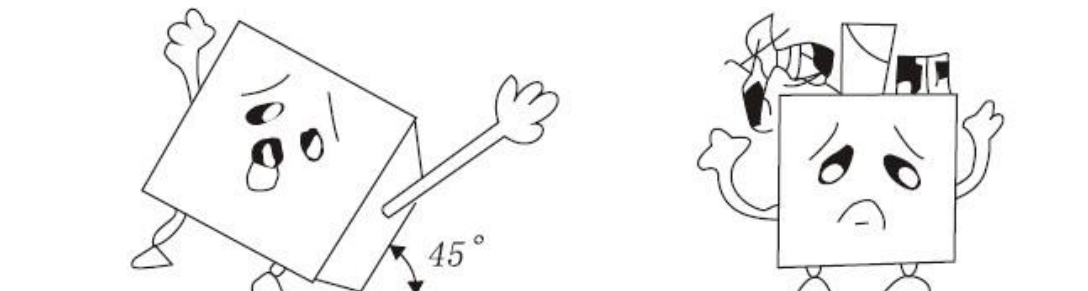

2. Zorg ervoor dat er voldoende ruimte rond de koelkast is zodat deze goed kan functioneren. Laat een tiental cm vrije ruimte aan de achterkant en zijkanten van de unit zodat lucht kan circuleren om de compressor te koelen. Laat er ook ongeveer dertig centimeter boven staan.

3. Plaats het apparaat uit de buurt van direct zonlicht en warmtebronnen (kachels, verwarming, radiatoren, enz...). Direct zonlicht kan de acrylcoating beschadigen en warmtebronnen kunnen het elektriciteitsverbruik verhogen. Ook extreem koude omgevingstemperaturen kunnen storingen veroorzaken. Vermijd putten het apparaat op vochtige plaatsen. Als er te veel vocht in de lucht zit, zal er snel rijp op de verdamper komen.

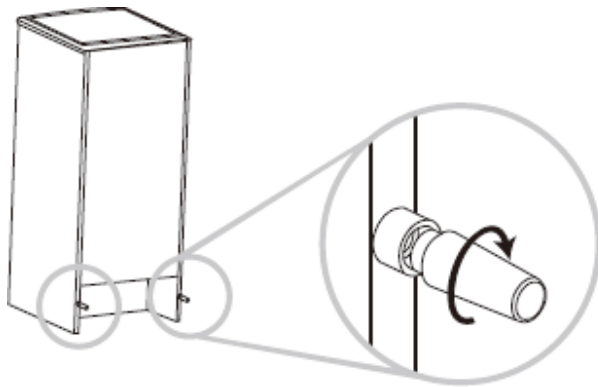
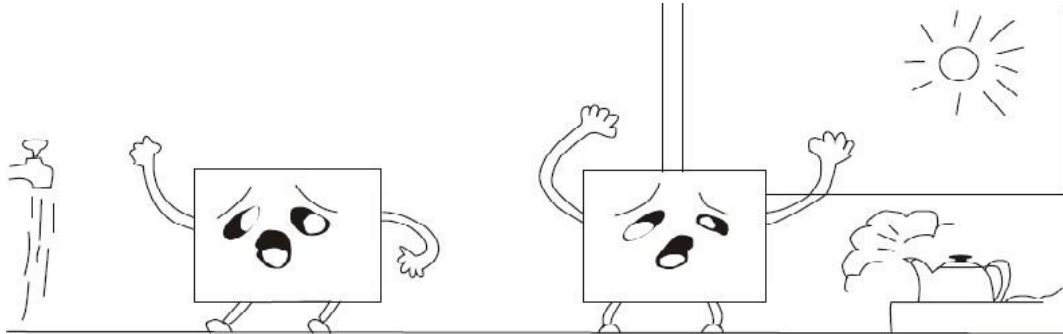

Plaats het apparaat tegen een muur met een vrije afstand van maximaal 50-75 mm

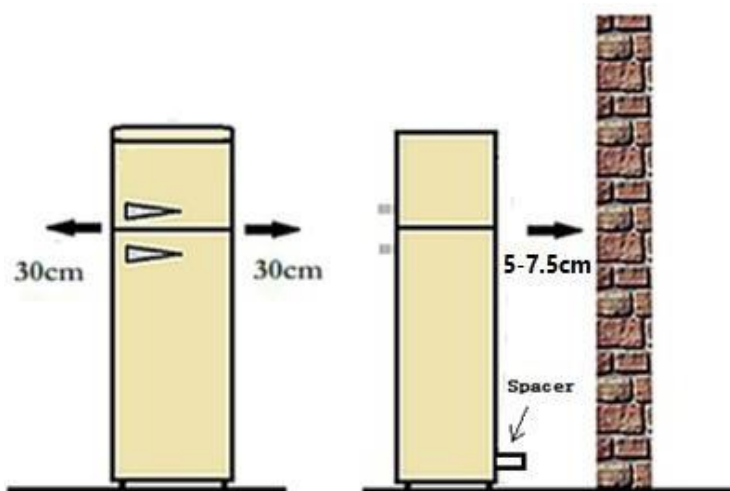

### Voor koelapparaten met klimaatklasse:

- Uitgebreid gematigd (SN): dit koeltoestel is bedoeld voor gebruik bij omgevingstemperaturen tussen 10 ° C en 32 ° C;
- gematigd (N): dit koelapparaat is bedoeld voor gebruik bij omgevingstemperaturen tussen 16 ° C en 32 ° C;
- subtropisch (ST): dit koeltoestel is bedoeld voor gebruik bij omgevingstemperaturen tussen 16 ° C en 38 ° C;
- tropisch (T): dit koeltoestel is bedoeld voor gebruik bij omgevingstemperaturen tussen 16 ° C en 43 ° C;

### Betekenis van de etikettering \* van diepvriezers

1- (\*), 2- (\*\*) en 3-sterren (\*\*\*) diepvriezers zijn niet geschikt voor het invriezen van vers voedsel.

2 sterren (\*\*) en 3 sterren (\*\*\*) vriezers zijn geschikt voor het bewaren van diepvries (voorgevroren) etenswaren en ijs of voor het maken van ijs en ijsblokjes.

VAKKEN	STERREN (*)	BEOOGDE BEWAARTEMPE RATUUR	GESCHIKTE LEVENSMIDDELEN
VRIEZER	(***)*	≤ -18 °C	<ul style="list-style-type: none"><li>➤ Geschikt voor zeevruchten (vis, garnalen, schelpdieren), vers water en vleesproducten.</li><li>➤ Aanbevolen bewaarduur: <b>3 maanden</b></li></ul> <p><b>i</b> <b>Geschikt</b> voor het invriezen van <b>verse</b> levensmiddelen.</p>
VRIEZER	***	≤ -18 °C	<ul style="list-style-type: none"><li>➤ Geschikt voor zeevruchten (vis, garnalen, schelpdieren), vers water en vleesproducten.</li><li>➤ Aanbevolen bewaarduur: <b>3 maanden</b></li></ul> <p><b>i</b> <b>Niet geschikt</b> voor het invriezen van <b>verse</b> levensmiddelen.</p>
VRIEZER	**	≤ -12 °C	<ul style="list-style-type: none"><li>➤ Geschikt voor zeevruchten (vis, garnalen, schelpdieren), vers water en vleesproducten.</li><li>➤ Aanbevolen bewaarduur: <b>2 maanden</b></li></ul> <p><b>i</b> <b>Niet geschikt</b> voor het invriezen van <b>verse</b> levensmiddelen.</p>
VRIEZER	*	≤ -6 °C	<ul style="list-style-type: none"><li>➤ Geschikt voor zeevruchten (vis, garnalen, schelpdieren), vers water en vleesproducten.</li><li>➤ Aanbevolen bewaarduur: <b>1 maand</b></li></ul> <p><b>i</b> <b>Niet geschikt</b> voor het invriezen van <b>verse</b> levensmiddelen.</p>

0\* - VAK

-

-6 °C - 0 °C

- Geschikt voor verse vleesproducten (varkensvlees, rundvlees, kip, etc.) en verwerkte levensmiddelen die dezelfde dag of binnen de komende drie dagen na het bewaren (max.) worden geconsumeerd of verwerkt.

**i** **Niet geschikt** voor het invriezen van levensmiddelen of voor het bewaren van bevroren levensmiddelen.



Dit product voldoet aan de eisen die worden opgelegd door richtlijnen 2014/35 / EU (intrekking richtlijn 73/23 / EEG gewijzigd door richtlijn 93/68 / EEG) en 2014/30 / EU (intrekking richtlijn 89/336 / EEG)

### Lees alle instructies voordat u het apparaat gebruikt

- Voordat u uw apparaat weggooit: verwijder de deur, laat de planken op hun plaats zodat kinderen er niet bij kunnen kan niet gemakkelijk binnenshuis spelen.
- Laat kinderen nooit het apparaat bedienen of ermee spelen.
- Reinig nooit onderdelen van het apparaat met brandbare vloeistoffen. De dampen vormen een brandgevaar of kunnen explosies veroorzaken.
- Bewaar of gebruik geen benzine of andere brandbare gassen of vloeistoffen in de buurt van dit apparaat. Dampen kunnen brand of explosies veroorzaken.
- Installeer dit apparaat niet op een plaats met extreme klimatologische omstandigheden zoals: onvoldoende ventilatie, temperaturen onder 10 ° C of boven 30 ° C

### Koele zone

Hier moet je voedsel bewaren dat langer bewaard kan worden als je het vers houdt. Melk, yoghurt, vruchtensap, harde kazen, bijv. Cheddar.

Flessen en andere open potten met saladedressings, sauzen en jam. Vetten, bijv. Boter, margarine, magere smeersels, gefrituurd voedsel en spek. Eieren.

### Koudste zone: 1 ° C tot 5 ° C

Hier plaatst u het voedsel dat koud moet zijn om veilig te worden bewaard. Het is meer in het algemeen elk vers product waarvan de houdbaarheidsdatum (DLC) geassocieerd is met een bewaar temperatuur lager dan of gelijk aan + 4 ° C.

- Rauw en ongekookt voedsel moet altijd worden verpakt.
- Gekoeld voorgedroogd voedsel, bijv. Kant-en-klarmaltijden, vleespasteien, zachte kazen.
- Voorgekookt vlees, bijvoorbeeld ham.
- Bereide salades (inclusief gemengde, gehakte, voorgewassen, voorverpakte groene salades, rijst, aardappelsalade, enz.).
- Desserts, bijvoorbeeld roomkaas, zelfgekookt eten en restjes of slagroomtaart.

### **Salade dienblad**

Dit is het natste deel van de koelkast.

Groenten, fruit, stukjes verse salade, bijv. Hele ongewassen sla, hele tomaten, radijsjes, enz ... **WIJ RADEN AAN DAT ALLE PRODUCTEN DIE IN DE SALADECONTAINER WORDEN BEWAARD, WORDEN VERPAKT.**

### **OPMERKING :**

VERPAK EN BEWAAR RAUW VLEES, KIP EN VIS ALTIJD OP DE LAAGSTE PLANK AAN DE ONDERKANT VAN DE KOELKAST. OP DEZE MANIER ZULLEN ZIJ GEEN ANDERE VOEDINGSMIDDELEN AFVOEREN OF AANRAKEN. BEWAAR GEEN GAS OF ONTVLAMBARE VLOEISTOF

### **Diepvries**

#### **Vriezer plank**

- Bewaar voedsel in kleine porties.

#### **Opmerking: De verpakking van levensmiddelen**

Verpak voedingsmiddelen in porties die aan uw behoeften voldoen.

Porties fruit en groenten mogen niet groter zijn dan 1 kg, die van vlees kunnen 2,5 kg bereiken.

Kleine porties worden sneller ingevroren en helpen de voedselkwaliteit beter te behouden tijdens het ontdooien en het bereiden van maaltijden.

Het is belangrijk om voedsel in luchtdichte zakken of bakjes te verpakken voordat u het plaatst.

bevriezen om te voorkomen dat ze hun smaak verliezen of uitdrogen.

Verpak het voedsel, blaas de lucht uit en sluit de zak of container goed af.

#### **Passende verpakking:**

Plastic zakken, rekfolie, aluminiumfolie en diepvriesbakken. Jij kan

Schaf deze verpakkingen aan bij uw gebruikelijke winkeliers.

#### **Ongeschikte verpakking:**

Inpakpapier, perkament of cellofaan, vuilniszakken of zakken die al zijn gebruikt.

#### **Geschikte verzegelingsinrichtingen:**

Elastieken, plastic clips, koorden, banden voor diepvrieszakken of soortgelijk apparaat. Plastic folies en zakken kunnen worden verzegeld met een speciaal strijkijzer of pers.

**Plak voordat u de verpakking in de vriezer plaatst een etiket met de beschrijving van de inhoud en de invriesdatum.**

### Preventieve maatregelen:

1. Sluit de machine aan op een exclusief stopcontact dat correct is geïnstalleerd en geaard. Knip of verwijder nooit (om welke reden dan ook) de derde draad (aarde) van het netsnoer. Alle vragen over stroom of aarding moeten worden gericht aan een erkende elektricien of aan een centrum dat bevoegd is om aan dit type product te werken. Waarschuwing: Als de geaarde stekker niet op de juiste manier wordt gebruikt, bestaat er kans op elektrische schokken.
2. Het installatiedoosje moet altijd geaard zijn. Als de huidige voeding niet is aangesloten op aarde; u hoeft het apparaat niet aan te sluiten

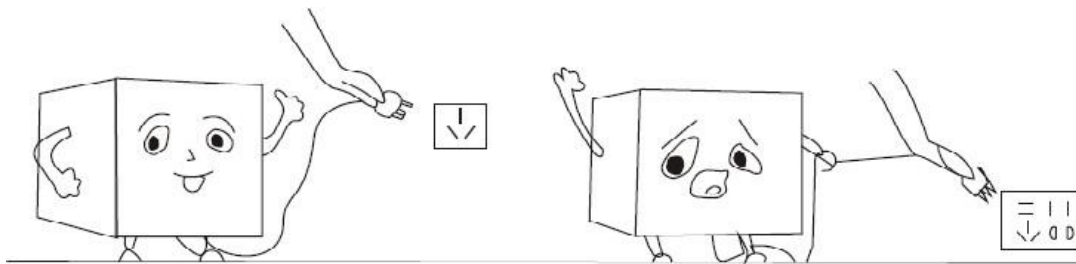

3. Gooi geen water op de koelkast: dit kan defecten aan de apparatuur of het risico op elektrische schokken veroorzaken.
4. Bewaar of gebruik geen benzine of andere brandbare gassen of vloeistoffen in de buurt van dit apparaat. Dampen kunnen brand of explosies veroorzaken.

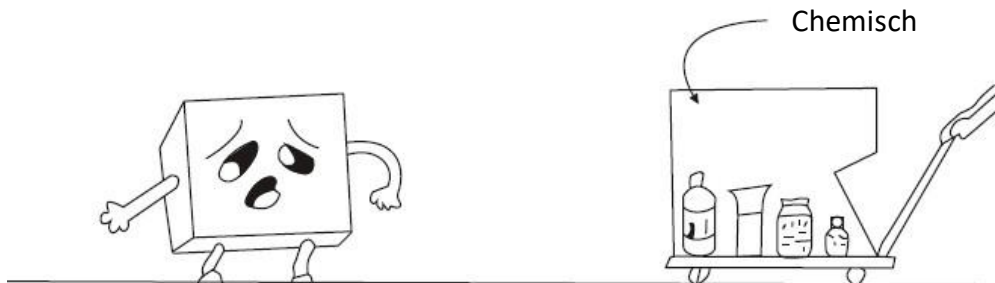

### Gebruik:

1. Laat het apparaat ongeveer twee uur staan voordat u het op het elektriciteitsnet aansluit. Dit verkleint de kans op storingen in het koelsysteem als gevolg van hantering tijdens transport. Laat uw product ongeveer 2/3 uur draaien voordat u voedsel toevoegt  
LET OP: Om gevaar door instabiliteit van het apparaat te voorkomen, moet het worden geïnstalleerd en vastgezet in overeenstemming met de instructies in de installatiehandleiding.
2. Met de thermostaat:  
Draai de thermostaatknop van rechts naar links om de temperatuur in de koelkast te regelen. De thermostaat kan in elke positie worden ingesteld van "0" (uit) tot "7" (koudste).  
Selecteer voor normaal gebruik positie "3-4"
3. Plaats niet teveel voedsel in het apparaat. Open de deur niet te vaak handhaaf de binnentemperatuur en bespaar elektriciteit.

Als de instelling 0 is, is het apparaat uitgeschakeld. Als de instelling op maximum staat, stopt de compressor niet, de interne temperatuur kan  $-4\text{ }^{\circ}\text{C} \sim 6\text{ }^{\circ}\text{C}$  zijn.

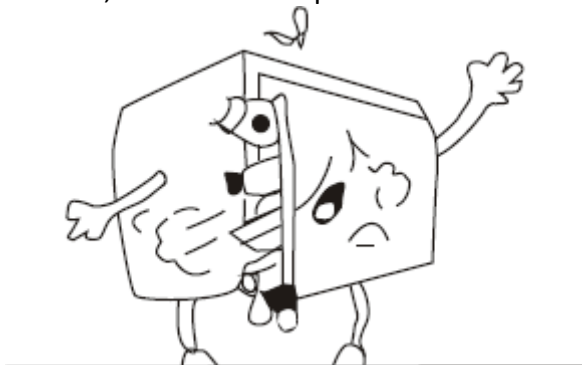

### Ontdooien:

Om het apparaat correct te laten functioneren, is het noodzakelijk om uit te voeren ontdooien om minstens één keer per jaar of wanneer de ijsbedekking groter is dan 10 mm. Van tijd tot tijd kunt u de gevormde ijslaag verwijderen met een wisser of ander plastic instrument.

**GEBRUIK NOOIT EEN METALEN INSTRUMENT OF EEN ELEKTRISCH APPARAAT OM TE ONTDOOIEN.**

### Waarschuwingen:

- Gebruik bij het ontdooien nooit een scherp of metalen voorwerp om het ijs te verwijderen op het verdamperoppervlak om de verdamper niet te beschadigen.
- Sluit de stroom weer aan na meer dan 15 minuten.

### Om te ontdooien:

Om het apparaat te ontdooien, kiest u een periode waarin uw apparaat niet te veel wordt opgeladen. Verwijder al het voedsel, zet het in een andere koelkast of op een zeer koele plaats. Zet de thermostaat in de uit-stand (0), haal de stekker uit het stopcontact en open de deur. Zodra de rijp is gesmolten, verwijdert u het water en droogt u de binnenkant van de koelkast.

Wacht 15 minuten en sluit het apparaat opnieuw aan. U kunt de koelkast dan opnieuw opstarten door de thermostaat naar de gewenste stand te draaien.

## VERZORGING EN ONDERHOUD

### 1. Uw koelkast schoonmaken:

- Koppel het apparaat los
- Was de binnenkant met warm water en een oplossing van zuiveringszout. Voeg hier ongeveer toe 1 tot 2 eetlepels zuiveringszout tot een liter water.

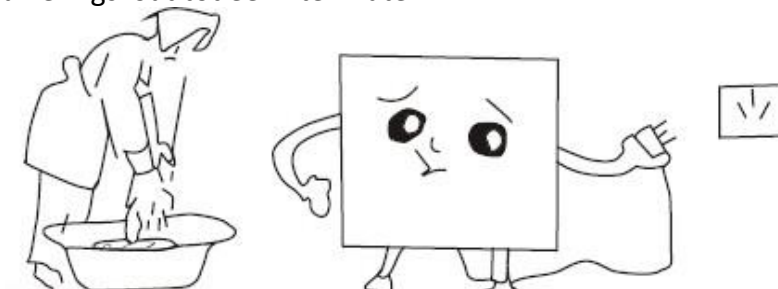



2. Was de planken en bakplaten met een mild schoonmaakmiddel. De buitenkant van het apparaat moet worden schoongemaakt met een mild schoonmaakmiddel en warm water.

3. Gebruik nooit zuren, oplosmiddelen, benzine of soortgelijke producten om de koelkast schoon te maken, aangezien deze de verf of de plastic onderdelen van het apparaat kunnen beschadigen.

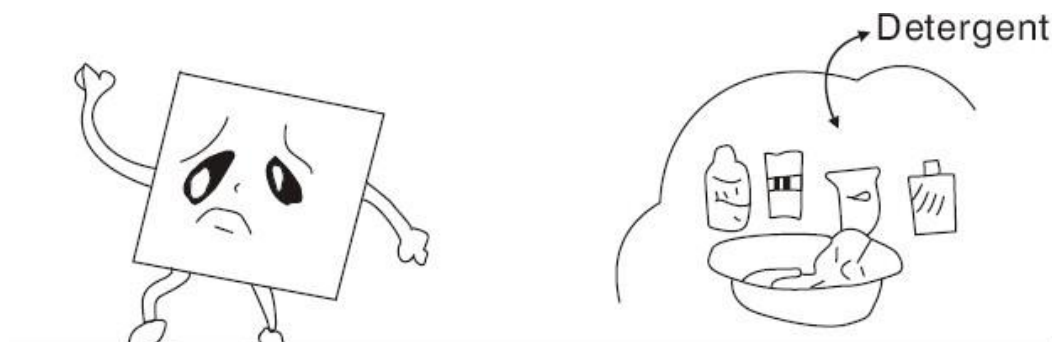

## GIDS VOOR PROBLEEMOPLOSSING

1. De koelkast doet het niet, het licht doet het niet:
  - Het apparaat is niet aangesloten
  - De schakelaar staat in de uit-stand.
2. De koelkast is niet koud genoeg:
  - De temperatuur van de thermostaat is niet correct ingesteld.
  - De buitenomgeving vereist mogelijk een hogere instelling.
  - De deur wordt te vaak geopend of de deur is niet volledig gesloten.
  - De deurafdichting is niet strak genoeg.
  - Er is niet genoeg ruimte tussen het toestel en de wanden achter en aan de zijkanten.
3. De koelkast lijkt te veel lawaai te maken:
  - Het geritsel kan afkomstig zijn van de koudemiddelstroom, wat normaal is.
  - Aan het einde van elke cyclus kunt u een gorgelend geluid horen doordat er koelmiddel door uw apparaat stroomt.
  - Het samentrekken en uitzetten van de binnenmuren kan gekraak en gekraak veroorzaken.
  - Het apparaat staat niet waterpas.

Opmerkingen:

Plaats het apparaat niet op vochtige plaatsen. Als er te veel vocht in de lucht zit, zal er snel rijp op de verdamper komen.

Tijdens periodes van hoge relatieve vochtigheid kan er condensatie ontstaan op het oppervlak van de koelkast. Het is geen storing. Maak het oppervlak schoon. Als de koelkast na al deze controles niet goed werkt, neem dan onmiddellijk contact op met de technische dienst.

Bewaar de factuur of het aankoopbewijs van het product om gebruik te kunnen maken van de garantie. Neem voor vragen tijdens het gebruik contact op met uw winkel.

## ELIMINATIE



Dit logo dat op het product is aangebracht, betekent dat het een apparaat is waarvan de behandeling als afval valt in het kader van richtlijn 2012/19 / EU van 4 januari 2012, betreffende afgedankte elektrische en elektronische apparatuur (AEEA).

De aanwezigheid van gevaarlijke stoffen in elektrische en elektronische apparatuur kan mogelijke gevolgen hebben voor het milieu en de menselijke gezondheid tijdens de herverwerkingscyclus van dit product.

Daarom mag dit apparaat aan het einde van de levensduur van het apparaat niet bij het ongesorteerde huisvuil worden gegooid.

Als eindgebruiker is uw rol essentieel in de cyclus van hergebruik, recycling en andere vormen van terugwinning van deze elektrische en elektronische apparatuur. Inlever- en inzamelingssystemen worden u ter beschikking gesteld door lokale autoriteiten (afvalontvangstcentra) en distributeurs. U bent verplicht gebruik te maken van de systemen voor selectieve inzameling die u ter beschikking worden gesteld.

## KOUDSTE ZONE IN DE KOELKAST



Het symbool hiernaast geeft de locatie van de koudste zone in uw koelkast aan. Deze zone wordt onderaan afgebakend door het glas van de groentelade en bovenaan door het symbool of de plank die op dezelfde hoogte is geplaatst.

Om de temperaturen in deze zone te garanderen, moet u ervoor zorgen dat u de plaatsing van deze plank niet wijzigt. In koelkasten met geforceerde lucht (uitgerust met een ventilator of No Frost-modellen) wordt het symbool van de koudste zone niet weergegeven omdat de temperatuur binnenin homogeen is.

## DE TEMPERATUURINDICATOR INSTALLEREN

Om u te helpen uw koelkast goed af te stellen, is deze uitgerust met een temperatuurindicator waarmee u de gemiddelde temperatuur in de koudste zone kunt regelen. LET OP: Deze indicator is alleen bedoeld om te werken met uw koelkast, pas op dat u hem niet in een andere koelkast gebruikt (inderdaad, de koudste zone is niet dezelfde) of voor enig ander gebruik.

## CONTROLE VAN DE TEMPERATUUR IN DE KOUDSTE ZONE

Dankzij de temperatuurindicator controleer je regelmatig of de temperatuur van de koudste ruimte correct is. De temperatuur in de koelkast hangt immers van verschillende factoren af, zoals de omgevingstemperatuur van de kamer, de hoeveelheid opgeslagen voedsel, hoe vaak de deur wordt geopend. Houd rekening met deze factoren bij het instellen van de het apparaat.

Als de indicator "OK" aangeeft, betekent dit dat uw thermostaat correct is afgesteld en dat de binnentemperatuur correct is.

Als de kleur van de indicator wit is, betekent dit dat de temperatuur te hoog is, in dit geval is het nodig om de thermostaatinstelling te verhogen en 12 uur te wachten om een visuele controle van de indicator uit te voeren.

Na het laden of openen van de deur kan de indicator daarna wit worden een paar ogenblikken.



Juiste instelling

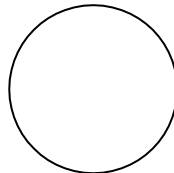

Temperatuur te hoog, regelbare  
thermostaat

### Tips - Energiebesparing

Installeer het apparaat in een koele, droge en voldoende geventileerde ruimte.

Stel het apparaat niet bloot aan direct zonlicht en plaats het nooit in de buurt van een directe warmtebron (bijvoorbeeld in de buurt van een radiator).

Blokkeer nooit de ventilatieopeningen of roosters van het apparaat. Laat voedsel afkoelen voordat u het in het apparaat plaatst.

Plaats bevroren producten in de koelkast om ze te ontdooien.

De lage temperatuur van diepvriesproducten helpt het voedsel in de koelkast te koelen.

Ontdooi de vriezer als er zich ijs heeft verzameld. Een dikke ijslaag kan de overdracht van koude naar de bevroren producten beïnvloeden en zo het energieverbruik van het apparaat verhogen.

Laat de apparaatdeuren niet te lang openstaan tijdens het opbergen of verwijderen voedsel uit het apparaat.

Hoe minder ijs er wordt gevormd in de vriezer, hoe minder tijd u de deur open laat staan.



## **ENERGIELABELING VERORDENING DATA BLAD: 2019/2016 / EU**

Het productinformatieblad volgens EU-verordening n ° 2019/2016 Het energielabel van koelapparatuur is te vinden onder de URL of QR-code die op het energielabel staat vermeld

SCDD208VBL - URL: <https://eprel.ec.europa.eu/qr/360088>

SCDD208VCR - URL: <https://eprel.ec.europa.eu/qr/360125>

SCDD208VVA - URL: <https://eprel.ec.europa.eu/qr/360129>

SCDD208VR - URL: <https://eprel.ec.europa.eu/qr/360493>

SCDD208VB - URL: <https://eprel.ec.europa.eu/qr/360498>

SCDD208VP - URL: <https://eprel.ec.europa.eu/qr/360502>

SCDD208VACA - URL: <https://eprel.ec.europa.eu/qr/495570>

SCDD208VRIO - URL: <https://eprel.ec.europa.eu/qr/495572>

SCDD208VCAN - URL: <https://eprel.ec.europa.eu/qr/495575>

SCDD208VFLO - URL: <https://eprel.ec.europa.eu/qr/495579>

SCDD208VHAW - URL: <https://eprel.ec.europa.eu/qr/495582>

## **Verband tussen het energielabel 1060/2010 / EU en het nieuwe energielabel 2019/2016/EU**

Het huidige 1060/2010 / EU-label maakt gebruik van het A + ++ / D-labelsysteem, dat minder effectief is geworden.

De gemengde schaal van het label met veel "+" is niet langer transparant en het merendeel van de producten bevindt zich vandaag al in de eerste 2 tot 3 klassen. Daarom heeft de Europese Unie het label naar behoefte herzien en geoptimaliseerd. gebruikers. Het nieuwe energielabel 2019/2016 / EU zal alleen energieklassen A t / m G bevatten. De klasseniveaus zullen regelmatig worden bijgewerkt.

## **GARANTIE**

De garantie dekt geen slijtageonderdelen van het product, noch problemen of schade als gevolg van:

- (1) verslechtering van het oppervlak door normale slijtage van het product;
- (2) defecten of achteruitgang door contact van het product met vloeistoffen en door corrosie veroorzaakt door roest of de aanwezigheid van insecten;
- (3) elk ongeoorloofd incident, misbruik, verkeerd gebruik, wijziging, demontage of reparatie;
- (4) elke onjuiste onderhoudshandeling, gebruik niet in overeenstemming met de productinstructies of aansluiting op een onjuist voltage;
- (5) elk gebruik van accessoires die niet zijn geleverd of goedgekeurd door de fabrikant.

De garantie vervalt bij verwijdering van het naamplaatje en / of het productnummer.

### **Productgarantie en reserveonderdelen beschikbaar**

Gebruik van de Service volgens de voorwaarden van de fabrieksgarantie die van toepassing is op de locatie

is gratis. De minimale garantieperiode (fabrieksgarantie voor particuliere consumenten) in de Europese Economische Ruimte is 2 jaar volgens de garantievoorwaarden die van toepassing zijn op de plaats. De garantievoorwaarden hebben geen invloed op andere rechten of claims die u onder de lokale wetgeving heeft.

Gedetailleerde informatie over de garantieperiode en de landelijke garantievoorwaarden is verkrijgbaar bij de klantenservice, uw dealer of onze

Originele reserveonderdelen die functioneel zijn volgens de overeenkomstige Ecodesign-richtlijn, zijn voor een periode van minimaal bij de klantenservice verkrijgbaar vanaf de datum waarop uw apparaat in de Europese Economische Ruimte op de markt is gebracht.

Ga voor meer technische specificaties over de reparateur en om vervangende onderdelen te bestellen naar: <https://www.schneiderconsumer.com>

## **INSTRUCCIÓN DE SEGURIDAD**

Lea todas las instrucciones antes de usar el aparato.

Lea este manual detenidamente antes de utilizar la máquina para saber exactamente qué hacer y qué no hacer.

El uso inadecuado del aparato puede ser peligroso, especialmente para los niños.

Este dispositivo está diseñado para su uso en aplicaciones domésticas.

Este dispositivo puede ser utilizado por niños de al menos 8 años y por personas con capacidades físicas, sensoriales o mentales.

tienen poca o ninguna experiencia o conocimientos, si están debidamente supervisados o si se les han dado instrucciones sobre el uso seguro del aparato y si se han comprendido los riesgos que conlleva. Los niños no deben jugar con el dispositivo. Los niños no deben realizar la limpieza y el mantenimiento del usuario sin supervisión.

Los niños deben ser supervisados para asegurarse de que no jueguen con el aparato.

**PRECAUCIÓN:** Mantenga despejadas las aberturas de ventilación en el recinto del aparato o en la estructura incorporada.

**PRECAUCIÓN:** No utilice dispositivos mecánicos u otros medios para acelerar el proceso de descongelación que no sean los recomendados por el fabricante.

**PRECAUCIÓN:** No dañe el circuito frigorífico.

**PRECAUCIÓN:** No utilice aparatos eléctricos dentro del compartimento de almacenamiento de alimentos, a menos que sean del tipo recomendado por el fabricante.

Si el cable de alimentación está dañado, debe ser reemplazado por el fabricante, su servicio postventa o personas con calificaciones similares para evitar cualquier peligro.

No almacene sustancias explosivas como aerosoles que contengan propulsores inflamables en este dispositivo.

- Antes de tirar su aparato: retire la puerta y deje los estantes en su lugar para que los niños no puedan jugar fácilmente dentro.
- Nunca permita que los niños operen o jugar con el dispositivo.
- Nunca limpie partes del aparato con líquidos inflamables. Los humos representan un peligro de incendio o pueden provocar explosiones.
- No almacene ni use gasolina u otros gases o líquidos inflamables dentro o cerca de este aparato. Los vapores pueden provocar incendios o explosiones.
- No instale este dispositivo en un lugar con condiciones climáticas extremas como: ventilación insuficiente, temperaturas inferiores a 16 ° C o superiores a 38 ° C

Este producto cumple con las normas de seguridad europeas vigentes para dispositivos eléctricos. Ha sido sometido a largas pruebas y meticulosas pruebas para evaluar su seguridad y fiabilidad.

Antes de conectar el aparato, compruebe que los datos de la placa de características correspondan con los de su instalación.



Los materiales de embalaje son reciclables, no los dejes en el medio ambiente, llévalos a un centro especializado en reciclaje. La seguridad eléctrica de este dispositivo está garantizada únicamente cuando se conecta a una instalación eléctrica equipada con un enchufe con toma de tierra en buen estado, de acuerdo con las normas vigentes. En caso de duda, haga que un técnico calificado revise cuidadosamente la instalación.

El uso de este dispositivo, como el de cualquier dispositivo eléctrico, implica observar ciertas reglas fundamentales:

- No toque el dispositivo con las manos o pies mojados o húmedos;
- No tire del cable de alimentación para desconecte el enchufe del enchufe;
- No deje el dispositivo expuesto a agentes atmosférico;
- No permita que el dispositivo sea utilizado por niños sin supervisión;
- No desenchufe ni inserte el enchufe en el enchufe con las manos mojadas; antes de realizar cualquier operación de limpieza o mantenimiento, desconecte el aparato de la fuente de alimentación desenchufando el enchufe o apagando el interruptor principal de la instalación;

El enchufe debe permanecer accesible después instalación del dispositivo.

- En caso de avería o mal funcionamiento, apague el dispositivo y no lo dañe.

La toma de corriente debe permanecer siempre accesible después de la instalación del dispositivo.

**ADVERTENCIA:** Al posicionar máquina, asegúrese de que el cable de alimentación no esté atrapado o dañado.

**ADVERTENCIA:** No coloque varias tomas de corriente o fuentes de alimentación portátiles en la parte posterior del dispositivo.

Los niños de 3 a 8 años pueden cargar y descargar dispositivos de refrigeración.

Para evitar la contaminación de los alimentos, siga las siguientes instrucciones:

- La apertura prolongada de la puerta puede provocar un aumento significativo de la temperatura en los compartimentos del aparato.
- Limpiar periódicamente las superficies que puedan entrar en contacto con los alimentos y los sistemas de drenaje accesibles.
- Guarde la carne y el pescado crudos en recipientes adecuados en el frigorífico, para que no entren en contacto y no goteen sobre otros alimentos.

- Los compartimentos de dos estrellas para productos congelados son adecuados para almacenar alimentos congelados, para almacenar o hacer helados y para hacer cubitos de hielo.
- Los compartimentos de una, dos y tres estrellas no son adecuados para congelar alimentos frescos.
- Si el aparato de refrigeración se deja vacío durante largos períodos de tiempo, apáguelo, descongele, limpie, seque y deje la puerta abierta para evitar el crecimiento de moho en el aparato.

Coloque el dispositivo contra una pared cuya distancia libre no supere los 75 mm y supere los 50 mm.

Este aparato de refrigeración no está diseñado para su uso como aparato integrado.

Tiempo de almacenamiento recomendado para alimentos congelados en el congelador. Estos tiempos varían según el tipo de comida. Los alimentos que congela se pueden almacenar de 1 a 12 meses (mínimo a  $-18^{\circ}\text{C}$ ).

<b>Comida</b>	<b>Periodo de almacenamiento</b>
Beicon, potajes, leche	1 mes
Pan, helado, salchichas, tartas, marisco preparado, pescado aceitoso	2 meses
Pescado no aceitoso, marisco, pizza, bollitos y panqueques	3 meses
Jamón cocido, pasteles, galletas, ternera, cordero y pollo	4 meses
Mantequilla, verduras (escaldadas), huevos enteros y yemas, langostino cocinado, carne picada (cruda), cerdo (crudo)	6 meses
Fruta (seca o en sirope), clara de huevo, ternera (cruda), pollo entero, cordero (crudo), tartas de fruta	12 meses

Cuando congele alimentos frescos con una fecha de “consumir antes / consumir antes / mejor fecha”, debe congelarlos antes de que expire esa fecha.

Compruebe que la comida no se haya congelado todavía. Esto se debe a que los alimentos congelados que se han descongelado por completo no deben volver a congelarse.

Una vez descongelados, los alimentos deben consumirse rápidamente.

- Para evitar que los alimentos se echen a perder debido a la transferencia de gérmenes: Almacene los productos animales y vegetales sin empaquetar por separado en los cajones. Esto también se aplica a diferentes tipos de carne.
- Si los alimentos deben mantenerse juntos por falta de espacio: envuélvalos.
- Nunca guarde frutas y verduras en un balcón con carne o pescado.

	Tiempo de almacenamiento
Mantequilla	90 días
Queso duro	110 días
Leche	7 días
Embutidos, carne fría	9 días
Carne	7 días

## Refrigerante



Peligro; peligro de incendio/  
materiales inflamables

**Peligro; peligro de incendio/  
materiales inflamables**

**ADVERTENCIA:** Al posicionar máquina, asegúrese de que el cable de alimentación no esté atrapado o dañado.

**ADVERTENCIA:** No coloque varias tomas de corriente o fuentes de alimentación portátiles en la parte posterior del dispositivo.

El gas refrigerante contenido en el circuito de este dispositivo es isobutano (R 600a), un gas poco contaminante pero inflamable.

Al transportar e instalar el aparato, tenga cuidado de no dañar ninguna parte del circuito de refrigeración.

No utilice herramientas afiladas o puntiagudas para descongelar el aparato.

No utilice ningún dispositivo eléctrico dentro del dispositivo.

La lámpara LED no es reemplazable. Solo un técnico autorizado puede cambiar el LED en caso de falla.

Para obtener instrucciones para instalar el aparato, consulte el párrafo "Instrucciones de instalación" a continuación en el manual.

Para el mantenimiento y limpieza del dispositivo, consulte el párrafo 'Mantenimiento y limpieza'

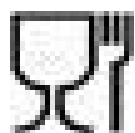

Apto para alimentos

## **NORMAS, ADVERTENCIAS Y RECOMENDACIONES IMPORTANTES**

Este producto cumple con las normas de seguridad europeas vigentes para dispositivos eléctricos. Ha sido sometido a largas pruebas y meticulosas pruebas para evaluar su seguridad y fiabilidad.

Lea este manual detenidamente antes de utilizar la máquina para saber exactamente qué hacer y qué no hacer.

El uso inadecuado del aparato puede resultar peligroso, especialmente para los niños.

Antes de conectar el aparato, compruebe que los datos de la placa de características correspondan con los de su instalación.

Los materiales de embalaje son reciclables, no los dejes en el medio ambiente, llévalos a un centro especializado en reciclaje.

La seguridad eléctrica de este dispositivo está garantizada únicamente cuando se conecta a una instalación eléctrica equipada con un enchufe con toma de tierra en buen estado, de acuerdo con las normas vigentes. En caso de duda, haga que un técnico calificado revise cuidadosamente la instalación (ley 46/90).

El uso de este dispositivo, como el de cualquier dispositivo eléctrico, implica observar ciertas reglas fundamentales:

- Si el cable de alimentación está dañado, debe ser reemplazado por el fabricante, su servicio postventa o personal calificado para evitar cualquier peligro.
- No toque el aparato con las manos o pies mojados o húmedos;
- no tire del cable de alimentación para desconectar el enchufe de la toma;
- no deje el dispositivo expuesto a agentes atmosféricos;
- no permita que los niños utilicen el aparato sin supervisión;
- no desenchufe ni inserte el enchufe en la toma de corriente con las manos mojadas; antes de realizar cualquier operación de limpieza o mantenimiento, desconecte el aparato de la fuente de alimentación desenchufando el enchufe o apagando el interruptor principal de la instalación; La toma de corriente debe permanecer accesible después de la instalación del dispositivo.
- en caso de avería o mal funcionamiento, apague el aparato y no lo dañe.

## **INSTRUCCIONES DE USO**

### **IDENTIFICACIÓN DEL DISPOSITIVO**

Una placa de identificación está pegada en cada dispositivo, detrás del cajón de verduras.

### **CARACTERÍSTICAS**

La característica más importante de este dispositivo es:

Descongelación automática de la celda frigorífica. El agua de descongelación se transporta a un tanque colocado en un compresor desde donde se evapora con el calor generado durante el proceso de refrigeración.

## ¡ADVERTENCIA!

Al instalar su aparato de refrigeración, es importante tener en cuenta la clase climática del producto. Para saber a qué clase climática pertenece su frigorífico, consulte la placa de datos como se muestra a continuación: El aparato de refrigeración funciona correctamente dentro del rango de temperatura ambiente que se muestra en la tabla, según la clase climática.

Clase	Símbolo	Temperatura ambiente promedio ° C
templado agrandado	SN	de + 10 a + 32
templado	N	de + 16 a + 32
subtropical	ST	de + 16 a + 38
Tropical	T	de + 16 a + 43

## CONEXIÓN ELÉCTRICA

Verificar que los valores de voltaje de la red eléctrica puedan soportar los indicados en la placa de identificación colocada detrás del cajón de verduras del frigorífico.

Si el tomacorriente no está equipado con una toma de tierra, o si el enchufe no es adecuado para su red, le recomendamos que se comunique con un electricista especializado.

No utilice adaptadores o grifos para evitar el sobrecalentamiento y quemaduras.

Si el dispositivo no está equipado con una toma de corriente, debe conectarse a la red mediante un interruptor que se conectará directamente a los terminales de alimentación. Este interruptor debe garantizar una desconexión unipolar del dispositivo con una separación de los contactos de no menos de 3 mm.

## ASISTENCIA TÉCNICA

Antes de llamar al servicio postventa, si el frigorífico no está en funcionamiento, comprobar que el enchufe de alimentación esté correctamente insertado en el tomacorriente y que el termostato no esté en posición "0"; si el frigorífico hace ruido, comprobar la nivelación y comprobar que no haya ningún objeto en contacto con la pared trasera; si el frigorífico no funciona suficientemente, comprobar que el interior no esté lleno, que la puerta se cierre y que el condensador no esté lleno de polvo.

Si hubiera agua en la parte inferior del frigorífico (cajón de verduras y tapa extraíble) comprobar que el orificio que permite el paso del agua de descongelación no esté bloqueado.

La instalación es responsabilidad del comprador. Nuestra empresa no se hace responsable de los daños debidos a una instalación incorrecta y declina toda responsabilidad en caso de que la conexión a tierra no cumpla con las Normas Nacionales vigentes.

Al final de la vida útil del dispositivo que utiliza gas refrigerante R 600a (isobutano) y gas inflamable dentro de la espuma aislante, el dispositivo debe configurarse en un estado seguro antes de su eliminación. Para obtener información relacionada con esta operación, comuníquese con su distribuidor de confianza o con el organismo local a cargo.

**PRECAUCIÓN: No dañe el circuito refrigerante.**



## PARTES Y CARACTERISTICAS

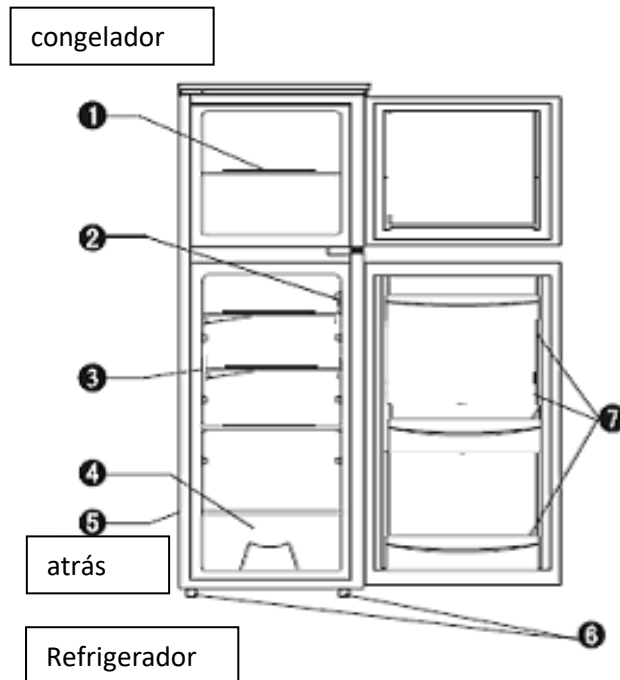

1. Estante del congelador
2. Termostato
3. Estante del refrigerador
4. Cajón de verduras
5. Pared exterior del frigorífico
6. Pies ajustables
7. Estantes de la Puerta

El dibujo, el número de estantes son solo indicativos Documento no contractual que puede estar sujeto a modificaciones

### Instrucciones de instalación

1. Asegúrese de que el dispositivo permanezca en posición vertical durante el transporte. No incline el dispositivo más de 45 grados cuando lo mueva. No ejerza presión sobre el condensador, la puerta y su tirador para evitar deformaciones o perturbaciones del funcionamiento del frigorífico.

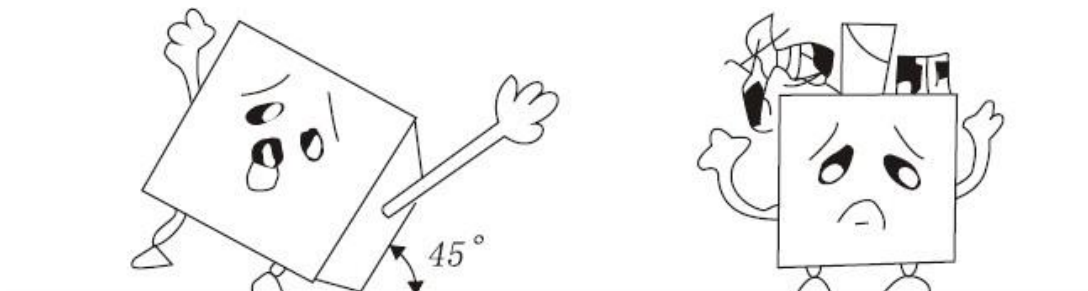

2. Asegúrese de que haya suficiente espacio alrededor del refrigerador para que funcione bien. Deje una docena de centímetros de espacio libre en la parte posterior y los lados de la unidad para que el aire pueda circular para enfriar el compresor. También deje unos treinta centímetros por encima.

3. Coloque el aparato lejos de la luz solar directa y fuentes de calor (estufas, calefacción, radiadores, etc...). La luz solar directa puede dañar el revestimiento acrílico y las fuentes de calor pueden aumentar el consumo de electricidad. Las temperaturas ambientales extremadamente frías también pueden provocar averías. Evite poner el dispositivo en lugares húmedos. Si hay demasiada humedad en el aire, rápidamente se congelará en el evaporador.

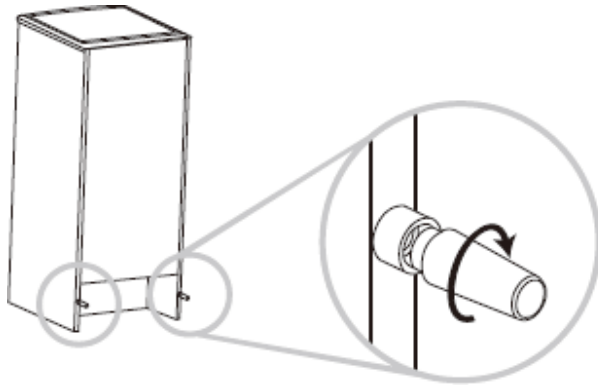
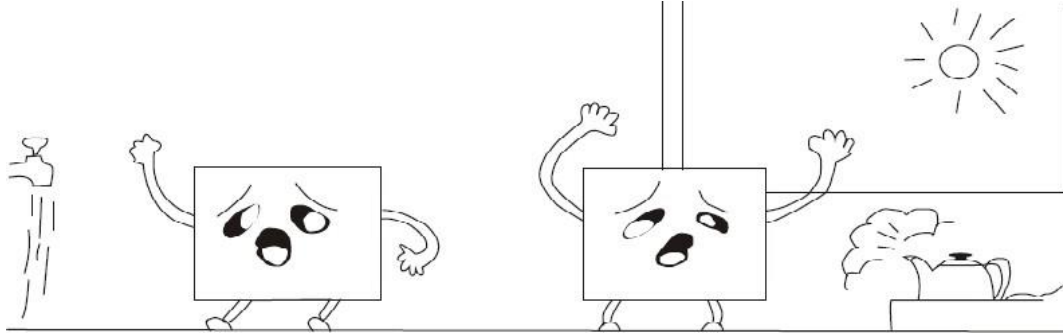

Coloque el dispositivo contra una pared con una distancia libre que no supere los 50-75 mm

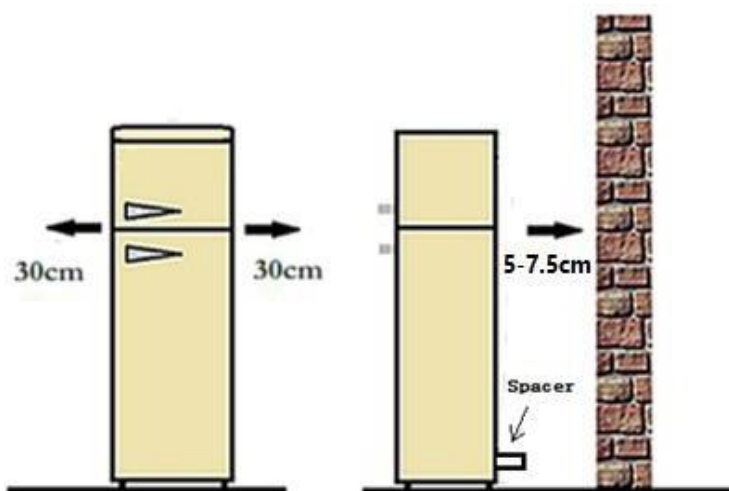

### Para dispositivos de refrigeración con clase climática:

- templado extendido (SN): este aparato de refrigeración está diseñado para su uso a temperaturas ambiente entre 10 ° C y 32 ° C;
- templado (N): este aparato de refrigeración está diseñado para su uso a temperaturas ambiente entre 16 ° C y 32 ° C;
- subtropical (ST): este aparato de refrigeración está diseñado para su uso a temperaturas ambiente entre 16 ° C y 38 ° C;
- tropical (T): este aparato de refrigeración está diseñado para su uso a temperaturas ambiente entre 16 ° C y 43 ° C;

### Significado del etiquetado \* de los congeladores

Los congeladores de 1 (\*), 2 (\*\*) y 3 estrellas (\*\*\*) no son adecuados para congelar alimentos frescos.

Los congeladores de 2 estrellas (\*\*) y 3 estrellas (\*\*\*) son adecuados para almacenar alimentos y helados congelados (precongelados) o para hacer helados y cubitos de hielo.

COMPARTI MENTOS	ESTRELL AS (*)	OBJETIVO DE TEMPERATURA DE ALMACENAMIE NTO	COMIDA APROPIADA
CONGELAD OR	(***)*	≤ -18 °C	<ul style="list-style-type: none"><li>➤ Apto para pescado y marisco (pescados, langostinos, mariscos), productos de agua dulce y productos cárnicos.</li><li>➤ Periodo de almacenamiento recomendado: <b>3 meses</b></li></ul> <p><b>i</b> <b>Apto</b> para congelar comida <b>fresca</b>.</p>
CONGELAD OR	***	≤ -18 °C	<ul style="list-style-type: none"><li>➤ Apto para pescado y marisco (pescados, langostinos, mariscos), productos de agua dulce y productos cárnicos.</li><li>➤ Periodo de almacenamiento recomendado: <b>3 meses</b></li></ul> <p><b>i</b> <b>No apto</b> para congelar comida <b>fresca</b>.</p>
CONGELAD OR	**	≤ -12 °C	<ul style="list-style-type: none"><li>➤ Apto para pescado y marisco (pescados, langostinos, mariscos), productos de agua dulce y productos cárnicos.</li><li>➤ Periodo de almacenamiento recomendado: <b>2 meses</b></li></ul> <p><b>i</b> <b>No apto</b> para congelar comida <b>fresca</b>.</p>
CONGELAD OR	*	≤ -6 °C	<ul style="list-style-type: none"><li>➤ Apto para pescado y marisco (pescados, langostinos, mariscos), productos de agua dulce y productos cárnicos.</li><li>➤ Periodo de almacenamiento recomendado: <b>1 mes</b></li></ul> <p><b>i</b> <b>No apto</b> para congelar comida <b>fresca</b>.</p>

0* - COMPARTI MENTO	-	-6 °C - 0 °C	<p>➤ Apto para productos cárnicos frescos (cerdo, ternera, pollo, etc.) y comida procesada a consumir o usar en el mismo día o en los tres días siguientes desde su almacenamiento (máx.).</p> <p><b>i</b> <b>No apto</b> para congelar comida o almacenar comida congelada.</p>
---------------------------	---	--------------	--



Este producto cumple con los requisitos impuestos por las directivas 2014/35 / EU (derogando la directiva 73/23 / EEC modificada por la directiva 93/68 / EEC) y 2014/30 / EU (derogando la directiva 89/336 / EEC)

**Lea todas las instrucciones antes de usar el aparato.**

- Antes de tirar su electrodoméstico: retire la puerta, deje los estantes en su lugar para que los niños no puede jugar fácilmente en interiores.
- Nunca permita que los niños operen o jueguen con el aparato.
- Nunca limpie partes del aparato con líquidos inflamables. Los humos representan un peligro de incendio o pueden provocar explosiones.
- No almacene ni use gasolina u otros gases o líquidos inflamables cerca de este aparato. Los vapores pueden provocar incendios o explosiones.
- No instale este dispositivo en un lugar con condiciones climáticas extremas como: ventilación insuficiente, temperaturas inferiores a 10 ° C o superiores a 30 ° C

**Zona fría**

Aquí es donde debe almacenar los alimentos que se pueden almacenar por más tiempo si los mantiene frescos. Leche, yogur, zumos de frutas, quesos duros, p. Ej. Cheddar. Botellas y otros tarros abiertos de aderezos para ensaladas, salsas y mermeladas. Grasas, por ejemplo, mantequilla, margarina, pastas para untar bajas en grasa, frituras y tocino. Huevos.

**Zona más fría: 1 ° C a 5 ° C**

Aquí es donde colocar los alimentos que deben estar fríos para ser almacenados de manera segura. Es más generalmente cualquier producto fresco para el que la fecha de caducidad (DLC) está asociada con una temperatura de almacenamiento menor o igual a + 4 ° C.

- Los alimentos crudos y crudos siempre deben estar envueltos.
- Alimentos precocinados refrigerados, por ejemplo, alimentos listos para comer, pasteles de carne, quesos blandos.
- Carnes precocinadas, por ejemplo jamón.
- Ensaladas preparadas (incluidas ensaladas verdes mixtas, picadas, prelavadas, empaquetadas, arroz, ensalada de papas, etc.).
- Postres, por ejemplo queso crema, comida casera y sobras o pasteles de crema.

### **Bandeja de ensalada**

Esta es la parte más húmeda del frigorífico.

Verduras, frutas, trozos de ensalada fresca, ej. Lechuga entera sin lavar, tomates enteros, rábanos, etc ... RECOMENDAMOS QUE TODOS LOS PRODUCTOS CONSERVADOS EN EL ENVASE DE ENSALADA SEAN EMBALADOS.

### **NOTA :**

SIEMPRE EMBALA Y GUARDE LA CARNE, POLLO Y PESCADO CRUDOS EN EL ESTANTE MÁS BAJO EN LA PARTE INFERIOR DEL REFRIGERADOR. DE ESTA MANERA NO DRENARÁN NI TOCARÁN OTROS ALIMENTOS. NO ALMACENE GAS O LÍQUIDOS INFLAMABLES

### **Congelador**

#### **Estante del congelador**

- Guarde los alimentos en porciones pequeñas.

**Nota: Para obtener más espacio, puede almacenar la comida después de quitar los cajones y la bandeja para cubitos de hielo.**

El volumen de almacenamiento del compartimento del congelador se calcula después de retirar la bandeja para cubitos de hielo, el cajón del hielo y los cajones superior e intermedio del congelador.

#### **Envasado de alimentos**

Empaque los alimentos en porciones que se adapten a sus necesidades.

Las porciones de frutas y verduras no deben exceder 1 kg, las de carne pueden alcanzar los 2,5 kg.

Las porciones pequeñas se congelan más rápido y ayudan a preservar mejor la calidad de los alimentos durante la descongelación y preparación de las comidas.

Es importante empacar los alimentos en bolsas o recipientes herméticos antes de colocarlos.

congelar para evitar que pierdan el sabor o se deshidraten.

Envuelva la comida, expulse el aire y selle la bolsa o recipiente herméticamente.

#### **Embalaje adecuado:**

Bolsas de plástico, film extensible, papel de aluminio y bandejas para congelador. Usted puede obtener estos envases en sus distribuidores habituales.

#### **Embalaje inadecuado:**

Papel de envolver, pergamino o celofán, bolsas de basura o bolsas que ya hayan sido utilizadas.

#### **Dispositivos de sellado adecuados:**

Elásticos, clips de plástico, cordones, bridas para bolsas de congelador o dispositivo similar.

Las películas y bolsas de plástico se pueden sellar con una plancha o prensa especial.

**Antes de colocar el paquete en el congelador, pegue una etiqueta con la descripción del contenido y la fecha de congelación.**

### Precauciones:

1. Enchufe la máquina en un tomacorriente de pared exclusivo que esté correctamente instalado y conectado a tierra. Nunca corte ni quite (por ningún motivo) el tercer cable (tierra) del cable de alimentación. Cualquier pregunta relacionada con la alimentación o la conexión a tierra debe dirigirse a un electricista autorizado o a un centro autorizado para trabajar en este tipo de producto.  
Advertencia: Si el enchufe con conexión a tierra se usa incorrectamente, puede haber riesgo de descarga eléctrica.
2. La toma de instalación debe tener siempre una conexión a tierra. Si el suministro de corriente no está conectado a tierra; no es necesario conectar el dispositivo

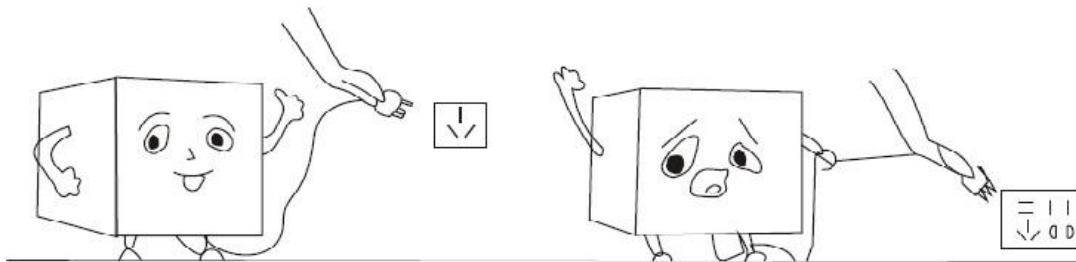

3. No arroje agua sobre el frigorífico: puede provocar averías en el equipo o riesgo de descarga eléctrica.
4. No almacene ni use gasolina u otros gases o líquidos inflamables cerca de este dispositivo. Los vapores pueden provocar incendios o explosiones.

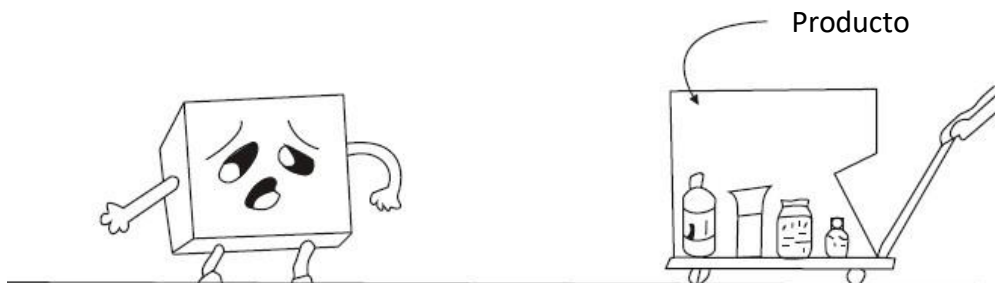

### Utilizar:

1. Antes de conectar el aparato a la corriente eléctrica, déjelo reposar durante unas dos horas. Esto reducirá el riesgo de mal funcionamiento del sistema de refrigeración debido a la manipulación durante el transporte. Ejecute su producto aproximadamente 2/3 horas antes de agregar alimentos  
**PRECAUCIÓN:** Para evitar un peligro causado por la inestabilidad del aparato, debe instalarse y asegurarse de acuerdo con las instrucciones del manual de instalación.
2. Usando el termostato:  
Para regular la temperatura en el frigorífico, gire la perilla del termostato de derecha a izquierda. El termostato se puede configurar en cualquier posición desde "0" (apagado) a "7" (más frío).  
Para un uso normal, seleccione la posición "3-4"
3. No ponga demasiada comida en el aparato. No abra la puerta con demasiada frecuencia para mantener la temperatura interior y ahorrar electricidad.

Cuando el ajuste es 0, el dispositivo se apaga. Cuando el ajuste está al máximo, el compresor no se detiene, la temperatura interna puede ser de  $-4^{\circ}\text{C} \sim 6^{\circ}\text{C}$ .

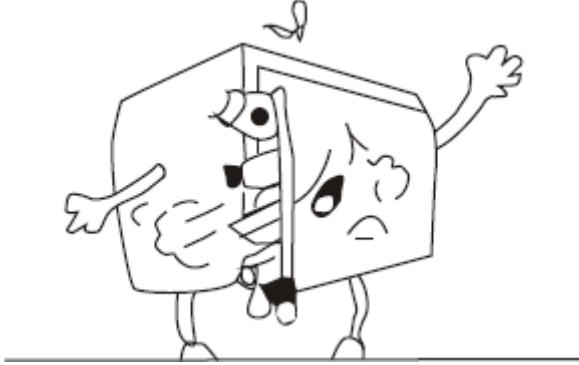

### **Descongelar:**

Para que el dispositivo funcione correctamente, es necesario realizar descongelar a al menos una vez al año o cuando la capa de hielo sea superior a 10 mm. De vez en cuando, puede quitar la capa de hielo que se ha formado con una escobilla de goma u otro instrumento de plástico. **NUNCA USE UN INSTRUMENTO METÁLICO O APARATO ELÉCTRICO PARA DESCONGELAR.**

### **Advertencias:**

- Al descongelar, nunca utilice un objeto afilado o metálico para quitar el hielo. en la superficie del evaporador para no dañar el evaporador.
- Vuelva a conectar la alimentación después de más de 15 minutos.

### **Para descongelar:**

Para descongelar el dispositivo, elija un período en el que su dispositivo no esté sobrecargado. Retire toda la comida, póngala en otro refrigerador o en un lugar muy fresco. Coloque el termostato en la posición de apagado (0), desenchufe el aparato y abra la puerta. Una vez que la escarcha se haya derretido, saca el agua y seca el interior del frigorífico. Espere 15 minutos y luego vuelva a conectar el dispositivo. A continuación, puede reiniciar el frigorífico girando el termostato al ajuste deseado.

## **CUIDADO Y MANTENIMIENTO**

### **1. Limpieza de su refrigerador:**

- Desconecta el dispositivo
- Lave el interior con agua caliente y una solución de bicarbonato de sodio. A esto, agregue aproximadamente 1 a 2 cucharadas de bicarbonato de sodio en un litro de agua.

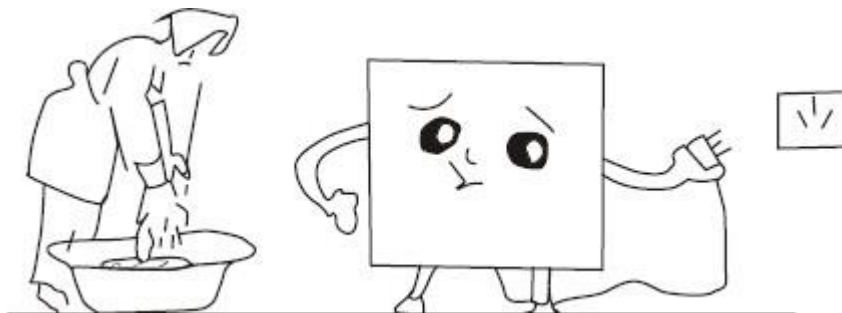

2. Lave los estantes y bandejas con una solución de detergente suave. El exterior del dispositivo debe limpiarse con un detergente suave y agua tibia.

3. No utilice nunca ácidos, disolventes, gasolina o productos similares para limpiar el frigorífico, ya que pueden dañar la pintura o las piezas de plástico del aparato.

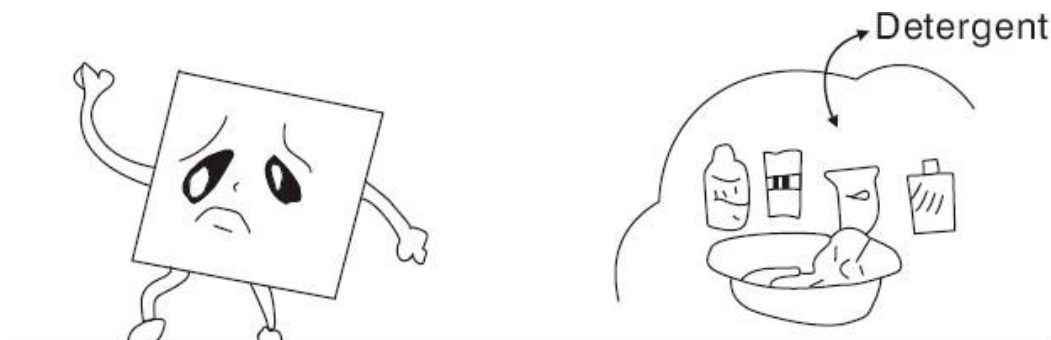

## GUÍA PARA RESOLVER PROBLEMAS

1. El frigorífico no funciona, la luz no funciona:
  - El dispositivo no está enchufado
  - El interruptor está en la posición de apagado.
  
2. El frigorífico no está lo suficientemente frío:
  - La temperatura del termostato no está configurada correctamente.
  - El entorno exterior puede requerir un ajuste más alto.
  - La puerta se abre con demasiada frecuencia o la puerta no está completamente cerrada.
  - El sello de la puerta no está lo suficientemente apretado.
  - No hay suficiente espacio entre el aparato y las paredes traseras y laterales.
  
3. El frigorífico parece hacer demasiado ruido:
  - El crujido puede provenir del flujo de refrigerante, lo cual es normal.
  - Al final de cada ciclo, es posible que escuche un gorgoteo debido al flujo de refrigerante a través de su electrodoméstico.
  - La contracción y expansión de las paredes interiores pueden provocar crujidos y crujidos.
  - El aparato no está nivelado.

### Notas:

Evite colocar el dispositivo en lugares húmedos. Si hay demasiada humedad en el aire, rápidamente se congelará en el evaporador.

Durante períodos de alta humedad relativa, se puede formar condensación en la superficie del refrigerador. No es una avería. Limpiar la superficie. Si el frigorífico no funciona correctamente después de todas estas comprobaciones, póngase en contacto con el servicio técnico sin demora.

Conserve la factura o comprobante de compra del producto para poder hacer uso de la garantía. Si tiene alguna pregunta durante el uso, comuníquese con su tienda.



## ELIMINACIÓN



Este logo adherido al producto significa que se trata de un dispositivo cuyo tratamiento como residuo se enmarca en la directiva 2012/19 / UE de 4 de enero de 2012, relativa a residuos de aparatos eléctricos y electrónicos (RAEE).

La presencia de sustancias peligrosas en equipos eléctricos y electrónicos puede tener efectos potenciales sobre el medio ambiente y la salud humana en el ciclo de reprocesamiento de este producto.

Por lo tanto, al final de la vida útil de este dispositivo, no debe desecharse con los residuos municipales sin clasificar.

Como consumidor final, su papel es fundamental en el ciclo de reutilización, reciclaje y otras formas de recuperación de estos equipos eléctricos y electrónicos. Los sistemas de devolución y recogida los ponen a su disposición las autoridades locales (centros de recepción de residuos) y los distribuidores.

Tiene la obligación de utilizar los sistemas de recogida selectiva puestos a su disposición.

## ZONA MÁS FRÍA DEL REFRIGERADOR



El símbolo al lado indica la ubicación de la zona más fría en su refrigerador. Esta zona está delimitada en la parte inferior por el vidrio del cajón de verduras, y en la parte superior por el símbolo o la balda colocada a la misma altura.

Para garantizar las temperaturas en esta zona, tenga cuidado de no modificar la posición de este estante. En los refrigeradores de aire forzado (equipados con ventilador o modelos No Frost) no se muestra el símbolo de la zona más fría porque la temperatura en su interior es homogénea.

## INSTALACIÓN DEL INDICADOR DE TEMPERATURA

Para ayudarte a ajustar tu frigorífico correctamente, está equipado con un indicador de temperatura que te permitirá controlar la temperatura media en la zona más fría.

**PRECAUCIÓN:** Este indicador está diseñado para funcionar solo con su refrigerador, tenga cuidado de no usarlo en otro refrigerador (de hecho, la zona más fría no es la misma), o para cualquier otro uso.

## VERIFICACIÓN DE LA TEMPERATURA EN LA ZONA MÁS FRÍA

Gracias al indicador de temperatura, puedes comprobar periódicamente que la temperatura de la zona más fría es la correcta. De hecho, la temperatura dentro del frigorífico depende de varios factores, como la temperatura ambiente de la habitación, la cantidad de alimentos almacenados, con qué frecuencia se abre la puerta. Tenga en cuenta estos factores al configurar el dispositivo.

Cuando el indicador muestra "OK", significa que su termostato está correctamente ajustado y que la temperatura interior es correcta.

Si el color del indicador es blanco, significa que la temperatura es demasiado alta, en este caso es necesario aumentar el ajuste del termostato y esperar 12 horas para realizar una revisión visual del indicador.

Después de cargar o abrir la puerta, el indicador puede volverse blanco después de unos instantes.



Ajuste correcto

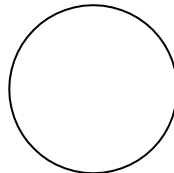

Temperatura demasiado alta,  
termostato ajustable

### Consejos: ahorro de energía

Instale el aparato en una habitación fresca, seca y adecuadamente ventilada.

Tenga cuidado de no exponer el dispositivo a la luz solar directa y nunca lo coloque cerca de un fuente directa de calor (cerca de un radiador, por ejemplo).

Nunca bloquee las rejillas o las rejillas de ventilación del aparato. Deje que los alimentos se enfríen antes de colocarlos en el aparato.

Coloque los productos congelados en el refrigerador para descongelarlos.

La baja temperatura de los productos congelados ayudará a enfriar los alimentos en el frigorífico.

Descongele el congelador cuando se haya acumulado hielo. Una capa gruesa de hielo puede afectar la transferencia de frío a los productos congelados y, por lo tanto, aumentar el consumo de energía del aparato.

No deje las puertas del aparato abiertas durante demasiado tiempo cuando almacene o retire los alimentos del aparato.

Cuanto menos hielo se forme en el congelador, menos tiempo dejará la puerta abierta.



## **HOJA DE DATOS DE REGLAMENTO DE ETIQUETADO ENERGÉTICO: 2019/2016 / UE**

La hoja de información del producto según el reglamento de la UE n ° 2019/2016 El etiquetado energético de los aparatos de refrigeración se puede encontrar bajo la URL o el código QR indicado en la etiqueta energética

SCDD208VBL - URL: <https://eprel.ec.europa.eu/qr/360088>

SCDD208VCR - URL: <https://eprel.ec.europa.eu/qr/360125>

SCDD208VVA - URL: <https://eprel.ec.europa.eu/qr/360129>

SCDD208VR - URL: <https://eprel.ec.europa.eu/qr/360493>

SCDD208VB - URL: <https://eprel.ec.europa.eu/qr/360498>

SCDD208VP - URL: <https://eprel.ec.europa.eu/qr/360502>

SCDD208VACA - URL: <https://eprel.ec.europa.eu/qr/495570>

SCDD208VRIO - URL: <https://eprel.ec.europa.eu/qr/495572>

SCDD208VCAN - URL: <https://eprel.ec.europa.eu/qr/495575>

SCDD208VFLO - URL: <https://eprel.ec.europa.eu/qr/495579>

SCDD208VHAW - URL: <https://eprel.ec.europa.eu/qr/495582>

### **Relación entre la etiqueta energética 1060/2010 / UE y la nueva etiqueta energética 2019/2016 / UE**

La etiqueta 1060/2010 / EU actual utiliza el sistema de etiquetado A + ++ / D, que se ha vuelto menos efectivo. La escala mixta de la etiqueta con muchos "+" ya no es transparente y la mayoría de los productos ya se encuentran en las primeras 2 o 3 clases en la actualidad. Por lo tanto, la Unión Europea revisó y optimizó la etiqueta según fue necesario usuarios. La nueva etiqueta energética 2019/2016 / EU solo contendrá las clases energéticas A a G. Los niveles de clase se actualizarán periódicamente.

## **GARANTÍA**

La garantía no cubre las piezas de desgaste del producto, ni los problemas o daños resultantes de:

- (1) deterioro de la superficie debido al desgaste normal del producto;
- (2) defectos o deterioro por contacto del producto con líquidos y por corrosión por óxido o presencia de insectos;
- (3) cualquier incidente no autorizado, abuso, mal uso, modificación, desmontaje o reparación;
- (4) cualquier operación de mantenimiento incorrecta, uso que no esté de acuerdo con las instrucciones del producto o conexión a un voltaje incorrecto;
- (5) cualquier uso de accesorios no suministrados o aprobados por el fabricante.

La garantía quedará anulada en caso de que se retire la placa de identificación y / o el número de producto.

### **Garantía del producto y repuestos disponibles**

Según los términos de la garantía del fabricante aplicable a la ubicación, el uso del Servicio está libre. El período mínimo de garantía (garantía del fabricante para consumidores privados) en el Espacio Económico Europeo es de 2 años según los términos de garantía aplicables al lugar. Las condiciones de la garantía no afectan ningún otro derecho o reclamo que usted tenga en virtud de las leyes locales.

Información detallada sobre el período de garantía y las condiciones de garantía del país están disponibles en el servicio de atención al cliente, su distribuidor o nuestro

Los repuestos originales funcionales de acuerdo con la correspondiente Directiva de Ecodiseño pueden obtenerse del servicio de atención al cliente por un período de al menos a partir de la fecha en que su dispositivo se comercialice en el Espacio Económico Europeo.

Para obtener más especificaciones técnicas sobre el agente de reparación y solicitar piezas de repuesto, visite: <https://www.schneiderconsumer.com>

**SCHNEIDER**