

SCHNEIDER

×

K. Haring[®]

Grille-pain deux tranches

Notice d'utilisation

Two slice toaster - Instructions for use

Zwei-Scheiben-Toaster - Gebrauchsanweisung

Broodrooster met twee sneden- Gebruiksaanwijzing

Tostadora de dos rebanadas - Instrucciones de uso

Torradeira de duas fatias - Instruções de uso

SCTO2KFAB SCTO2KTECW

1. A lire avant utilisation

- Ne jamais immerger l'appareil. En s'infiltrant par les ouvertures et interstices, l'eau pourrait endommager irrémédiablement l'appareil.
- Assurez-vous que le pain rentre aisément dans les fentes avant de le griller. Des tranches cassées ou trop épaisses pourraient endommager le mécanisme.
- Eviter de toucher toutes les parties métalliques pendant le fonctionnement.
- Ne pas toucher de surface chaude sans gant ou protection.
- Ne laisser pas fonctionner

l'appareil sans surveillance ou à la portée des enfants. Cet appareil doit être utilisé par des adultes.

- L'appareil doit être branché sur une prise de terre.
Remarque : en cas de question concernant la prise de terre ou le branchement électrique, veuillez consulter un personnel qualifié.
- Ne pas utiliser de rallonge pour brancher l'appareil.
- Posez l'appareil sur une surface stable et ne pas laisser pendre le fil.
- Vérifiez que la tension du réseau correspond bien à celle indiquée sur l'appareil – courant alternatif seulement.
- N'utilisez et ne branchez jamais votre appareil, si :

- Son cordon est défectueux ou endommagé,
- L'appareil est tombé,
- Il présente des détériorations visibles ou des anomalies de fonctionnement.
- Ne démontez jamais votre appareil vous-même.
- En cas de non fonctionnement de votre appareil, n'essayez pas de le réparer vous-même, nous vous demandons pour la réparation de contacter votre magasin revendeur, son service après-vente, un électricien qualifié ou toute personne de qualification similaire afin d'éviter tout danger.
- En cas d'incendie, ne tentez jamais d'éteindre les flammes avec de l'eau :

- Etouffez les flammes avec un linge humide.
- Ne faites pas fonctionner l'appareil à proximité de matériaux inflammables ni à proximité d'une source de chaleur extérieure telles que des plaques chauffantes ou une gazinière.
- Cet appareil a été conçu pour un usage domestique uniquement. Toute utilisation professionnelle, non appropriée ou non conforme au mode d'emploi n'engage ni la responsabilité, ni la garantie du constructeur et du distributeur.
- Il faut débrancher l'appareil en cas de non utilisation du produit ou avant de le nettoyer.
- Laissez refroidir le grille-pain avant tout nettoyage.
- Ne pas utiliser l'appareil à

l'extérieur de la maison.

- Pour éviter tout risque d'incendie, ne pas placer près du grille-pain un textile ou toute matière susceptible de s'embraser (torchon, serviette, gant,....)
- Si le pain reste coincé dans les fentes, n'essayez JAMAIS de le retirer sans avoir, au préalable, débranché le cordon d'alimentation et laissé le grille-pain refroidir.
- Le pain peut brûler, aussi le grille-pain ne doit pas être utilisé à proximité ou sous des rideaux ou autres matériaux combustibles. Il doit être surveillé.
- La température des surfaces accessibles peut être élevée lorsque l'appareil fonctionne.
- Cet appareil est uniquement

destiné à une utilisation domestique et intérieure.

- Cet appareil est destiné à être utilisé dans des applications domestiques uniquement. Il ne doit pas être utilisé dans des applications analogues telles que :
 - les coins cuisines réservés au personnel des magasins, bureaux et autres environnements professionnels ;
 - les fermes et l'utilisation par les clients des hôtels, motels et autres environnements à caractère résidentiel ;
 - les environnements de type chambres d'hôtes ;
 - la restauration et autres applications similaires hormis la vente au détail.

- Cet appareil est destiné à être utilisé dans des applications domestiques.
- Cet appareil peut être utilisé par des enfants à partir de 8 ans et plus et par des personnes ayant des capacités physiques, sensorielles ou mentales réduites ou un manque d'expérience et de connaissances à condition qu'elles aient reçu une supervision ou des instructions concernant l'utilisation de l'appareil en toute sécurité et qu'elles comprennent les dangers encourus. Les enfants ne doivent pas jouer avec l'appareil. Le nettoyage et l'entretien par l'utilisateur ne doivent pas être effectués par des enfants, sauf

s'ils ont plus de 8 ans et qu'ils sont surveillés. Maintenir l'appareil et son cordon hors de portée des enfants de moins de 8 ans.

- Cet appareil n'est pas prévu pour être mis en fonctionnement au moyen d'une minuterie extérieure ou par un système de commande à distance.
- Élimination et respect de l'environnement Si vous souhaitez vous débarrasser de votre appareil électrique car il a besoin d'être remplacé ou n'est plus utilisé, pensez à protéger l'environnement. Demandez conseil aux collectivités locales, car il existe de nombreuses déchetteries respectueuses de l'environnement.
- Le produit doit être installé en respectant les règles nationales d'installation.

- La prise de l'installation doit toujours être munie d'un raccordement à la terre. Si l'approvisionnement en courant n'est pas connecté à la terre; vous ne devez pas connecter l'appareil.
- Cet appareil peut être utilisé par des enfants âgés de 8 ans ou plus, s'ils sont surveillés, s'ils ont reçu des instructions sur l'utilisation de l'appareil en toute sécurité et s'ils ont conscience des dangers encourus. Le nettoyage et l'entretien ne doivent pas être effectués par des enfants, sauf s'ils ont 8 ans ou plus et s'ils sont surveillés.
- Tenir l'appareil et son cordon hors de portée des enfants de moins de 8 ans.
- Les appareils peuvent être utilisés par des personnes dont les

capacités physiques, sensorielles ou mentales sont réduites ou qui manquent d'expérience et de connaissances, si elles sont surveillées, si elles ont reçu les instructions sur l'utilisation de l'appareil en toute sécurité et si elles ont conscience des dangers encourus.

- Les enfants ne doivent pas jouer avec l'appareil.

AVERTISSEMENT : Risques de blessures si vous n'utilisez pas cet appareil correctement. La surface de l'élément chauffant est soumise à la chaleur résiduelle après utilisation. **MISE EN GARDE** invitant à éviter tout débordement sur le connecteur.

Le pain peut brûler, en conséquence, ne pas utiliser le grille-pain à proximité ou sous des matériaux combustibles, tels que des rideaux.

Si le câble d'alimentation est endommagé, il doit être remplacé par le fabricant, son service après-vente ou des personnes de qualification similaire afin d'éviter un danger.



Conçu pour un usage en contact avec les aliments.

IMPORTANT

Il est absolument interdit de remplacer vous même le câble d'alimentation. Si celui-ci est endommagé, il doit être remplacé par le service après-vente de votre magasin revendeur, le fabricant, son service après-vente ou une personne de qualification similaire afin d'éviter un danger. Si votre appareil tombe, faites-le examiner par un professionnel avant de le remettre sous tension. Des dommages internes peuvent représenter un risque d'accident. Pour tout problème ou toute réparation, merci de bien vouloir contacter le service après-vente de votre magasin revendeur, le fabricant, son service après-vente ou une personne de qualification similaire afin d'éviter un danger.

Lisez la notice d'instructions avant d'utiliser cet appareil. Conservez ces instructions pour future référence. Ce produit est conforme aux exigences de la directive 2014/35/UE (qui remplace la directive 73/23/CEE modifiée par la directive 93/68/CEE) et 2014/30/UE (remplaçant la directive 89/336/CEE).



Ce logo apposé sur le produit signifie qu'il s'agit d'un appareil dont le traitement en tant que déchet rentre dans le cadre de la directive 2012/19/UE relative aux Déchets d'Équipements Électriques et Électroniques (DEEE). La présence de substances dangereuses dans les équipements électriques et électroniques peut avoir des effets potentiels sur l'environnement et la santé humaine dans le cycle de retraitement de ce produit.

Ainsi, lors de la fin de vie de cet appareil, celui-ci ne doit pas être débarrassé avec les déchets municipaux non triés.

En tant que consommateur final, votre rôle est primordial dans le cycle de réutilisation, de recyclage et les autres formes de valorisation de cet équipement électrique et électronique. Des systèmes de reprise et de collecte sont mis à votre disposition par les collectivités locales (déchetteries) et les distributeurs.

Vous avez l'obligation d'utiliser les systèmes de collecte sélective mise à votre disposition.

2. Mieux connaître votre appareil

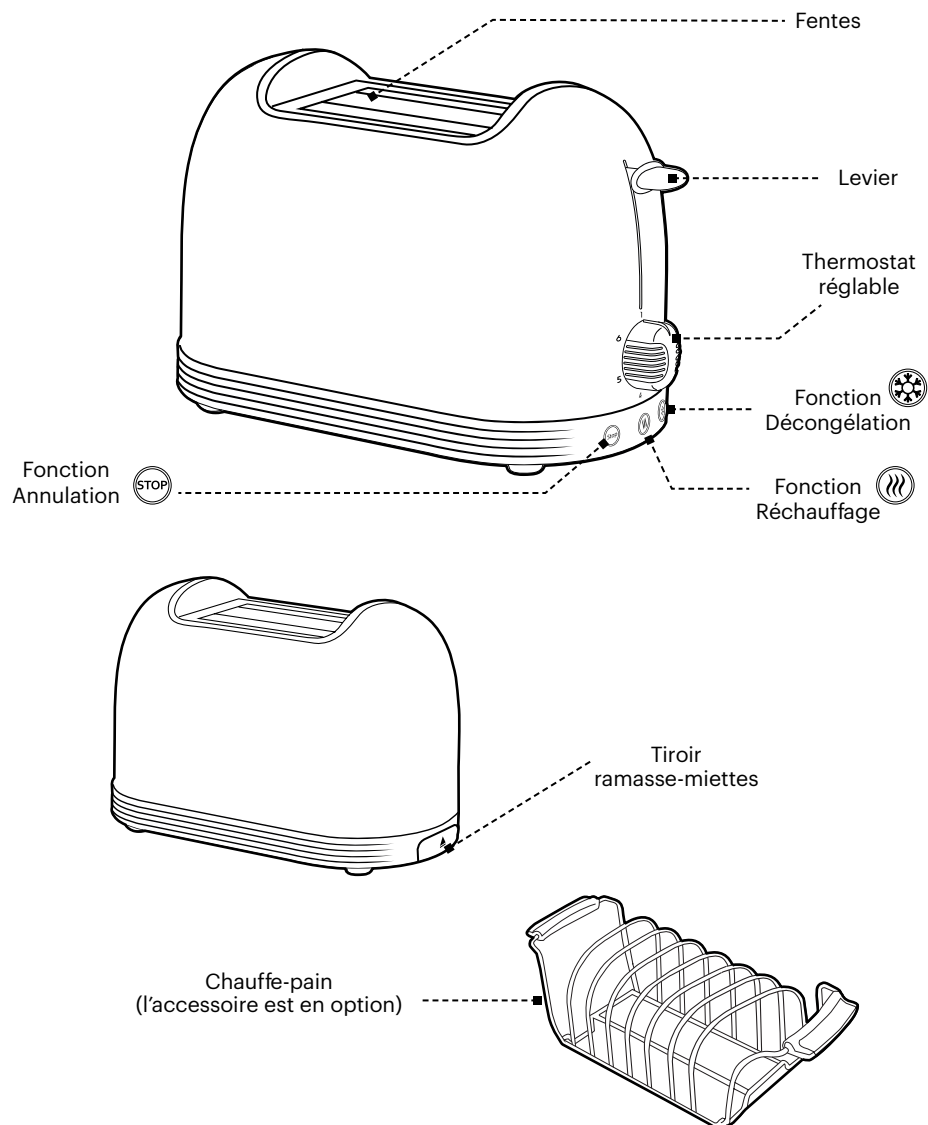

FR-13

2.1 Première utilisation de votre appareil

Lors de la première utilisation de votre appareil, il est possible que vous remarquiez une légère odeur de brûlé pendant que le mécanisme chauffe. C'est tout à fait normal, vous ne courez aucun danger. Laissez simplement le grille-pain chauffer jusqu'à ce que l'odeur disparaisse.

Nous vous conseillons, lors de cette première utilisation, de faire fonctionner l'appareil sans y introduire de pain.

1. Branchez l'appareil à la prise de courant et allumez-le si besoin
2. Réglez le thermostat sur la position la plus basse
3. Abaissez le levier et laissez l'appareil chauffer
4. Attendez que l'odeur se dissipe
5. Appuyer sur le bouton « STOP » pour remonter le levier

2.2 Fonctionnement de votre appareil

1. Assurez-vous que votre appareil est branché et que la prise est allumée
2. Introduisez une ou deux tranches de pain dans les fentes et appuyez sur le levier jusqu'à ce qu'il se bloque :

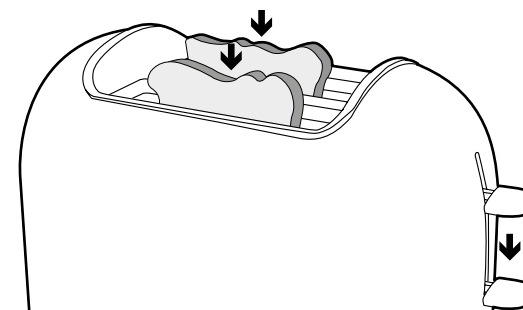

3. L'appareil chauffe automatiquement et le pain commence à griller
4. Réglez le thermostat en fonction du résultat que vous souhaitez obtenir
5. Vous pouvez arrêter l'appareil à tout moment en appuyant sur le bouton « ANNULATION »
6. Remontez le levier de temps en temps pour vérifier la couleur du pain
7. Lorsque le cycle est terminé, le levier remonte automatiquement. Vous pouvez retirer votre pain en toute sécurité.
8. Si le pain n'est pas assez grillé, vous pouvez recommencer.
9. Réglez le thermostat sur une position plus basse et remettez le pain dans l'appareil. Assurez-vous que vos tartines ne brûlent pas pendant ce deuxième cycle.

FR-14

Thermostat

Le thermostat peut être réglé de 1 à 6. Plus le chiffre est élevé, plus le pain grille longtemps :

- . 1 – 2 : Peu grillé
- . 3 – 4 : Moyennement grillé
- . 5 – 6 : Très grillé

Fonction réchauffage

Votre grille-pain peut réchauffer les tartines qui ont refroidi trop vite. . Remettez le pain dans l'appareil

- . Réglez le thermostat sur une position basse
- . Abaissez le levier

- . Appuyer sur le bouton « RECHAUFFAGE  ». Le voyant correspondant s'allume
- . Assurez-vous que le pain ne brûle pas.
- . Le levier remonte automatiquement lorsque le pain est réchauffé

Fonction décongelation

Si besoin, votre grille-pain peut décongeler le pain congelé avant de le griller. .

Introduisez le pain dans l'appareil

- . Réglez le thermostat comme vous le souhaitez
- . Abaissez le levier

- . Appuyez sur le bouton « DECONGELATION  ». Le voyant

correspondant s'allume.

- . Assurez-vous que le pain ne brûle pas

Fonction annulation

- . Appuyez sur le bouton «  », si vous remarquez de la fumée

- . Lorsque l'appareil fonctionne, vous pouvez appuyer sur le bouton à n'importe quel moment.

Fonction chauffe-pain, accessoire chauffe viennoiserie (l'accessoire est en option)

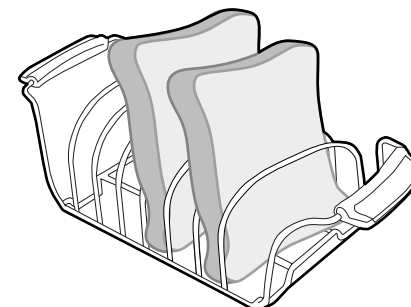

L'accessoire chauffe-viennoiserie est utilisé pour réchauffer des petits pains, des tranches de pain ou des viennoiseries.

Comment l'utiliser :

1. Placez cet accessoire sur le dessus du grille-pain, en vous assurant que les pieds du fil au fond du chauffe viennoiserie s'insèrent dans les fentes du grille-pain.
2. Placez des petits pains, des tranches de pain ou des viennoiseries sur le dessus de l'accessoire, sélectionnez un niveau de brunissement 1. (non supérieur)
3. Abaissez le braquage jusqu'à ce qu'il émette un « clic », confirmant l'activation du cycle de grillage.

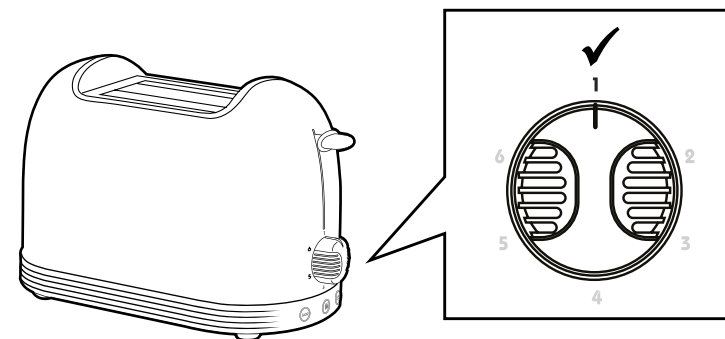

2.3 Nettoyage et entretien

Avant le nettoyage, éteindre la machine, la débrancher et la laisser refroidir. La machine peut être nettoyée à l'aide d'un tissu humide. Ne jamais immerger le corps de la machine dans de l'eau ou tout autre liquide.

1. Débranchez le grille-pain et laissez-le refroidir complètement avant de le nettoyer
2. Pour nettoyer les parois de l'appareil, n'utilisez qu'un chiffon doux légèrement humide
3. Ne laissez pas les miettes s'accumuler à l'intérieur du grille-pain
4. Poussez le bac à miettes pour le déverrouiller, puis tirez-le pour le faire glisser. Le tiroir ramasse-miettes doit être vidé après chaque utilisation.

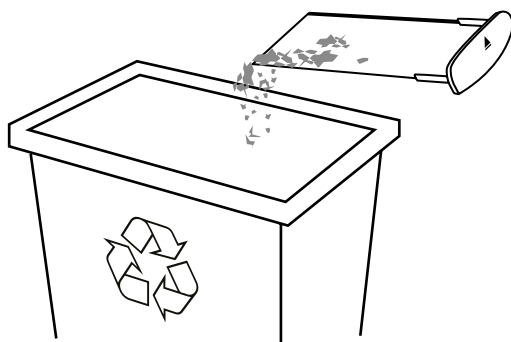
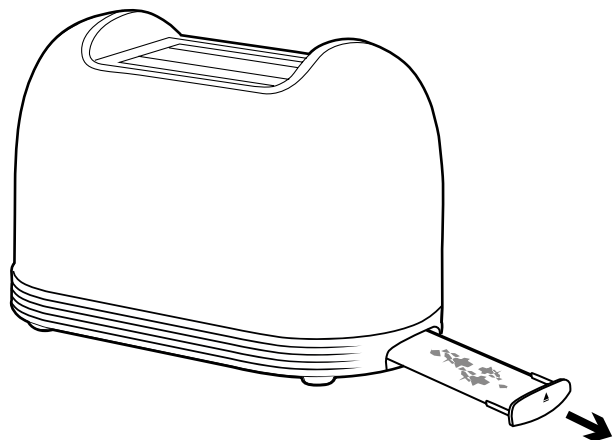

5. Remettez le bac à miettes dans le grille-pain, à son emplacement dédié.

Appuyez-le fermement jusqu'à ce qu'il s'enclenche. N'utilisez pas le grille-pain si le ramasse-miettes n'a pas été remis à sa place.

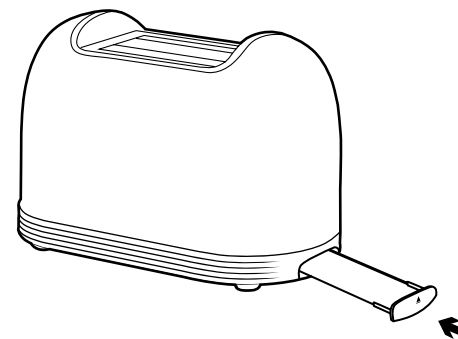

6. Le chauffe-viennoiserie peut être lavé à la main dans de l'eau chaude savonneuse. Après le lavage, rincez-le et séchez-le soigneusement avec un chiffon doux.
7. Les composants internes de votre appareil sont fragiles, aucun objet ne doit les toucher.

2.4 Caractéristiques techniques

Tension : 220-240V-
Fréquence : 50-60Hz
Puissance : 685-815 W

La garantie ne couvre pas les pièces d'usure du produit, ni les problèmes ou les dommages résultant de:

1. détériorations superficielles dues à l'usure normale du produit ;
2. défauts ou détériorations dus au contact du produit avec des liquides et dus à la corrosion provoquée par la rouille ou de présence d'insectes ;
3. tout incident, abus, utilisation impropre, modification, démontage ou réparation non autorisés ;
4. toute opération impropre d'entretien, utilisation non conforme aux instructions concernant le produit ou le branchement à une tension incorrecte ;
5. toute utilisation d'accessoires non fournis ou non approuvés par le constructeur.

La garantie sera annulée en cas d'élimination de la plaque signalétique et/ou du numéro de série du produit.

Pièces détachées et accessoires

Les pièces détachées et accessoires pour votre appareil sont disponibles sur notre site dédié www.expercare.fr
Lorsque vous commandez des pièces, merci d'indiquer le modèle de votre appareil.



Service après-vente

Pour obtenir des informations sur les produits ou commander des pièces détachées, veuillez appeler le 01 61 44 02 70 et choisir l'option appropriée.

Vous pouvez aussi contacter le service client par mail à cette adresse : Service.Client@schneiderconsumer.com



© Keith Haring Foundation. Licensed by Artestar, New York.

Importé par : SCHNEIDER CONSUMER GROUP
12, rue Jules Ferry, 93110 Rosny-sous-Bois, FRANCE

1. Read before use

- Never immerse the device. By seeping through openings and gaps, water could irreparably damage the device.
- Make sure the bread fits easily into the slots before toasting. Broken or too thick slices could damage the mechanism.
- Avoid touching any metal parts during operation.
- Do not touch a hot surface without a glove or protection.
- Do not leave the appliance operating unsupervised or within the reach of children. This device must be used by adults.
- The device must be plugged into an earthed outlet.
Note: If you have any questions regarding the grounding or electrical connection, please consult qualified personnel.
- Do not use an extension cord to plug in the appliance.
- Place the device on a stable surface and do not let the wire dangle.
- Check that the mains voltage corresponds to that indicated on the device – alternating current only.
- Never use or plug in your device if:
 - Its cord is defective or damaged,
 - The device has fallen,
 - It shows visible damage or operating anomalies.

- Never disassemble your device yourself.
- If your appliance does not work, do not try to repair it yourself. For repairs, we ask that you contact your retailer, its after-sales service, a qualified electrician or any person with similar qualifications in order to avoid any danger.
- In the event of a fire, never try to extinguish the flames with water:
 - Smother the flames with a damp cloth.
- Do not operate the appliance near flammable materials or near an external heat source such as hotplates or a gas stove.
- This appliance has been designed for domestic use only. Any professional, inappropriate or non-compliant use with the instructions

does not incur the liability or guarantee of the manufacturer and the distributor.

- The appliance must be unplugged when not using the product or before cleaning.
- Allow the toaster to cool before cleaning.
- Do not use the device outside the home.
- To avoid any risk of fire, do not place any textile or any material likely to catch fire near the toaster (cloth, towel, glove, etc.)
- If bread becomes stuck in the slots, NEVER attempt to remove it without first unplugging the power cord and allowing the toaster to cool.

- Bread may burn, so the toaster should not be used near or under curtains or other combustible materials. He must be monitored.
- The temperature of accessible surfaces may be high when the appliance is operating.
- This appliance is intended for domestic and indoor use only.
- This appliance is intended for use in household applications only. It should not be used in similar applications such as: kitchen areas reserved for staff in stores, offices and other professional environments; farms and guest use of hotels, motels and other residential environments; bed and breakfast type environments;

- catering and other similar applications other than retail.
- This device is intended for use in domestic applications.
- This appliance may be used by children aged 8 and over and by people with reduced physical, sensory or mental capabilities or a lack of experience and knowledge provided they have received supervision or instruction regarding the safe use of the device and that they understand the dangers involved. Children should not play with the device. Cleaning and user maintenance must not be carried out by children unless they are over 8 years old and supervised. Keep the device and its cord out of the reach of children under 8 years old.

- This appliance is not intended to be operated using an external timer or remote control system.
- Disposal and respect for the environment If you wish to get rid of your electrical appliance because it needs to be replaced or is no longer used, consider protecting the environment. Ask local authorities for advice, as there are many environmentally friendly recycling centers.
- The product must be installed in compliance with national installation rules.
- The installation socket must always be fitted with an earth connection. If the power supply is not connected to earth; you do not need to connect the device.

- This appliance may be used by children aged 8 years or older if they are supervised, have received instructions on how to use the appliance safely and are aware of the dangers involved. Cleaning and maintenance should not be carried out by children unless they are 8 years of age or older and supervised.
- Keep the device and its cord out of the reach of children under 8 years old.
- The devices can be used by people with reduced physical, sensory or mental capabilities or who lack experience and knowledge, if they are supervised, if they have received instructions on how to use the device safely and if they are aware of the dangers involved.

- Children should not play with the device.

WARNING: Risk of injury if you use this device incorrectly. The surface of the heating element is subject to residual heat after use. **WARNING** to avoid spillage on the connector.

Bread may burn, so do not use the toaster near or under combustible materials, such as curtains.

If the power cable is damaged, it must be replaced by the manufacturer, its after-sales service or similarly qualified persons in order to avoid danger.



Designed for use in contact with food.

IMPORTANT

It is absolutely forbidden to replace the power cable yourself. If it is damaged, it must be replaced by the after-sales service of your retail store, the manufacturer, its after-sales service or a similarly qualified person in order to avoid danger. If your device is dropped, have it examined by a professional before turning it back on. Internal damage may represent a risk of accident. For any problems or repairs, please contact the after-sales service of your reseller store, the manufacturer, its after-sales service or a similarly qualified person in order to avoid danger.

Read the instruction manual before using this appliance.

Keep these instructions for future reference.

This product complies with the requirements of Directive 2014/35/EU (replacing Directive 73/23/EEC as amended by Directive 93/68/EEC) and 2014/30/EU (replacing Directive 89/336/EEC) .



This logo affixed to the product means that it is a device whose treatment as waste falls within the framework of Directive 2012/19/EU relating to Waste Electrical and Electronic Equipment (WEEE).

The presence of hazardous substances in electrical and electronic equipment may have potential effects on the environment and human health in the reprocessing cycle of this product.

Therefore, at the end of the life of this device, it must not be disposed of with unsorted municipal waste.

As an end consumer, your role is essential in the cycle of reuse, recycling and other forms of recovery of this electrical and electronic equipment. Return and collection systems are made available to you by local authorities (recycling centers) and distributors.

You have the obligation to use the selective collection systems made available to you.

2. Know your device better

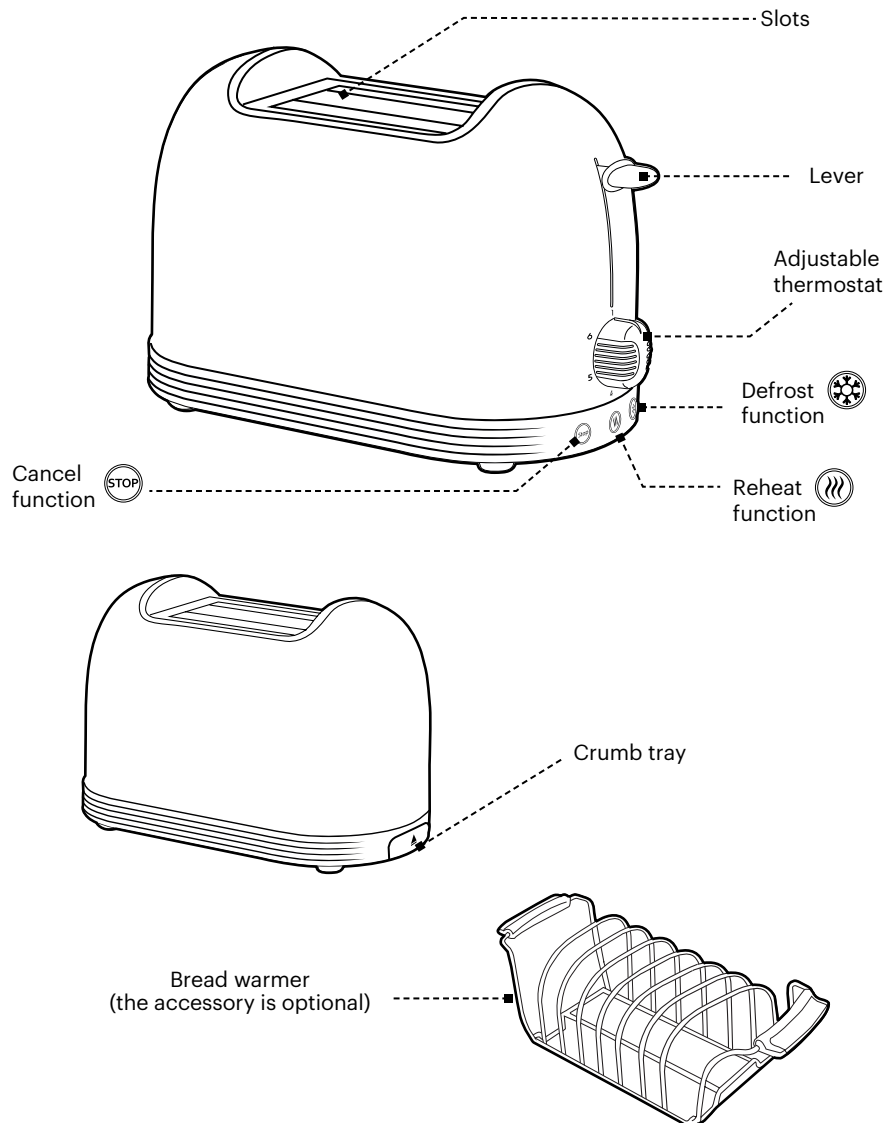

EN-11

2.1 First use of your device

When using your appliance for the first time, you may notice a slight burning smell as the mechanism heats up. This is completely normal, you are in no danger. Simply let the toaster heat up until the smell disappears.

We advise you, during this first use, to operate the appliance without putting any bread in it.

1. Plug the device into the power outlet and turn it on if necessary
2. Set the thermostat to the lowest position
3. Lower the lever and allow the appliance to heat up
4. Wait for the smell to dissipate
5. Press the « STOP » button to raise the lever

2.2 How your device works

1. Make sure your device is plugged in and the outlet is turned on
2. Insert one or two slices of bread into the slots and press the lever until it locks:

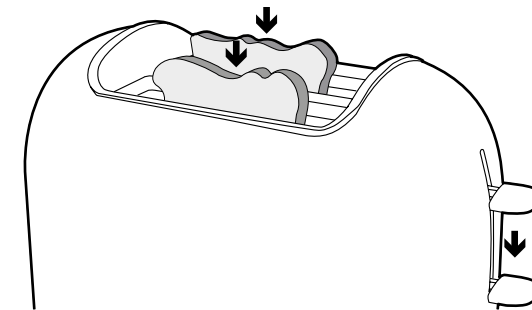

3. The appliance heats up automatically and the bread begins to toast
4. Adjust the thermostat according to the result you want to obtain
5. You can stop the device at any time by pressing the button « CANCEL (STOP) »
6. Raise the lever from time to time to check the color of the bread
7. When the cycle is complete, the lever automatically rises. You can safely remove your bread.
8. If the bread is not toasted enough, you can start again.
9. Set the thermostat to a lower position and return the bread to the appliance. Make sure your toast doesn't burn during this second cycle.

EN-12

Thermostat

The thermostat can be adjusted from 1 to 6. The higher the number, the longer the bread toasts:

- . 1 – 2 : Slightly toasted
- . 3 – 4 : Medium toasted
- . 5 – 6 : Very toasty

Heating function

Your toaster can reheat toast that has cooled too quickly.

- . Put the bread back in the appliance
- . Set the thermostat to a low position
- . Lower the lever
- . Press the « REHEATING  » button. The corresponding indicator light comes on
- . Make sure the bread does not burn.
- . The lever automatically rises when the bread is warmed

Defrost function

If necessary, your toaster can defrost frozen bread before toasting it.

- . Insert the bread into the appliance
- . Set the thermostat as you wish
- . Lower the lever
- . Press the « DEFROST  » button.
- . The corresponding indicator light comes on.
- . Assurez-vous que le pain ne brûle pas

Cancel function

- . Press the «  », button if you notice smoke
- . When the device is working, you can press the button at any time.

Bread warmer function, pastry warmer accessory (the accessory is optional)

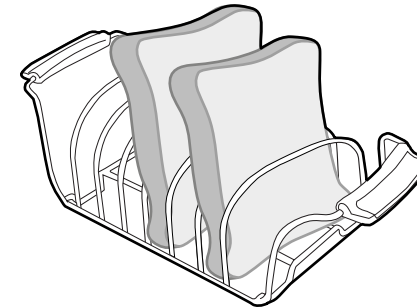

The pastry warmer accessory is used to warm rolls, slices of bread or pastries.

How to use it :

1. Place this accessory on top of the toaster, making sure the wire legs on the bottom of the pastry warmer fit into the slots on the toaster.
2. Place rolls, slices of bread or pastries on top of the accessory, select browning level 1. (not higher)
3. Lower the steering until it “clicks”, confirming the toasting cycle has been activated.

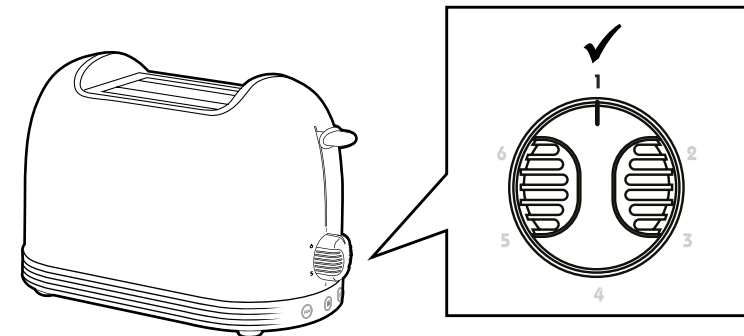

2.3 Cleaning and maintenance

Before cleaning, turn off the machine, unplug it and let it cool. The machine can be cleaned using a damp cloth. Never immerse the body of the machine in water or any other liquid.

1. Unplug the toaster and allow it to cool completely before cleaning
2. To clean the walls of the appliance, use only a soft, slightly damp cloth.
3. Don't let crumbs accumulate inside the toaster
4. Push the crumb tray to unlock it, then pull it to slide it out. The crumb tray must be emptied after each use.

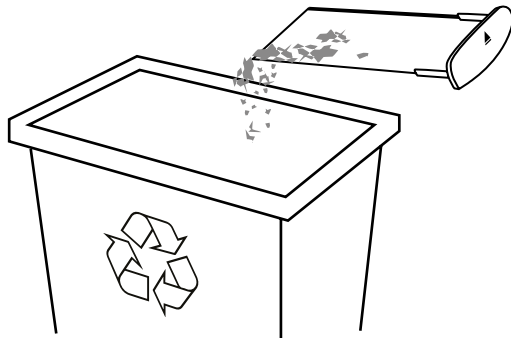
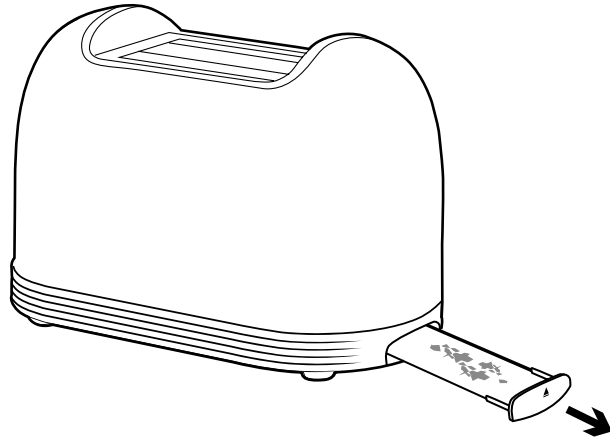

5. Return the crumb tray to the toaster in its dedicated location..

Press it firmly until it clicks into place. Do not use the toaster if the crumb tray has not been replaced.

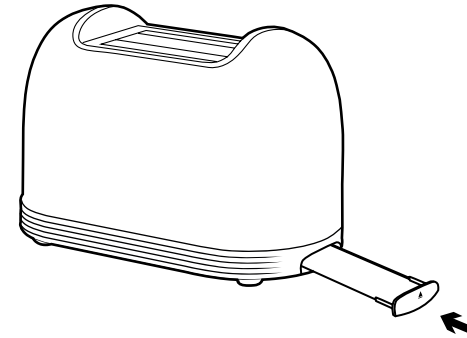

6. The pastry warmer can be hand washed in warm, soapy water. After washing, rinse it and dry it thoroughly with a soft cloth.
7. The internal components of your device are fragile; no object should touch them.

2.4 Technical characteristics

Voltage : 220-240V-
Frequency : 50-60Hz
Power : 685-815 W

The warranty does not cover wearing parts of the product, nor any problems or damages resulting from :

1. superficial damage due to normal wear and tear of the product;
2. defects or damage due to contact of the product with liquids and due to corrosion caused by rust or the presence of insects;
3. any incident, abuse, misuse, unauthorized modification, disassembly or repair;
4. any improper maintenance operation, use not in accordance with the instructions concerning the product or connection to an incorrect voltage;
5. any use of accessories not supplied or not approved by the manufacturer.

The warranty will be void if the product nameplate and/or serial number is removed.

© Keith Haring Foundation. Licensed by Artstar, New York.

Imported by : SCHNEIDER CONSUMER GROUP
12, rue Jules Ferry, 93110 Rosny-sous-Bois, FRANCE

1. Vor Gebrauch lesen

- Tauchen Sie das Gerät niemals in Wasser ein. Durch das Eindringen von Wasser durch Öffnungen und Spalten kann das Gerät irreparabel beschädigt werden.
- Stellen Sie vor dem Toasten sicher, dass das Brot problemlos in die Schlitzte passt. Zerbrochene oder zu dicke Scheiben könnten den Mechanismus beschädigen.
- Berühren Sie während des Betriebs keine Metallteile.
- Berühren Sie eine heiße Oberfläche nicht ohne Handschuh oder Schutz.
- Lassen Sie das Gerät nicht unbeaufsichtigt oder in der Reichweite von Kindern laufen. Dieses Gerät darf nur von Erwachsenen verwendet werden.

- Das Gerät muss an eine geerdete Steckdose angeschlossen werden. Hinweis: Bei Fragen zur Erdung oder zum elektrischen Anschluss wenden Sie sich bitte an Fachpersonal.
- Ne Verwenden Sie zum Anschließen des Geräts kein Verlängerungskabel.
- Stellen Sie das Gerät auf eine stabile Oberfläche und lassen Sie das Kabel nicht herunterhängen.
- Überprüfen Sie, ob die Netzspannung mit der auf dem Gerät angegebenen übereinstimmt – nur Wechselstrom.
- Benutzen oder schließen Sie Ihr Gerät niemals an, wenn:
 - Das Kabel ist defekt oder beschädigt.
 - Das Gerät ist heruntergefallen,
 - Es weist sichtbare Schäden oder Betriebsstörungen auf.

- Zerlegen Sie Ihr Gerät niemals selbst.
- Wenn Ihr Gerät nicht funktioniert, versuchen Sie nicht, es selbst zu reparieren. Für Reparaturen bitten wir Sie, sich an Ihren Händler, dessen Kundendienst, eine Elektrofachkraft oder eine Person mit ähnlicher Qualifikation zu wenden, um Gefahren zu vermeiden.
- Versuchen Sie im Brandfall niemals, die Flammen mit Wasser zu löschen:
 - Flammen mit einem feuchten Tuch ersticken.
- Betreiben Sie das Gerät nicht in der Nähe von brennbaren Materialien oder in der Nähe einer externen Wärmequelle wie Kochplatten oder einem Gasherd.

- Dieses Gerät ist nur für den häuslichen Gebrauch bestimmt. Bei fachgerechter, unsachgemäßer oder nicht bestimmungsgemäßer Verwendung entfällt die Haftung oder Garantie des Herstellers und Vertreibers.
- Das Gerät muss vom Netz getrennt werden, wenn das Produkt nicht verwendet wird oder bevor es gereinigt wird.
- Lassen Sie den Toaster abkühlen, bevor Sie ihn reinigen.
- Benutzen Sie das Gerät nicht außerhalb des Hauses.
- Um jegliche Brandgefahr zu vermeiden, legen Sie keine Textilien oder andere Materialien, die Feuer fangen könnten, in die Nähe des Toasters (Tücher, Handtücher, Handschuhe usw.).

- Wenn Brot in den Schlitzen stecken bleibt, versuchen Sie NIEMALS, es zu entfernen, ohne vorher den Netzstecker zu ziehen und den Toaster abkühlen zu lassen.
- Brot kann brennen, daher sollte der Toaster nicht in der Nähe oder unter Vorhängen oder anderen brennbaren Materialien verwendet werden. Er muss überwacht werden.
- Die Temperatur zugänglicher Oberflächen kann während des Betriebs des Geräts hoch sein.
- Dieses Gerät ist nur für den häuslichen und Innengebrauch bestimmt.

- Dieses Gerät ist nur für den Gebrauch im Haushalt bestimmt. Es sollte nicht in ähnlichen Anwendungen verwendet werden, wie zum Beispiel: Küchenbereichen, die dem Personal in Geschäften, Büros und anderen professionellen Umgebungen vorbehalten sind; Bauernhöfe und Gästenuutzung von Hotels, Motels und anderen Wohnumgebungen; Bed & Breakfast-ähnliche Umgebungen;
 - Gastronomie und andere ähnliche Anwendungen außer dem Einzelhandel.
- Dieses Gerät ist für den Einsatz im häuslichen Bereich bestimmt.
- Dieses Gerät darf von Kindern ab 8 Jahren und von Personen mit eingeschränkten körperlichen, sensorischen oder geistigen Fähigkeiten oder einem Mangel an Erfahrung und Wissen verwendet

werden, sofern sie beaufsichtigt oder in die sichere Verwendung des Geräts eingewiesen wurden und die damit verbundenen Gefahren verstehen. Kinder sollten nicht mit dem Gerät spielen. Reinigung und Benutzerwartung dürfen nicht von Kindern durchgeführt werden, es sei denn, sie sind älter als 8 Jahre und werden beaufsichtigt. Bewahren Sie das Gerät und sein Kabel außerhalb der Reichweite von Kindern unter 8 Jahren auf.

- Dieses Gerät ist nicht für den Betrieb mit einem externen Timer oder Fernbedienungssystem vorgesehen.
- Entsorgung und Respekt für die Umwelt Wenn Sie Ihr Elektrogerät entsorgen möchten, weil es ersetzt werden muss oder nicht mehr verwendet wird, denken Sie an den Schutz der Umwelt. Fragen Sie die

örtlichen Behörden um Rat, da es viele umweltfreundliche Recyclingzentren gibt.

- Das Produkt muss in Übereinstimmung mit den nationalen Installationsvorschriften installiert werden.
- Die Installationssteckdose muss immer mit einem Erdungsanschluss ausgestattet sein. Wenn die Stromversorgung nicht mit der Erde verbunden ist; Sie müssen das Gerät nicht anschließen.
- Dieses Gerät darf von Kindern ab 8 Jahren benutzt werden, wenn sie beaufsichtigt werden, Anweisungen zum sicheren Gebrauch des Geräts erhalten haben und sich der damit verbundenen Gefahren bewusst

sind. Reinigungs- und Wartungsarbeiten dürfen nicht von Kindern durchgeführt werden, es sei denn, sie sind mindestens 8 Jahre alt und werden beaufsichtigt.

- Bewahren Sie das Gerät und sein Kabel außerhalb der Reichweite von Kindern unter 8 Jahren auf.
- Die Geräte können von Personen mit eingeschränkten körperlichen, sensorischen oder geistigen Fähigkeiten oder mangels Erfahrung und Wissen verwendet werden, wenn sie beaufsichtigt werden, eine Einweisung in den sicheren Umgang mit dem Gerät erhalten haben und sich der damit verbundenen Gefahren bewusst sind.

verwendet wird, denken Sie an den Schutz der Umwelt. Fragen Sie die örtlichen Behörden um Rat, da es viele umweltfreundliche Recyclingzentren gibt.

- Das Produkt muss in Übereinstimmung mit den nationalen Installationsvorschriften installiert werden.
- Die Installationssteckdose muss immer mit einem Erdungsanschluss ausgestattet sein. Wenn die Stromversorgung nicht mit der Erde verbunden ist; Sie müssen das Gerät nicht anschließen.
- Kinder sollten nicht mit dem Gerät spielen.

WARNUNG: Verletzungsgefahr bei unsachgemäßer Verwendung dieses Geräts. Die Oberfläche des Heizelements unterliegt nach dem Gebrauch einer Restwärme.

WARNUNG, um zu verhindern, dass Flüssigkeit auf den Stecker gelangt.

Brot kann anbrennen. Benutzen Sie den Toaster daher nicht in der Nähe oder unter brennbaren Materialien wie Vorhängen.

Wenn das Netzkabel beschädigt ist, muss es vom Hersteller, seinem Kundendienst oder ähnlich qualifizierten Personen ausgetauscht werden, um Gefahren zu vermeiden.



Designed for use in contact with food.

WICHTIG

Es ist strengstens verboten, das Netzkabel selbst auszutauschen. Bei Beschädigung muss der Austausch durch den Kundendienst Ihres Fachhändlers, des Herstellers, dessen Kundendienst oder einer ähnlich qualifizierten Person erfolgen, um Gefahren zu vermeiden. Wenn Ihr Gerät herunterfällt, lassen Sie es von einem Fachmann untersuchen, bevor Sie es wieder einschalten. Innere Schäden können eine Unfallgefahr darstellen.

Bei Problemen oder Reparaturen wenden Sie sich bitte an den Kundendienst Ihres Händlershops, des Herstellers, dessen Kundendienst oder eine ähnlich qualifizierte Person, um Gefahren zu vermeiden.

Lesen Sie die Bedienungsanleitung, bevor Sie dieses Gerät verwenden. Bewahren Sie diese Anleitung zum späteren Nachschlagen auf. Dieses Produkt entspricht den Anforderungen der Richtlinie 2014/35/EU (ersetzt die Richtlinie 73/23/EWG, geändert durch die Richtlinie 93/68/EWG) und 2014/30/EU (ersetzt die Richtlinie 89/336/EWG).



Dieses auf dem Produkt angebrachte Logo bedeutet, dass es sich um ein Gerät handelt, dessen Behandlung als Abfall in den Rahmen der Richtlinie 2012/19/EU über Elektro- und Elektronik-Altgeräte (WEEE) fällt. Das Vorhandensein gefährlicher Stoffe in Elektro- und Elektronikgeräten kann im Wiederaufbereitungszyklus dieses Produkts potenzielle Auswirkungen auf die Umwelt und die menschliche Gesundheit haben.

Deshalb darf dieses Gerät am Ende seiner Lebensdauer nicht im unsortierten Siedlungsabfall entsorgt werden.

Als Endverbraucher spielen Sie eine entscheidende Rolle im Kreislauf der Wiederverwendung, des Recyclings und anderer Formen der Verwertung dieser Elektro- und Elektronikgeräte. Rückgabe- und Sammelsysteme werden Ihnen von Kommunen (Recyclingzentren) und Händlern zur Verfügung gestellt. Sie sind verpflichtet, die Ihnen zur Verfügung gestellten selektiven Sammelsysteme zu nutzen.

2. Kennen Sie Ihr Gerät besser

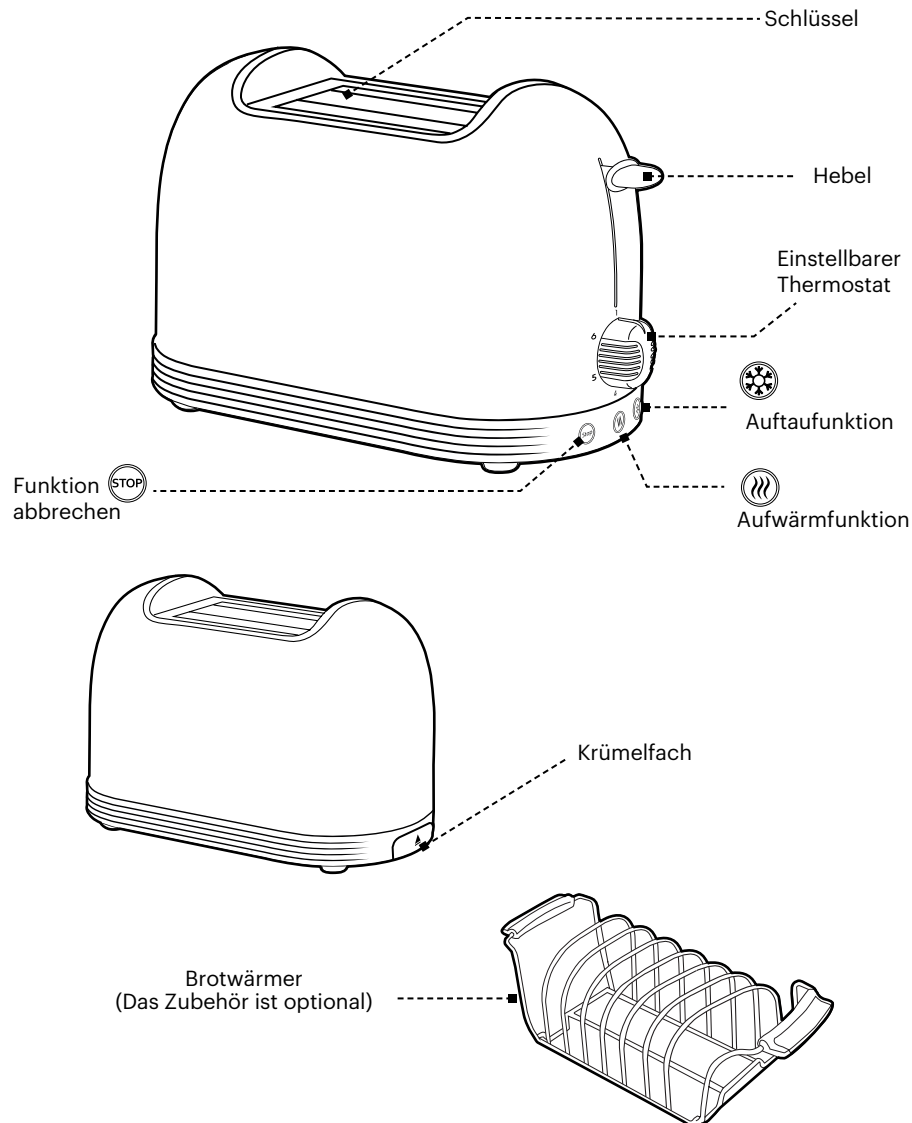

DE-13

2.1 Erstmalige Nutzung Ihres Geräts

Wenn Sie Ihr Gerät zum ersten Mal verwenden, können Sie beim Aufheizen des Mechanismus einen leichten Brandgeruch wahrnehmen. Das ist völlig normal, es besteht keine Gefahr für Sie. Lassen Sie den Toaster einfach aufheizen, bis der Geruch verschwindet.

Wir empfehlen Ihnen, das Gerät bei der ersten Inbetriebnahme ohne Einlegen von Brot zu betreiben.

1. Stecken Sie das Gerät in die Steckdose und schalten Sie es bei Bedarf ein
2. Stellen Sie den Thermostat auf die niedrigste Position
3. Senken Sie den Hebel und lassen Sie das Gerät aufheizen
4. Warten Sie, bis der Geruch verflogen ist
5. Drücken Sie die « (STOP) » Taste, um den Hebel anzuheben

2.2 So funktioniert Ihr Gerät

1. Stellen Sie sicher, dass Ihr Gerät angeschlossen und die Steckdose eingeschaltet ist
2. Legen Sie eine oder zwei Brotscheiben in die Schlitz und drücken Sie den Hebel, bis er einrastet:

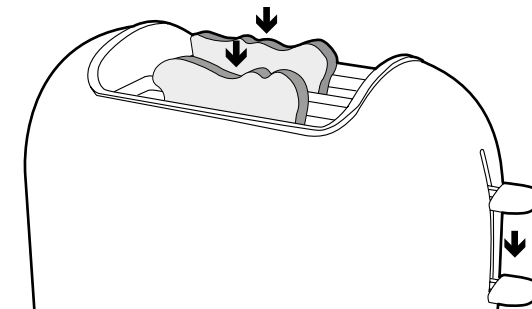

3. Das Gerät heizt automatisch auf und das Brot beginnt zu tosten
4. Stellen Sie den Thermostat entsprechend dem gewünschten Ergebnis ein
5. Sie können das Gerät jederzeit durch Drücken der Taste stoppen « STORNIEREN (STOP) »
6. Heben Sie den Hebel von Zeit zu Zeit an, um die Farbe des Brotes zu überprüfen
7. Wenn der Zyklus abgeschlossen ist, hebt sich der Hebel automatisch. Sie können Ihr Brot sicher herausnehmen.
8. Wenn das Brot nicht ausreichend geröstet ist, können Sie von vorne beginnen.
9. Stellen Sie den Thermostat auf eine niedrigere Position und geben Sie das Brot wieder in das Gerät. Stellen Sie sicher, dass Ihr Toast während dieses zweiten Zyklus nicht anbrennt.

DE-14

Thermostat

Der Thermostat kann von 1 bis 6 eingestellt werden. Je höher die Zahl, desto länger röstet das Brot:

- . 1 – 2 : Leicht geröstet
- . 3 – 4 : Mittlere Röstung
- . 5 – 6 : Sehr geröstet

Heizfunktion

Ihr Toaster kann Toast, der zu schnell abgekühlt ist, wieder aufwärmen.

- . Legen Sie das Brot wieder in das Gerät
- . Stellen Sie den Thermostat auf eine niedrige Position
- . Senken Sie den Hebel
- . Drücken Sie die « AUFWÄRMEN  » Taste. Die entsprechende Kontrollleuchte leuchtet auf
- . Achten Sie darauf, dass das Brot nicht anbrennt.
- . Der Hebel hebt sich automatisch, wenn das Brot erwärmt wird

Auftaufunktion

If necessary, your toaster can defrost frozen bread before toasting it.

- . Insert the bread into the appliance
- . Set the thermostat as you wish
- . Lower the lever
- . Drücken Sie die Taste « DEFROST  » .
- . Die entsprechende Kontrollleuchte leuchtet auf
- . Stellen Sie sicher, dass der Schmerz nicht brennt

Funktion abbrechen

- . Drücken Sie die «  »-Taste, wenn Sie Rauch bemerken
- . Wenn das Gerät in Betrieb ist, können Sie jederzeit die Taste drücken.

Brotwärmerfunktion, Gebäckwärmer-Zubehör (das Zubehör ist optional)

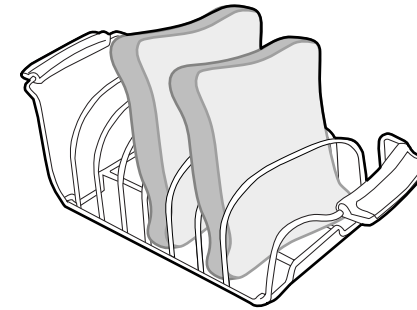

Der Gebäckwärmer dient zum Aufwärmen von Brötchen, Brotscheiben oder Gebäck. So verwenden Sie es:

1. Platzieren Sie dieses Zubehörteil auf dem Toaster und achten Sie darauf, dass die Drahtbeine an der Unterseite des Gebäckwärmers in die Schlitze am Toaster passen.
2. Brötchen, Brotscheiben oder Gebäck auf das Zubehör legen, Bräunungsstufe 1 wählen (nicht höher)
3. Senken Sie die Lenkung ab, bis sie „klickt“, um zu bestätigen, dass der Toastzyklus aktiviert wurde.

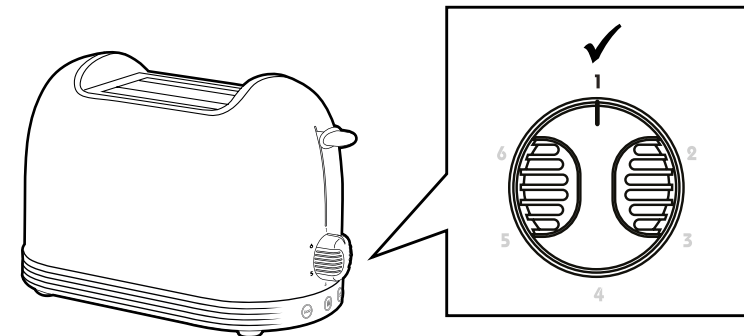

2.3 Reinigung und Instandhaltung

Schalten Sie die Maschine vor der Reinigung aus, ziehen Sie den Netzstecker und lassen Sie sie abkühlen. Die Maschine kann mit einem feuchten Tuch gereinigt werden. Tauchen Sie das Maschinengehäuse niemals in Wasser oder andere Flüssigkeiten.

1. Trennen Sie den Toaster vom Netz und lassen Sie ihn vollständig abkühlen, bevor Sie ihn reinigen
2. Verwenden Sie zum Reinigen der Gerätewände nur ein weiches, leicht feuchtes Tuch.
3. Achten Sie darauf, dass sich keine Krümel im Toaster ansammeln
4. Drücken Sie auf die Krümelschublade, um sie zu entriegeln, und ziehen Sie dann daran, um sie herauszuziehen. Die Krümelschublade muss nach jedem Gebrauch geleert werden.

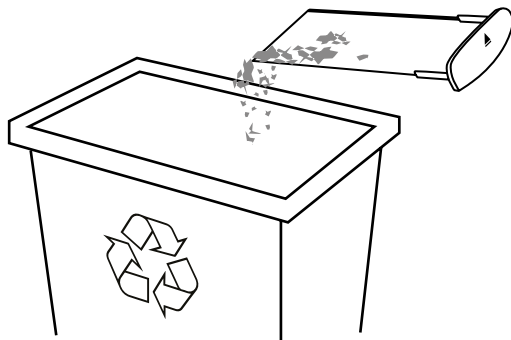
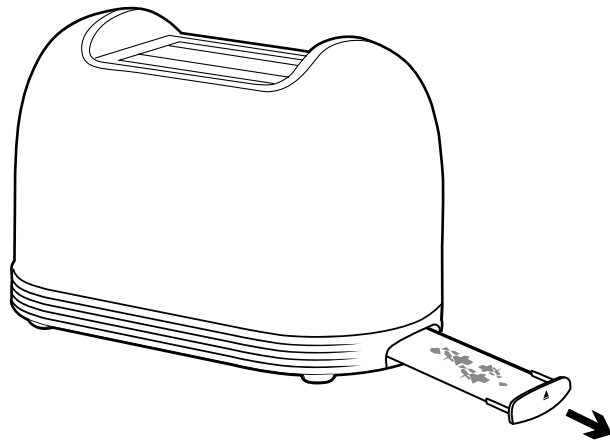

5. Bringen Sie die Krümelschublade wieder an ihrem vorgesehenen Platz im Toaster an. Drücken Sie es fest, bis es einrastet. Benutzen Sie den Toaster nicht, wenn die Krümelschublade nicht ausgetauscht wurde.

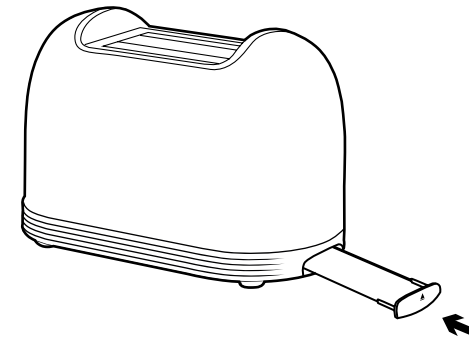

6. Der Gebäckwärmer kann in warmem Seifenwasser von Hand gewaschen werden. Spülen Sie es nach dem Waschen aus und trocknen Sie es gründlich mit einem weichen Tuch ab.
7. Die internen Komponenten Ihres Geräts sind zerbrechlich; Kein Gegenstand sollte sie berühren.

2.4 Technische Eigenschaften

Spannung : 220-240V~

Frequenz : 50-60Hz

Leistung : 685-815 W

Die Garantie erstreckt sich nicht auf Verschleißteile des Produkts sowie auf Probleme oder Schäden, die auf Folgendes zurückzuführen sind:

1. oberflächliche Schäden aufgrund normaler Abnutzung des Produkts;
2. Mängel oder Schäden durch Kontakt des Produkts mit Flüssigkeiten und durch Korrosion durch Rost oder das Vorhandensein von Insekten;
3. Vorfälle, Missbrauch, unbefugte Modifikation, Demontage oder Reparatur;
4. unsachgemäße Wartungsarbeiten, Verwendung nicht gemäß den Anweisungen des Produkts oder Anschluss an eine falsche Spannung;
5. Jegliche Verwendung von Zubehör, das nicht vom Hersteller geliefert oder genehmigt wurde.

Die Garantie erlischt, wenn das Typenschild und/oder die Seriennummer des Produkts entfernt werden.

© Keith Haring Foundation. Licensed by Artstar, New York.

Eingeführt von : SCHNEIDER CONSUMER GROUP
12, rue Jules Ferry, 93110 Rosny-sous-Bois, FRANCE

1. Voor gebruik lezen

- Dompel het apparaat nooit onder. Door door openingen en kieren te sijpelen kan water het apparaat onherstelbaar beschadigen.
- Zorg ervoor dat het brood gemakkelijk in de sleuven past voordat u gaat roosteren. Gebroken of te dikke plakjes kunnen het mechanisme beschadigen.
- Vermijd het aanraken van metalen onderdelen tijdens het gebruik.
- Raak een heet oppervlak niet aan zonder handschoen of bescherming.
- Laat het apparaat niet zonder toezicht of binnen het bereik van kinderen werken. Dit apparaat moet door volwassenen worden gebruikt.

- Het apparaat moet op een geaard stopcontact worden aangesloten. Opmerking: Als u vragen heeft over de aarding of de elektrische aansluiting, neem dan contact op met gekwalificeerd personeel.
- Ne Gebruik geen verlengsnoer om het apparaat aan te sluiten.
- Plaats het apparaat op een stabiele ondergrond en laat de draad niet bungelen.
- Controleer of de netspanning overeenkomt met de spanning aangegeven op het apparaat – alleen wisselstroom.
- Gebruik of sluit uw apparaat nooit aan als:
 - Het snoer is defect of beschadigd,
 - Het apparaat is gevallen,
 - Het zichtbare schade of bedieningsafwijkingen vertoont.

- Haal uw apparaat nooit zelf uit elkaar.
- Als uw apparaat niet werkt, probeer het dan niet zelf te repareren. Voor reparaties verzoeken wij u contact op te nemen met uw verkoper, de klantenservice, een gekwalificeerde elektricien of een persoon met vergelijkbare kwalificaties om elk gevaar te voorkomen.
- Probeer in geval van brand nooit de vlammen met water te doven:
 - Doof de vlammen met een vochtige doek.
- Gebruik het apparaat niet in de buurt van brandbare materialen of in de buurt van een externe warmtebron zoals kookplaten of een gasfornuis.
- Dit apparaat is uitsluitend ontworpen voor huishoudelijk gebruik. Elk professioneel, ongepast of niet-conform gebruik van de instructies valt niet onder de aansprakelijkheid of garantie van de fabrikant en de distributeur.
- Het apparaat moet uit het stopcontact worden gehaald als u het product niet gebruikt of voordat u het schoonmaakt.
- Laat de broodrooster afkoelen voordat u hem schoonmaakt.
- Gebruik het apparaat niet buitenshuis.
- Om brandgevaar te voorkomen, mag u geen textiel of ander materiaal dat vlam kan vatten in de buurt van de broodrooster plaatsen (doek, handdoek, handschoen, enz.)

- Als er brood vast komt te zitten in de sleuven, probeer het dan NOOIT te verwijderen zonder eerst de stekker uit het stopcontact te halen en de broodrooster te laten afkoelen.
- Brood kan verbranden, dus gebruik de broodrooster niet in de buurt van of onder gordijnen of andere brandbare materialen. Hij moet in de gaten worden gehouden.
- De temperatuur van toegankelijke oppervlakken kan hoog zijn wanneer het apparaat in werking is.
- Dit apparaat is uitsluitend bedoeld voor huishoudelijk en binnenshuis gebruik.
- Dit apparaat is uitsluitend bedoeld voor gebruik in huishoudelijke toepassingen. Het mag niet

worden gebruikt in soortgelijke toepassingen zoals: keukenruimtes gereserveerd voor personeel in winkels, kantoren en andere professionele omgevingen; boerderijen en gastengebruik van hotels, motels en andere woonomgevingen; bed & breakfast-achtige omgevingen;

– catering en andere soortgelijke toepassingen anders dan detailhandel.

- Dit apparaat is bedoeld voor gebruik in huishoudelijke toepassingen.
- Dit apparaat mag worden gebruikt door kinderen van 8 jaar en ouder en door mensen met verminderde lichamelijke, zintuiglijke of geestelijke vermogens of een gebrek aan ervaring en kennis, op voorwaarde dat zij toezicht hebben

gekregen of instructies hebben gekregen over het veilige gebruik van het apparaat en dat zij de daaraan verbonden gevaren begrijpen. Kinderen mogen niet met het apparaat spelen. Reiniging en gebruikersonderhoud mogen niet door kinderen worden uitgevoerd, tenzij ze ouder zijn dan 8 jaar en onder toezicht staan. Houd het apparaat en het snoer buiten het bereik van kinderen jonger dan 8 jaar.

- Dit apparaat is niet bedoeld om te worden bediend met behulp van een externe timer of afstandsbedieningssysteem.
- Verwijdering en respect voor het milieu Als u uw elektrische apparaat wilt weggooien omdat het vervangen moet worden

of niet meer wordt gebruikt, overweeg dan om het milieu te beschermen. Vraag de plaatselijke autoriteiten om advies, want er zijn veel milieuvriendelijke recyclingcentra.

- Het product moet worden geïnstalleerd in overeenstemming met de nationale installatieregels.
- Het installatiestopcontact moet altijd voorzien zijn van een aardaansluiting. Als de voeding niet op aarde is aangesloten; u hoeft het apparaat niet aan te sluiten.
- Dit apparaat mag worden gebruikt door kinderen van 8 jaar of ouder, als ze onder toezicht staan, instructies hebben gekregen over hoe ze het apparaat veilig kunnen gebruiken

en zich bewust zijn van de gevaren die eraan verbonden zijn. Reiniging en onderhoud mogen niet door kinderen worden uitgevoerd, tenzij ze 8 jaar of ouder zijn en onder toezicht staan.

- Houd het apparaat en het snoer buiten het bereik van kinderen jonger dan 8 jaar.
- De apparaten kunnen worden gebruikt door mensen met verminderde fysieke, zintuiglijke of mentale capaciteiten of gebrek aan ervaring en kennis, als ze onder toezicht staan, instructies hebben gekregen over hoe ze het apparaat veilig kunnen gebruiken en als ze zich bewust zijn van de gevaren die eraan verbonden zijn.
- Kinderen mogen niet met het apparaat spelen.

WAARSCHUWING: Risico op letsel als u dit apparaat verkeerd gebruikt. Het oppervlak van het verwarmingselement is na gebruik onderhevig aan restwarmte.

WAARSCHUWING om morsen op de connector te voorkomen.

Brood kan verbranden, dus gebruik de broodrooster niet in de buurt van of onder brandbare materialen, zoals gordijnen.

Als de voedingskabel beschadigd is, moet deze worden vervangen door de fabrikant, de klantenservice of vergelijkbaar gekwalificeerde personen om gevaar te voorkomen.



Ontworpen voor gebruik in contact met voedsel.

BELANGRIJK

Het is absoluut verboden om zelf de voedingskabel te vervangen. Als het beschadigd is, moet het worden vervangen door de klantenservice van uw winkel, de fabrikant, de klantenservice of een vergelijkbaar gekwalificeerd persoon om gevaar te voorkomen. Als uw apparaat is gevallen, laat het dan onderzoeken door een professional voordat u het weer inschakelt. Interne schade kan een risico op ongevallen met zich meebrengen.

Neem voor eventuele problemen of reparaties contact op met de klantenservice van uw wederverkoper, de fabrikant, de klantenservice of een vergelijkbaar gekwalificeerd persoon om gevaar te voorkomen.

Lees de gebruiksaanwijzing voordat u dit apparaat gebruikt. Bewaar deze instructies voor toekomstig gebruik.



Dit product voldoet aan de vereisten van de richtlijn 2014/35/EU (ter vervanging van Richtlijn 73/23/EEG zoals gewijzigd door Richtlijn 93/68/EEG) en 2014/30/EU (ter vervanging van Richtlijn 89/336/EEG).



Dit logo op het product betekent dat het een apparaat is waarvan de behandeling als afval valt binnen het kader van Richtlijn 2012/19/EU betreffende afgedankte elektrische en elektronische apparatuur (AEEA). De aanwezigheid van gevaarlijke stoffen in elektrische en elektronische apparatuur kan potentiële gevolgen hebben voor het milieu en de menselijke gezondheid tijdens de herverwerkingscyclus van dit product.

Daarom mag dit apparaat aan het einde van de levensduur niet bij het ongesorteerde gemeentelijk afval worden weggegooid.

Als eindconsument is uw rol essentieel in de cyclus van hergebruik, recycling en andere vormen van terugwinning van deze elektrische en elektronische apparatuur. Retour- en inzamelsystemen worden u ter beschikking gesteld door lokale autoriteiten (recyclingcentra) en distributeurs.

U bent verplicht gebruik te maken van de selectieve inzamelingssystemen die u ter beschikking worden gesteld.

2. Ken uw apparaat beter

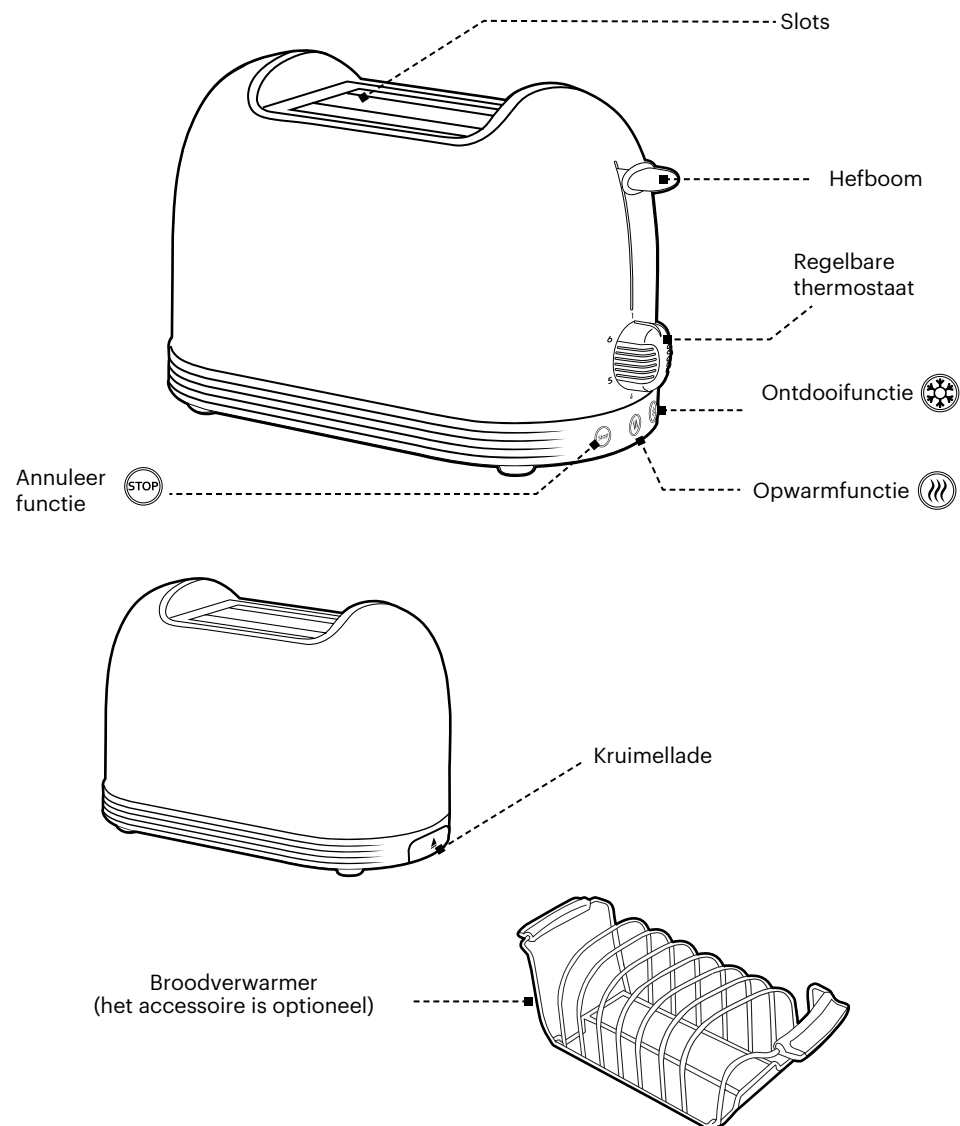

2.1 Eerste gebruik van uw apparaat

Wanneer u uw apparaat voor de eerste keer gebruikt, kunt u een lichte brandlucht opmerken wanneer het mechanisme opwarmt. Dit is volkomen normaal, u loopt geen gevaar. Laat de broodrooster eenvoudig opwarmen totdat de geur verdwijnt.

Wij adviseren u bij dit eerste gebruik het apparaat te bedienen zonder er brood in te doen.

1. Sluit het apparaat aan op het stopcontact en schakel het indien nodig in
2. Zet de thermostaat op de laagste stand
3. Laat de hendel zakken en laat het apparaat opwarmen
4. Wacht tot de geur is verdwenen button to raise the lever
5. Druk op de knop «  » om de hendel omhoog te brengen

2.2 Hoe uw apparaat werkt

1. Zorg ervoor dat uw apparaat is aangesloten en dat het stopcontact is ingeschakeld
2. Steek een of twee sneetjes brood in de sleuven en druk op de hendel totdat deze vastklikt:

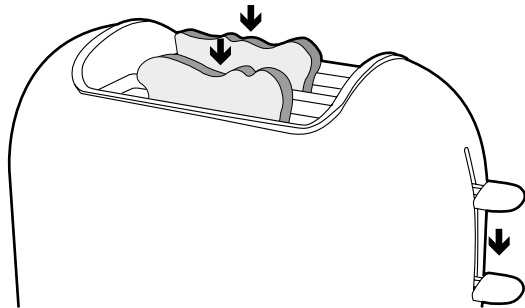

3. Het apparaat warmt automatisch op en het brood begint te roosteren
4. Pas de thermostaat aan volgens het gewenste resultaat
5. U kunt het apparaat op elk moment stoppen door op de knop « ANNULEREN  » te drukken
6. Breng de hendel af en toe omhoog om de kleur van het brood te controleren
7. Wanneer de cyclus voltooid is, gaat de hendel automatisch omhoog. U kunt uw brood veilig verwijderen.
8. Als het brood niet voldoende geroosterd is, kun je opnieuw beginnen.
9. Zet de thermostaat op een lagere stand en plaats het brood terug in het apparaat. Zorg ervoor dat je toast tijdens deze tweede cyclus niet verbrandt.

Thermostaat

De thermostaat is in te stellen van 1 tot 6. Hoe hoger het getal, hoe langer het brood roostert:

- . 1 – 2 : Licht geroosterd
- . 3 – 4 : Medium geroosterd
- . 5 – 6 : Zeer lekker warm

Verwarmingsfunctie

Uw broodrooster kan toast die te snel is afgekoeld, opnieuw opwarmen.

- . Plaats het brood terug in het apparaat
- . Zet de thermostaat op een lage stand
- . Laat de hendel zakken
- . Druk op de knop « OPWARMEN  ». Het bijbehorende indicatielampje gaat branden
- . Zorg ervoor dat het brood niet verbrandt.
- . De hendel gaat automatisch omhoog als het brood is opgewarmd

Ontdooifunctie

Indien nodig kan uw broodrooster bevroren brood ontdooien voordat u het gaat roosteren.

- . Plaats het brood in het apparaat
- . Stel de thermostaat naar wens in
- . Laat de hendel zakken
- . Druk op de knop « ONTDOOIEN  ».
- . Het bijbehorende indicatielampje gaat branden.
- . Zorg ervoor dat de pijn niet brutaal is

Annuleer functie

- . Druk op de knop «  » als u rook opmerkt
- . Wanneer het apparaat werkt, kunt u op elk gewenst moment op de knop drukken.

Broodverwarmfunctie, accessoire voor gebakverwarmer (accessoire is optioneel)

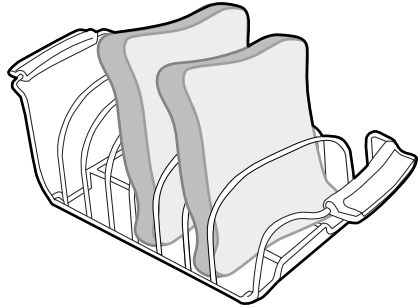

De gebakverwarmer wordt gebruikt voor het opwarmen van broodjes, sneetjes brood of gebak. Hoe te gebruiken :

1. Plaats dit accessoire bovenop de broodrooster en zorg ervoor dat de draadpootjes aan de onderkant van de gebakverwarmer in de sleuven van de broodrooster passen.
2. Leg broodjes, sneetjes brood of gebak op het accessoire en selecteer bruiningsniveau 1. (niet hoger)
3. Laat het stuur zakken totdat het "klikt", wat bevestigt dat de roostercyclus is geactiveerd.

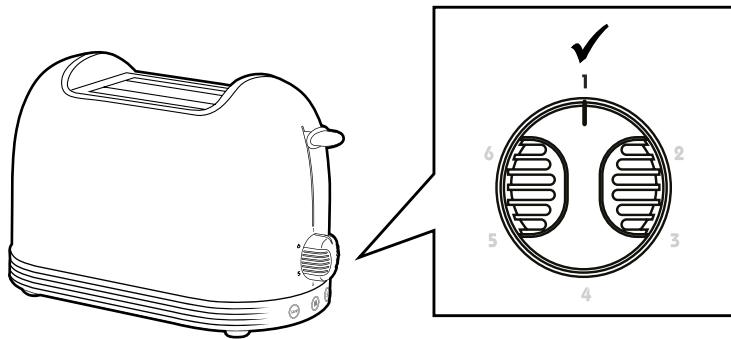

2.3 Reiniging en onderhoud

Schakel vóór het reinigen de machine uit, haal de stekker uit het stopcontact en laat hem afkoelen. De machine kan worden gereinigd met een vochtige doek. Dompel de behuizing van de machine nooit onder in water of een andere vloeistof.

1. Haal de stekker van de broodrooster uit het stopcontact en laat hem volledig afkoelen voordat u hem schoonmaakt
2. Gebruik alleen een zachte, licht vochtige doek om de wanden van het apparaat schoon te maken.
3. Zorg ervoor dat er zich geen kruimels ophopen in de broodrooster
4. Duw tegen de kruimellade om deze te ontgrendelen en trek eraan om hem naar buiten te schuiven. De kruimellade moet na elk gebruik worden geleegd.

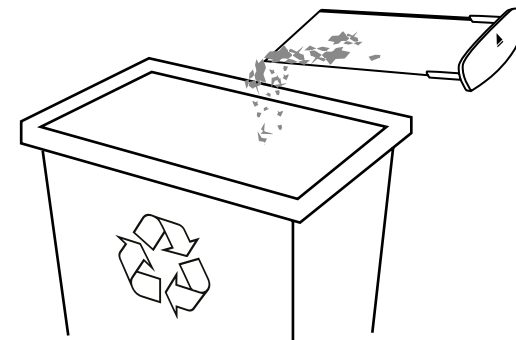
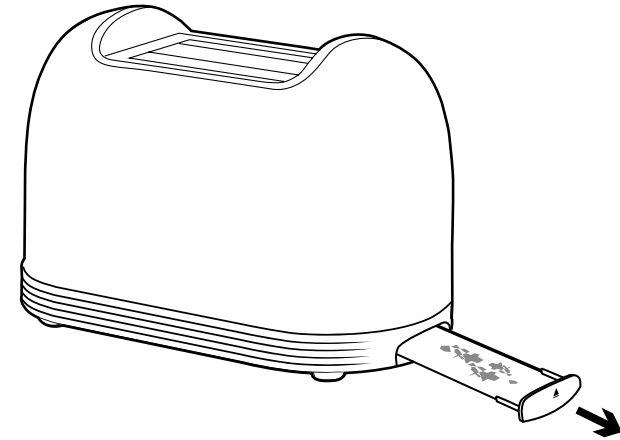

5. Plaats de kruimellade terug in de broodrooster op de daarvoor bestemde plaats. Druk hem stevig aan totdat hij op zijn plaats klikt. Gebruik de broodrooster niet als de kruimellade niet is vervangen.

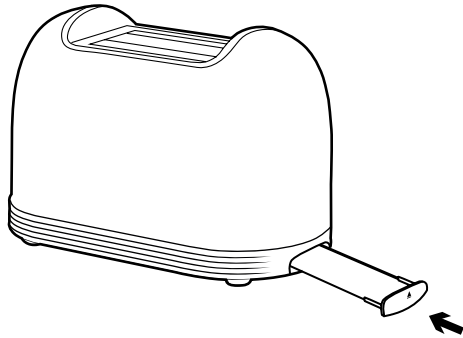

6. De gebakverwarmer kan met de hand worden gewassen in warm zeepsop. Na het wassen afspoelen en grondig drogen met een zachte doek.
7. De interne componenten van uw apparaat zijn kwetsbaar; geen enkel voorwerp mag ze aanraken.

2.4 Technische eigenschappen

Spanning : 220-240V~
Frequentie : 50-60Hz
Vermogen : 685-815 W

De garantie dekt geen slijtagedelen van het product, noch problemen of schade voortvloeiend uit:

1. oppervlakkige schade als gevolg van normale slijtage van het product;
2. gebreken of schade door contact van het product met vloeistoffen en door corrosie veroorzaakt door roest of de aanwezigheid van insecten;
3. elk incident, misbruik, verkeerd gebruik, ongeoorloofde wijziging, demontage of reparatie;
4. eventuele onjuiste onderhoudswerkzaamheden, gebruik niet in overeenstemming met de instructies betreffende het product of aansluiting op een onjuiste spanning;
5. elk gebruik van accessoires die niet zijn meegeleverd of niet zijn goedgekeurd door de fabrikant.

De garantie vervalt als het naamplaatje en/of serienummer van het product wordt verwijderd.

© Keith Haring Foundation. Licensed by Artestar, New York.

Geïmporteerd door : SCHNEIDER CONSUMER GROUP
12, rue Jules Ferry, 93110 Rosny-sous-Bois, FRANCE

1. Leer antes de usar

- Nunca sumerja el dispositivo. Al filtrarse a través de aberturas y huecos, el agua podría dañar irreparablemente el dispositivo.
- Asegúrese de que el pan encaje fácilmente en las ranuras antes de tostarlo. Las rodajas rotas o demasiado gruesas podrían dañar el mecanismo.
- Evite tocar cualquier pieza metálica durante el funcionamiento.
- No toque una superficie caliente sin guantes o protección.
- No deje el aparato funcionando sin supervisión o al alcance de los niños. Este dispositivo debe ser utilizado por adultos.

- El dispositivo debe estar enchufado a una toma de corriente con conexión a tierra.
Nota: Si tiene alguna pregunta sobre la conexión a tierra o eléctrica, consulte con personal calificado.
- No utilice un cable de extensión para enchufar el aparato.
- Coloque el dispositivo sobre una superficie estable y no deje que el cable cuelgue.
- Compruebe que la tensión de red corresponda a la indicada en el dispositivo (sólo corriente alterna).
- Nunca use ni conecte su dispositivo si:
 - Su cable está defectuoso o dañado,
 - El aparato se ha caído,
 - Muestra daños visibles o anomalías de funcionamiento.

- Nunca desmonte su dispositivo usted mismo.
- Si su electrodoméstico no funciona, no intente repararlo usted mismo. Para reparaciones le rogamos que se ponga en contacto con su distribuidor, su servicio postventa, un electricista cualificado o cualquier persona con cualificación similar para evitar cualquier peligro.
- En caso de incendio, nunca intente apagar las llamas con agua:
 - Sofocar las llamas con un paño húmedo.
- No opere el aparato cerca de materiales inflamables o cerca de una fuente de calor externa como placas eléctricas o una estufa de gas.
- Este aparato ha sido diseñado sólo para uso doméstico.

Cualquier uso profesional, inadecuado o no conforme a las instrucciones no genera responsabilidad ni garantía por parte del fabricante y del distribuidor.

- El aparato debe estar desenchufado cuando no se utilice el producto o antes de limpiarlo.
- Deje que la tostadora se enfríe antes de limpiarla.
- No utilice el dispositivo fuera de casa.
- Para evitar cualquier riesgo de incendio, no coloque ningún textil ni ningún material que pueda incendiarse cerca de la tostadora (tela, toalla, guante, etc.)
- Si el pan se atasca en las ranuras, NUNCA intente sacarlo sin antes desenchufar el cable de alimentación y dejar que la tostadora se enfríe.

- El pan puede quemarse, por lo que no se debe utilizar la tostadora cerca o debajo de cortinas u otros materiales combustibles. Debe ser monitoreado.
- La temperatura de las superficies accesibles puede ser alta cuando el aparato está en funcionamiento.
- Este aparato está diseñado para uso doméstico e interior únicamente.
- Este aparato está diseñado para uso doméstico únicamente. No debe utilizarse en aplicaciones similares como: áreas de cocina reservadas para el personal en tiendas, oficinas y otros entornos profesionales; granjas y uso de hoteles, moteles y otros entornos residenciales por parte de huéspedes; ambientes tipo alojamiento y desayuno;

– restauración y otras aplicaciones similares distintas del comercio minorista.

- Este dispositivo está diseñado para uso en aplicaciones domésticas.
- Este aparato puede ser utilizado por niños a partir de 8 años y por personas con capacidades físicas, sensoriales o mentales reducidas o con falta de experiencia y conocimiento, siempre que hayan recibido supervisión o instrucciones sobre el uso seguro del dispositivo y comprendan los peligros involucrados. Los niños no deben jugar con el dispositivo. La limpieza y el mantenimiento del usuario no deben ser realizados por niños a menos que sean mayores de 8 años y estén bajo supervisión. Mantenga el dispositivo y su cable fuera del alcance de niños menores de 8 años.

- Este aparato no está diseñado para funcionar con un temporizador externo o un sistema de control remoto.
- Eliminación y respeto por el medio ambiente Si desea deshacerse de su aparato eléctrico porque necesita ser sustituido o ya no se utiliza, considere proteger el medio ambiente. Pida consejo a las autoridades locales, ya que hay muchos centros de reciclaje respetuosos con el medio ambiente.
- El producto debe instalarse de acuerdo con las normas de instalación nacionales.
- La toma de instalación debe estar siempre provista de toma de tierra. Si la fuente de alimentación no está conectada a tierra; no es necesario conectar el dispositivo.

- Este aparato puede ser utilizado por niños de 8 años o más si están supervisados, han recibido instrucciones sobre cómo utilizar el aparato de forma segura y son conscientes de los peligros que implica. La limpieza y el mantenimiento no deben ser realizados por niños a menos que tengan 8 años o más y estén bajo supervisión.
- Mantenga el dispositivo y su cable fuera del alcance de niños menores de 8 años.
- Los dispositivos pueden ser utilizados por personas con capacidades físicas, sensoriales o mentales reducidas o que carezcan de experiencia y conocimientos, si están supervisadas, si han recibido instrucciones sobre cómo utilizar

el dispositivo de forma segura y si son conscientes de los peligros que implica.

- Los niños no deben jugar con el dispositivo.

ADVERTENCIA: Riesgo de lesiones si utiliza este dispositivo

incorrectamente. La superficie del elemento calefactor está sujeta a calor residual después de su uso.

ADVERTENCIA para evitar derrames en el conector.

El pan puede quemarse, así que no utilice la tostadora cerca o debajo de materiales combustibles, como cortinas.

Si el cable de alimentación está dañado, debe ser sustituido por el fabricante, su servicio postventa o personas igualmente cualificadas para evitar peligros.



Diseñado para su uso en contacto con alimentos.

IMPORTANTE

Está absolutamente prohibido sustituir usted mismo el cable de alimentación. Si está dañado, deberá ser sustituido por el servicio postventa de su establecimiento minorista, el fabricante, su servicio postventa o una persona igualmente cualificada para evitar peligros. Si su dispositivo se cae, haga que un profesional lo revise antes de volver a encenderlo. Los daños internos pueden representar un riesgo de accidente.

Para cualquier problema o reparación, póngase en contacto con el servicio postventa de su tienda revendedora, el fabricante, su servicio postventa o una persona igualmente cualificada para evitar peligros.

Lea el manual de instrucciones antes de utilizar este aparato.

Guarde estas instrucciones para referencia futura.

Este producto cumple con los requisitos de la Directiva 2014/35/UE (que reemplaza la Directiva 73/23/CEE modificada por la Directiva 93/68/CEE) y 2014/30/UE (que reemplaza la Directiva 89/336/CEE).



Este logotipo colocado en el producto significa que se trata de un dispositivo cuyo tratamiento como residuo se encuadra en el marco de la Directiva 2012/19/UE relativa a Residuos de Aparatos Eléctricos y Electrónicos (RAEE). La presencia de sustancias peligrosas en equipos eléctricos y electrónicos puede tener efectos potenciales en el medio ambiente y la salud humana en el ciclo de reprocesamiento de este producto.

Por lo tanto, al final de la vida útil de este dispositivo, no debe desecharse junto con los residuos municipales no clasificados.

Como consumidor final, tu papel es fundamental en el ciclo de reutilización, reciclaje y otras formas de recuperación de estos aparatos eléctricos y electrónicos. Los sistemas de devolución y recogida los ponen a su disposición las autoridades locales (centros de reciclaje) y los distribuidores.

Usted tiene la obligación de utilizar los sistemas de recogida selectiva puestos a su disposición.

2. Conozca mejor su dispositivo

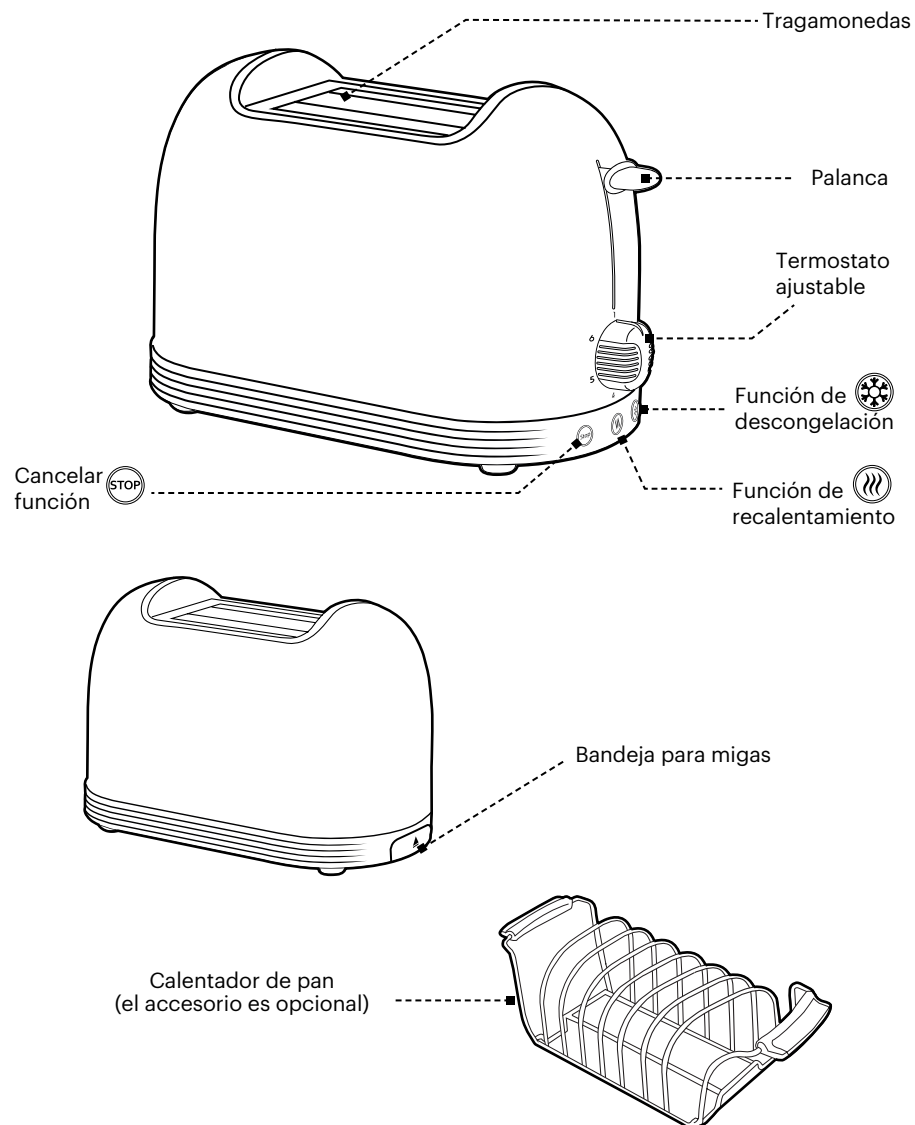

ES-11

2.1 Primer uso de su dispositivo

Cuando utilice su aparato por primera vez, puede notar un ligero olor a quemado a medida que el mecanismo se calienta.

Esto es completamente normal, no corre ningún peligro. Simplemente deja que la tostadora se caliente hasta que desaparezca el olor.

Le aconsejamos, durante este primer uso, utilizar el aparato sin poner pan en él.

1. Conecte el dispositivo a la toma de corriente y enciéndalo si es necesario.
2. Coloque el termostato en la posición más baja.
3. Baje la palanca y deje que el aparato se caliente.
4. Espere a que se disipe el olor.
5. Presione el botón «  » para levantar la palanca.

2.2 Cómo funciona tu dispositivo

1. Asegúrese de que su dispositivo esté enchufado y que el tomacorriente esté encendido
2. Inserte una o dos rebanadas de pan en las ranuras y presione la palanca hasta que se bloquee:

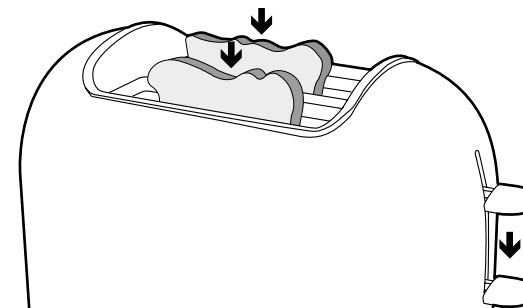

3. El aparato se calienta automáticamente y el pan comienza a tostarse.
4. Ajuste el termostato según el resultado que desee obtener
5. Puede detener el dispositivo en cualquier momento presionando el botón « CANCELAR  »
6. Levanta la palanca de vez en cuando para comprobar el color del pan.
7. Cuando se completa el ciclo, la palanca se eleva automáticamente. Puedes sacar el pan de forma segura.
8. Si el pan no está lo suficientemente tostado, puedes empezar de nuevo.
9. Ponga el termostato en una posición más baja y devuelva el pan al aparato. Asegúrate de que tu tostada no se queme durante este segundo ciclo.

ES-12

Termostato

El termostato se puede ajustar de 1 a 6. Cuanto mayor sea el número, más tiempo se tuesta el pan:

- . 1 - 2 : Ligeramente tostado
- . 3 - 4 : Tostado medio
- . 5 - 6 : Muy tostado

Función de calefacción

Su tostadora puede recalentar una tostada que se haya enfriado demasiado rápido.

- . Vuelva a colocar el pan en el aparato.
- . Coloque el termostato en una posición baja.
- . Bajar la palanca
- . Pulse el botón « RECALENTAMIENTO  ». Se enciende el testigo correspondiente
- . Asegúrate de que el pan no se queme.
- . La palanca sube automáticamente cuando el pan se calienta.

Función de descongelación

Si es necesario, tu tostadora puede descongelar pan congelado antes de tostarlo.

- . Introducir el pan en el aparato.
- . Configura el termostato como desees
- . Bajar la palanca
- . Presione el botón «DESCONGELAR  ».
- . Se enciende el testigo correspondiente.
- . Assurez-vous que le Pain ne brûle pas

Cancelar función

- . Presione el botón «  », si nota humo.
- . Cuando el dispositivo está funcionando, puedes presionar el botón en cualquier momento.

Función calienta pan, accesorio calienta masas (el accesorio es opcional)

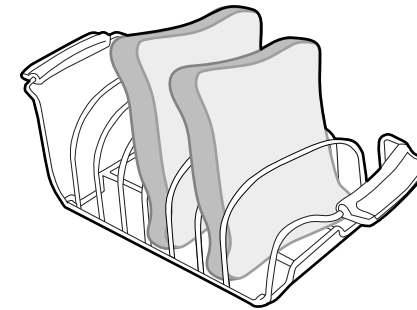

El accesorio calienta pastelería se utiliza para calentar panecillos, rebanadas de pan o bollería. Cómo usarlo :

1. Coloque este accesorio encima de la tostadora, asegurándose de que las patas de alambre en la parte inferior del calentador de masa encajen en las ranuras de la tostadora.
2. Coloque panecillos, rebanadas de pan o pasteles encima del accesorio, seleccione el nivel de tostado 1 (no superior).
3. Baje la dirección hasta que haga "clic", confirmando que se ha activado el ciclo de tostado.

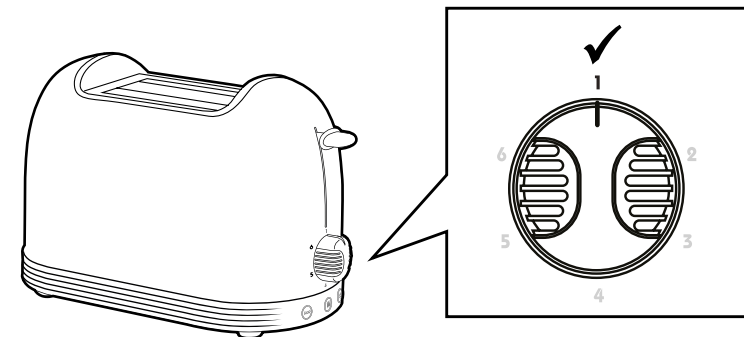

2.3 Limpieza y mantenimiento

Antes de limpiar, apague la máquina, desenchúfela y déjela enfriar. La máquina se puede limpiar con un paño húmedo. Nunca sumerja el cuerpo de la máquina en agua ni en ningún otro líquido.

1. Desenchufe la tostadora y déjela enfriar completamente antes de limpiarla.
2. Para limpiar las paredes del aparato, utilice únicamente un paño suave y ligeramente húmedo.
3. No dejes que se acumulen migas dentro de la tostadora
4. Empuje la bandeja para migas para desbloquearla y luego tire de ella para deslizarla hacia afuera. La bandeja recogemigas debe vaciarse después de cada uso.

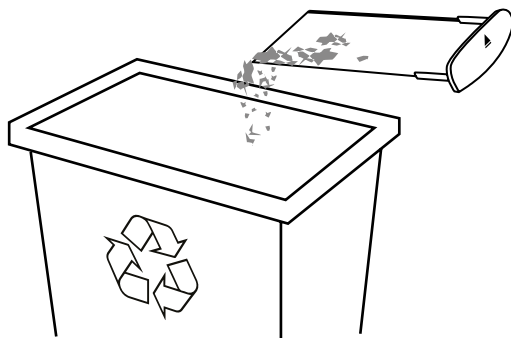
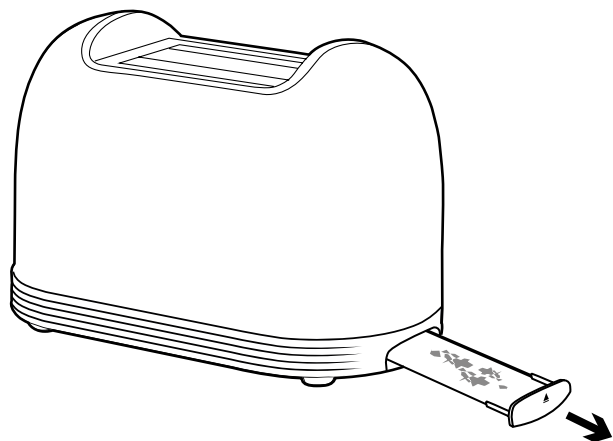

5. Devuelva la bandeja para migas a la tostadora en su ubicación exclusiva.

Presiónelo firmemente hasta que encaje en su lugar. No utilice la tostadora si no se ha reemplazado la bandeja para migas.

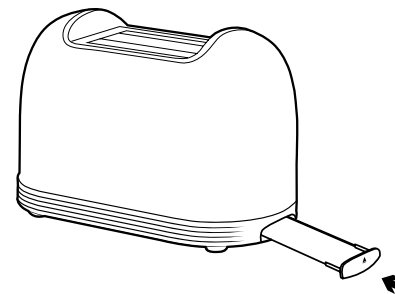

6. El calentador de repostería se puede lavar a mano con agua tibia y jabón. Después del lavado, enjuágalo y sécalo bien con un paño suave.
7. Los componentes internos de su dispositivo son frágiles; ningún objeto debe tocarlos.

2.4 Características técnicas

Voltaje : 220-240V~
Frecuencia : 50-60Hz
Potencia : 685-815 W

La garantía no cubre piezas de desgaste del producto, ni problemas o daños resultantes de:

1. daño superficial debido al desgaste normal del producto;
2. defectos o daños por contacto del producto con líquidos y por corrosión causada por óxido o presencia de insectos;
3. cualquier incidente, abuso, mal uso, modificación no autorizada, desmontaje o reparación;
4. cualquier operación de mantenimiento inadecuada, uso no conforme a las instrucciones relativas al producto o conexión a una tensión incorrecta;
5. cualquier uso de accesorios no suministrados o no aprobados por el fabricante.

La garantía quedará anulada si se elimina la placa de identificación del producto y/o el número de serie.

Servicio Postventa

Para contactar con nuestro servicio postventa por una avería, llame al +34 900533621 .

Si necesita información sobre un producto o pedir piezas de repuesto, llame al +34 900533621.

© Keith Haring Foundation. Licensed by Artestar, New York.

Importado por : SCHNEIDER CONSUMER GROUP
12, rue Jules Ferry, 93110 Rosny-sous-Bois, FRANCE

1. Leia antes de usar

- Nunca mergulhe o dispositivo. Ao infiltrar-se através de aberturas e fendas, a água pode danificar irreparavelmente o dispositivo.
- Certifique-se de que o pão cabe facilmente nas ranhuras antes de torrar. Fatias quebradas ou muito grossas podem danificar o mecanismo.
- Evite tocar em quaisquer peças metálicas durante a operação.
- Não toque em superfícies quentes sem luvas ou proteção.
- Não deixe o aparelho funcionando sem vigilância ou ao alcance das crianças. Este dispositivo destina-se ao uso por adultos.
- O dispositivo deve ser conectado a uma tomada aterrada.
Observação: Se você tiver alguma dúvida sobre aterramento ou conexão elétrica, consulte pessoal qualificado.
- Não utilize uma extensão para ligar o aparelho.
- Coloque o aparelho sobre uma superfície estável e não deixe o cabo pendurado.
- Verifique se a tensão da rede corresponde à indicada no aparelho (apenas corrente alternada).
- Nunca use ou conecte seu dispositivo se:
 - Seu cabo está com defeito ou danificado,
 - O dispositivo caiu,
 - Apresenta danos visíveis ou mau funcionamento.

- Nunca desmonte o seu dispositivo sozinho.
- Se o seu aparelho não estiver a funcionar, não tente repará-lo sozinho. Para reparações, contacte o seu revendedor, o serviço pós-venda, um electricista qualificado ou qualquer pessoa com qualificações semelhantes para evitar qualquer perigo.
- Em caso de incêndio, nunca tente apagar as chamas com água:
 - Abafar as chamas com um pano úmido.
- Não utilize o aparelho perto de materiais inflamáveis ou perto de uma fonte externa de calor, como placas de aquecimento ou fogões a gás.
- Este aparelho foi concebido apenas para uso doméstico.

Qualquer uso profissional, inadequado ou não conforme não gera responsabilidade ou garantia por parte do fabricante e distribuidor.

- O aparelho deve ser desligado quando o produto não estiver em uso ou antes de limpá-lo.
- Deixe a torradeira esfriar antes de limpá-la.
- Não use o dispositivo fora de casa.
- Para evitar qualquer risco de incêndio, não coloque nenhum tecido ou material que possa pegar fogo perto da torradeira (pano, toalha, luva, etc.)
- Se o pão ficar preso nas ranhuras, NUNCA tente removê-lo sem primeiro desligar o cabo de alimentação e deixar a torradeira arrefecer.

- O pão pode queimar, por isso a torradeira não deve ser usada perto ou debaixo de cortinas ou outros materiais combustíveis. Deve ser monitorado.
- A temperatura das superfícies acessíveis pode ser elevada quando o aparelho está em funcionamento.
- Este aparelho destina-se apenas a uso doméstico e interno.
- Este aparelho destina-se apenas a uso doméstico. Não deve ser usado em aplicações similares, tais como: áreas de cozinha reservadas para funcionários em lojas, escritórios e outros ambientes profissionais; fazendas e uso de hóspedes em hotéis, motéis e outros ambientes residenciais; ambientes tipo bed and breakfast;

– catering e outras aplicações similares não retalhistas.

- Este dispositivo destina-se ao uso em aplicações domésticas.
- Este aparelho pode ser utilizado por crianças com idade igual ou superior a 8 anos e por pessoas com capacidades físicas, sensoriais ou mentais reduzidas ou com falta de experiência e conhecimento, desde que tenham recebido supervisão ou instruções sobre a utilização segura do aparelho e compreendam os perigos . envolvido. As crianças não devem brincar com o dispositivo. A limpeza e a manutenção do usuário não devem ser realizadas por crianças, a menos que tenham mais de 8 anos e estejam sob supervisão. Mantenha o aparelho e seu cabo fora do alcance de crianças menores de 8 anos.

- Este aparelho não foi projetado para funcionar com um temporizador externo ou sistema de controle remoto.
- Eliminação e respeito pelo ambiente Se pretende desfazer-se do seu aparelho eléctrico porque necessita de ser substituído ou já não é utilizado, considere proteger o ambiente. Peça aconselhamento às autoridades locais, pois existem muitos centros de reciclagem amigos do ambiente.
- O produto deve ser instalado de acordo com os regulamentos de instalação nacionais.
- A tomada de instalação deve estar sempre equipada com ligação à terra. Se a fonte de alimentação não estiver aterrada; não há necessidade de conectar o dispositivo.

- Este aparelho pode ser utilizado por crianças com idade igual ou superior a 8 anos, desde que sejam supervisionadas, tenham recebido instruções sobre como utilizar o aparelho com segurança e estejam cientes dos perigos envolvidos. A limpeza e a manutenção não devem ser realizadas por crianças, a menos que tenham 8 anos de idade ou mais e sejam supervisionadas.
- Mantenha o aparelho e o seu cabo fora do alcance de crianças menores de 8 anos.
- Os dispositivos podem ser utilizados por pessoas com capacidades físicas, sensoriais ou mentais reduzidas ou que não tenham experiência e conhecimentos, desde que sejam supervisionadas, tenham

recebido instruções sobre como utilizar o dispositivo com segurança e se estiverem conscientes dos perigos envolvidos.

- As crianças não devem brincar com o dispositivo.

AVISO: Risco de ferimentos se usar este dispositivo incorretamente. A superfície do elemento de aquecimento fica sujeita a calor residual após o uso. **AVISO** para evitar derramamentos no conector.

O pão pode queimar, por isso não use a torradeira perto ou sob materiais combustíveis, como cortinas.

Se o cabo de alimentação estiver danificado, deve ser substituído pelo fabricante, pelo seu serviço pós-venda ou por pessoas igualmente qualificadas para evitar perigos.



Projetado para uso em contato com alimentos.

IMPORTANTE

É absolutamente proibido substituir o cabo de alimentação por conta própria. Se estiver danificado, deve ser substituído pelo serviço pós-venda do seu estabelecimento comercial, pelo fabricante, pelo seu serviço pós-venda ou por uma pessoa igualmente qualificada para evitar perigos. Se o seu dispositivo cair, leve-o para ser verificado por um profissional antes de ligá-lo novamente. Danos internos podem representar risco de acidente.

Para qualquer problema ou reparação, contacte o serviço pós-venda da sua loja revendedora, o fabricante, o seu serviço pós-venda ou uma pessoa igualmente qualificada para evitar perigos.

Leia o manual de instruções antes de usar este aparelho. Guarde estas instruções para referência futura. Este produto está em conformidade com os requisitos da Diretiva 2014/35/UE (que substitui a Diretiva 73/23/CEE conforme alterada pela Diretiva 93/68/CEE) e 2014/30/UE (que substitui a Diretiva 89/336/CEE).



Este logótipo colocado no produto significa que se trata de um dispositivo cujo tratamento como resíduo se enquadra no âmbito da Diretiva 2012/19/UE sobre Resíduos de Equipamentos Elétricos e Eletrônicos (REEE). A presença de substâncias perigosas em equipamentos eléctricos e electrónicos pode ter efeitos potenciais no ambiente e na saúde humana no ciclo de reprocessamento deste produto.

Portanto, no final da vida útil deste dispositivo, ele não deve ser descartado junto com o lixo municipal indiferenciado. Como consumidor final, o seu papel é fundamental no ciclo de reutilização, reciclagem e demais formas de recuperação desses aparelhos elétricos e eletrônicos. Os sistemas de devolução e recolha são disponibilizados pelas autoridades locais (centros de reciclagem) e distribuidores. Você tem a obrigação de utilizar os sistemas de coleta seletiva que lhe são disponibilizados.

2. Conheça melhor o seu aparelho

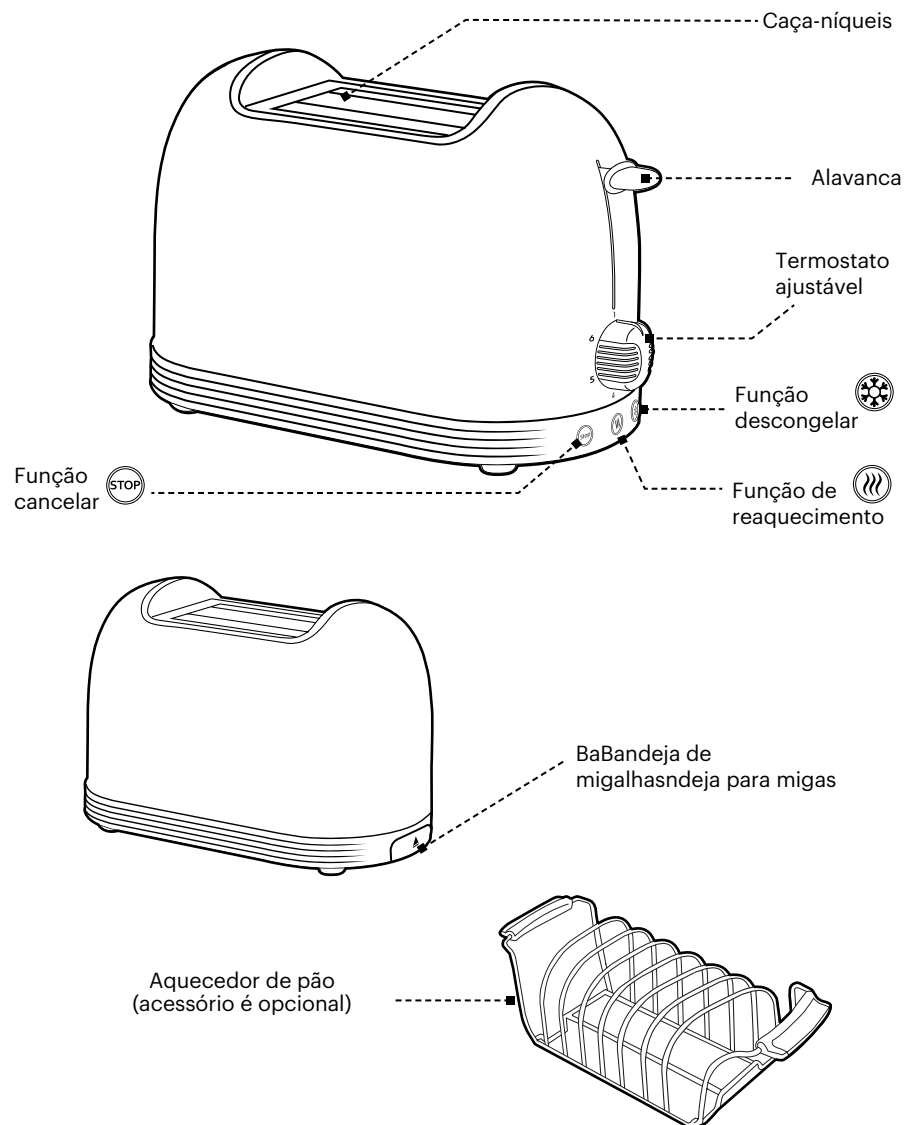

PT-11

2.1 Primeira utilização do seu dispositivo

Ao utilizar o seu aparelho pela primeira vez, poderá sentir um ligeiro cheiro a queimado à medida que o mecanismo aquece. Isso é completamente normal, você não corre nenhum perigo. Basta deixar a torradeira aquecer até que o cheiro desapareça.

Aconselhamos, nesta primeira utilização, a utilizar o aparelho sem colocar pão.

1. Conecte o dispositivo na tomada e ligue-o se necessário.
2. Coloque o termostato na posição mais baixa.
3. Baixe a alavanca e deixe o aparelho aquecer.
4. Espere o cheiro se dissipar.
5. Pressione o botão « » para levantar a alavanca.

2.2 Como funciona o seu dispositivo

1. Certifique-se de que seu dispositivo esteja conectado e a tomada ligada
2. Insira uma ou duas fatias de pão nas ranhuras e pressione a alavanca até travar:

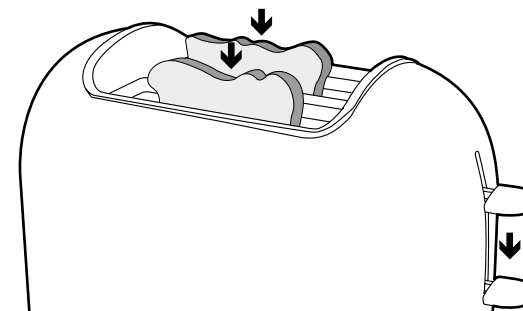

3. O aparelho aquece automaticamente e o pão começa a torrar.
4. Ajuste o termostato de acordo com o resultado que deseja obter
5. Você pode parar o dispositivo a qualquer momento pressionando o botão « CANCELAR »
6. Levante a alavanca de vez em quando para verificar a cor do pão.
7. Quando o ciclo estiver concluído, a alavanca sobe automaticamente. Você pode retirar o pão com segurança.
8. Se o pão não estiver torrado o suficiente, você pode começar de novo.
9. Ajuste o termostato para uma configuração mais baixa e coloque o pão de volta no aparelho. Certifique-se de que sua torrada não queime durante o segundo ciclo.

PT-12

Termostato

O termostato pode ser ajustado de 1 a 6. Quanto maior o número, mais tempo o pão fica torrado:

- . 1 – 2 : Levemente tostado
- . 3 – 4 : Assado médio
- . 5 – 6 : Muito tostado

Função de aquecimento

Sua torradeira pode reaquecer torradas que esfriaram muito rapidamente.

- . Coloque o pão de volta no aparelho.
- . Coloque o termostato em uma posição baixa.
- . Abaixar a alavanca
- . Pressione o botão « RECALENTAMIENTO  ». A luz avisadora correspondente acende
- . Certifique-se de que o pão não queime.
- . A alavanca sobe automaticamente quando o pão é aquecido.

Função descongelar

Se necessário, a sua torradeira pode descongelar o pão congelado antes de torr-lo.

- . Coloque o pão no aparelho.
- . Defina o termostato como desejar
- . Abaixar a alavanca
- . Pressione o botão «DESCONGELAR  ».
- . A luz avisadora correspondente acende-se.
- . Assurez-vous que a dor ne brule pas

Função cancelar

- . Pressione o botão «  » se notar fumaça.
- . Quando o dispositivo estiver funcionando, você pode pressionar o botão a qualquer momento.

Função aquecedor de pão, acessório aquecedor de massa (o acessório é opcional)

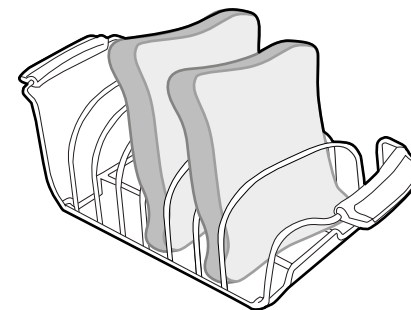

O acessório aquecedor de pastaria serve para aquecer pãezinhos, fatias de pão ou pastaria. Como usá-lo :

1. Coloque este acessório em cima da torradeira, certificando-se de que as pernas de arame na parte inferior do aquecedor de massa se encaixem nas ranhuras da torradeira.
2. Coloque pãezinhos, fatias de pão ou bolos em cima do acessório, selecione o nível de tostagem 1 (não superior).
3. Abaixar a direção até ouvir um “clique”, confirmando que o ciclo de tostagem foi ativado.

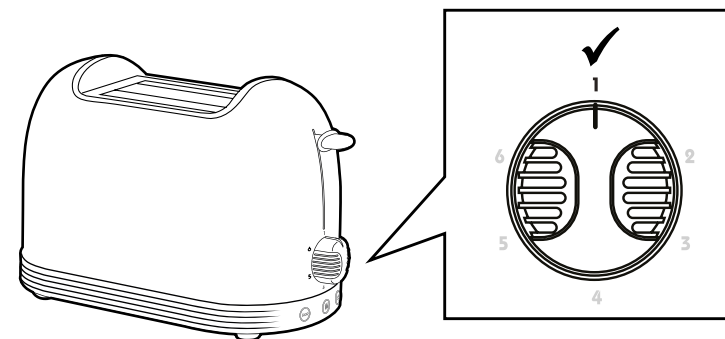

2.3 Limpeza e manutenção

Antes de limpar, desligue a máquina, desconecte-a da tomada e deixe esfriar. A máquina pode ser limpa com um pano úmido. Nunca mergulhe o corpo da máquina em água ou qualquer outro líquido.

1. Desligue a torradeira e deixe-a esfriar completamente antes de limpá-la.
2. Para limpar as paredes do aparelho, utilize apenas um pano macio e ligeiramente húmido.
3. Não deixe acumular migalhas dentro da torradeira
4. Empurre a bandeja de migalhas para destravá-la e puxe-a para retirá-la. A bandeja de migalhas deve ser esvaziada após cada utilização.

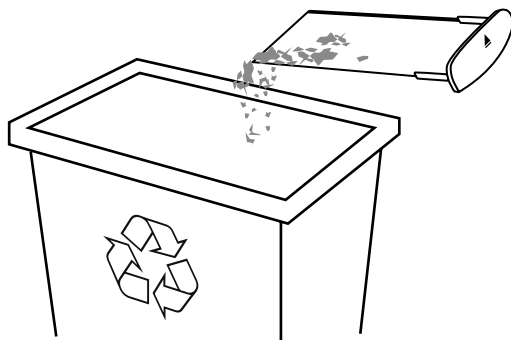
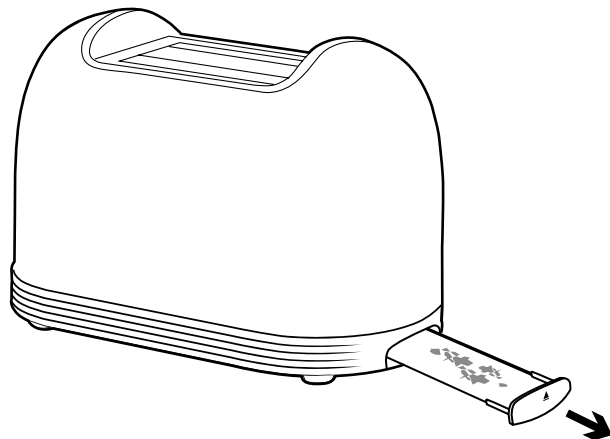

5. Coloque a bandeja de migalhas de volta na torradeira em seu local dedicado.

Presiónelo firmemente hasta que encaje en su lugar. No utilice la tostadora si no se ha Presione-o firmemente até que ele se encaixe no lugar. Não use a torradeira se a bandeja para migalhas não tiver sido substituída.

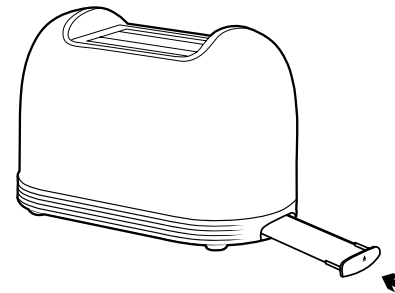

6. O aquecedor de pastelaria pode ser lavado à mão com água morna e sabão. Após a lavagem, enxágue e seque bem com pano macio.
7. Os componentes internos do seu dispositivo são frágeis; nenhum objeto deve tocá-los.

2.4 Características técnicas

Tensão : 220-240V-
Frequência : 50-60Hz
Potência : 685-815 W

A garantia não cobre peças de desgaste do produto, nem problemas ou danos resultantes de:

1. danos superficiais devido ao desgaste normal do produto;
2. defeitos ou danos por contato do produto com líquidos e corrosão causada por ferrugem ou presença de insetos;
3. qualquer incidente, abuso, uso indevido, modificação não autorizada, desmontagem ou reparo;
4. qualquer operação de manutenção inadequada, utilização em desacordo com as instruções relativas ao produto ou ligação a uma tensão incorreta;
5. qualquer utilização de acessórios não fornecidos ou aprovados pelo fabricante.

A garantia será anulada se a placa de identificação do produto e/ou número de série for removida.

Serviço pós-venda

Para intervenção técnica devido a avaria, bem como para informações sobre produtos ou para solicitar peças de reposição, entre em contato conosco no seguinte endereço de e-mail: clientes@relogic.es