

SCHNEIDER

ASPIRATEUR FLEX SANS FIL FLEX STICK VACUUM CLEANER

SCVC23400FB



MANUEL D'INSTRUCTIONS INSTRUCTION MANUAL

INSTRUCTIONS IMPORTANTES DE SÉCURITÉ
LISEZ ATTENTIVEMENT ET CONSERVEZ CES INSTRUCTIONS
POUR TOUTE FUTURE RÉFÉRENCE.

IMPORTANT SAFETY INSTRUCTIONS READ AND SAVE FOR FUTURE REFERENCE.



**MISES EN GARDE IMPORTANTES
MERCİ DE BIEN VOULOIR LIRE LES
CONSIGNES DE SÉCURITÉ
ATTENTIVEMENT AVANT
D'UTILISER L'APPAREIL ET
CONSERVER POUR RÉFÉRENCE
ULTÉRIEURE.**



Consignes de sécurité :

La batterie doit être éliminée de façon sûre.

- Ne pas utiliser à côté des marches ou sur les balcons. Cette machine n'a pas de capteurs d'évitement de pas.
- Cet appareil peut être utilisé par des enfants à partir de 8 ans et par des personnes ayant des capacités physiques, sensorielles ou mentales réduites ou un manque d'expérience et de connaissances à condition qu'elles aient été placées sous surveillance ou qu'elles aient reçu des instructions concernant l'utilisation de l'appareil en toute sécurité et qu'elles comprennent les dangers encourus. Les enfants ne doivent pas jouer avec

l'appareil. Le nettoyage et l'entretien par l'utilisateur ne doivent pas être effectués par des enfants, sans surveillance.

- Cet appareil est destiné à un usage domestique uniquement.
- Cette unité convient pour les tapis à dossier bas à moyen. Il ne convient pas aux sols irréguliers ou aux moquettes mixtes.
- Enlever la brosse latérale lors du nettoyage du sous-tapis pour protéger la brosse latérale.
- Si le cordon d'alimentation de l'adaptateur est endommagé, l'adaptateur doit être mis au rebut.
- Rechargez la/les batterie/s uniquement avec le chargeur fourni par le fabricant
- N'utilisez l'appareil qu'avec sa (ses) batterie(s) spécialement créée(s) à cet effet. L'utilisation de toute(s) autre(s) batterie(s) pourrait occasionner un danger d'explosion ou d'incendie
- Veuillez utiliser un adaptateur pour utiliser ce produit uniquement.

- Ne pas utiliser sur des poussières humides ou grasses.
- Avant l'utilisation, éloignez les objets fragiles (verre, lumière, etc.) et d'autres objets susceptibles d'enchevêtrer les brosses (cheveux longs, sac en plastique, corde, fil de fer, etc.).
- Ne vous asseyez pas sur la machine et ne mettez pas de choses lourdes dessus.
- **MISE EN GARDE** : Assurez-vous que l'appareil peut fonctionner librement dans la pièce (qu'il ne soit pas bloqué par un obstacle, qu'il ne puisse pas se renverser) et qu'il n'y a pas d'obstacle sur lequel l'appareil pourrait se renverser et créer un risque de danger (comme une bougie allumée ou un vase rempli d'eau).
- Nettoyer régulièrement la machine.
- Vider le récipient à poussière.
- Charger la machine sans l'utiliser pendant trois mois.
- Ne le recharger qu'en cas d'alarme de faible puissance ou de mise hors

tension. L'utiliser après l'avoir complètement chargé.

- La batterie doit être retirée de l'appareil avant sa mise au rebut; l'appareil doit être débranché du secteur lors du retrait de la batterie;
- Ne jetez pas les piles usagées avec les déchets ménagers. Éliminez-les conformément à la réglementation locale.
- Rechargez la batterie/ le robot uniquement avec l'adaptateur fourni avec l'appareil.
- Le câble souple externe de cet adaptateur ne peut pas être remplacé; en cas d'endommagement du cordon, il convient de mettre l'adaptateur au rebut et de le remplacer par un adaptateur de même modèle.
- L'appareil doit être déconnecté du réseau d'alimentation lorsqu'on retire la batterie.
- Cet appareil contient des batteries qui ne peuvent pas être remplacées.
- **MISE EN GARDE:** Pour le

rechargement de la batterie, utiliser uniquement l'unité d'alimentation amovible fournie avec l'appareil.

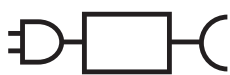

Unité d'alimentation amovible

- **AVERTISSEMENT** : Risque de piégeage. Tenir les vêtements amples, les cheveux, les doigts, etc. à l'écart des brosses et des buses motorisées.
- **AVERTISSEMENT** : la fiche doit être retirée de la prise de courant avant de nettoyer ou d'entretenir l'appareil.

IMPORTANT

Il est interdit de remplacer le câble d'alimentation par vous-même. En cas de dommage.

Si l'appareil est tombé, veuillez demander à une personne qualifiée de le vérifier avant de l'utiliser à nouveau. Des dommages internes pourraient entraîner des accidents. Pour tout type de problèmes ou de réparations, veuillez contacter le service après-vente du distributeur local, le fabricant ou une personne qualifiée, afin d'éviter tout risque de danger.

Mise au rebut et responsabilité environnementale

Afin d'être respectueux de l'environnement, nous vous encourageons à jeter correctement l'appareil. Vous pouvez contacter les autorités locales ou les centres de recyclage pour plus d'informations.

Lisez attentivement le mode d'emploi avant la première utilisation.

Ce produit est conforme aux exigences applicables des directives 2014/35/EU (remplaçant la directive 73/23/CEE modifiée par la directive 93/68/CEE) et 2014/30/EU (remplaçant la directive 89/336/CEE)



DESCRIPTION DE L'APPAREIL

Présentation du produit

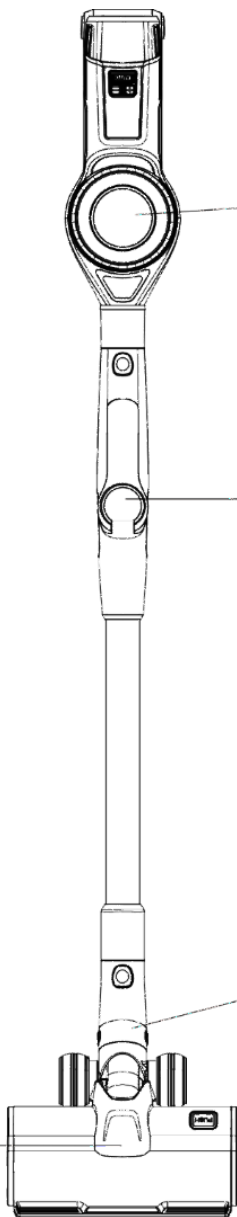

Aspirateur à technologie centrifuge Aspirateur avec la technologie centrifuge avec éponge de filtrage de l'air avec éponge de filtrage de l'air

Double filtration et nettoyage haute efficacité pour garantir les meilleures performances d'aspiration de la poussière.

Tube en aluminium de haute qualité résistant aux taches de corrosion

Conception en longueur pour permettre l'accès facile aux emplacements en hauteur, dans les fentes et les coins difficiles d'accès.

Electro-brosse

Pour nettoyer facilement tout type de sols ainsi que les tapis en laine épais pour en retirer tout type de saleté.

Rotation pour plus de flexibilité, utilisation pratique.

Rotation libre, retrait efficace de la saleté.

► Bloc moteur

Voyant indicateur

Indicateur de fonctionnement et d'alimentation.

Régulateur de vitesse

Contrôle de la vitesse selon les besoins de l'utilisateur

Poignée soft touch

Texture de qualité supérieure, résistance à l'usure.

Bouton d'alimentation

Pour allumer/éteindre rapidement l'aspirateur comme désiré et économiser l'électricité.

Bac à poussière transparent

Pratique pour garder l'œil sur la quantité de poussière aspirée et savoir quand vider le bac pour éviter les changements de filtre fréquents et réduire les frais.

Bouton de verrouillage

Combinaison adaptable d'accessoires variés pour une utilisation plus pratique.

Bouton de vidage de la poussière

Pour ouvrir le couvercle inférieur du bac à poussière et ainsi jeter la poussière.

Electro-brosse

Pour nettoyer facilement tout type de sols ainsi que les tapis en laine épais pour en retirer tout type de saleté.

➤ Electro brosse

Rotation pour plus de flexibilité, utilisation pratique.

Lampe LED

Pratique pour éclairer les espaces sombres pour ne pas manquer de poussière.

Logement de la brosse rotative

Conception optimisée du logement pour améliorer la capacité de retrait de la poussière.

Bande à poussière

Améliore l'efficacité du nettoyage.

Brosse en nylon

Brosse à poils fins en nylon à deux couches pour améliorer l'efficacité de nettoyage des tapis en laine à poils courts et les fentes au sol.

Bande de protection contre les chocs

Résistante à l'usure écologique, cette bande protège vos meubles.

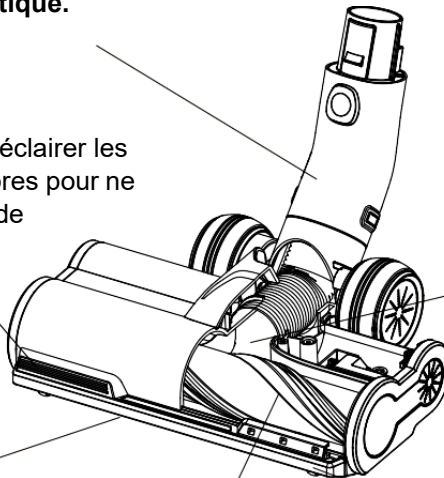

➤ Capteur de poussière

Indicateur de blocage de la brosse rotative

Indicateur de changement de puissance

Bouton de mode auto

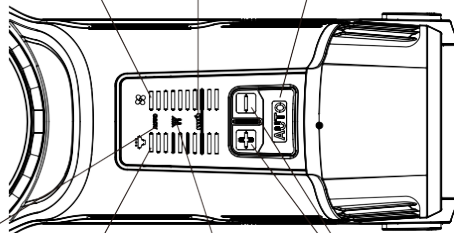

Indicateur de mode Auto

Indicateur de blocage du moteur

Boutons manuels

Indicateur du capteur de poussière

Contenu de l'emballage

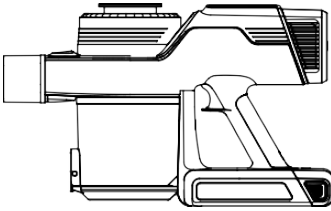

Boîtier principal

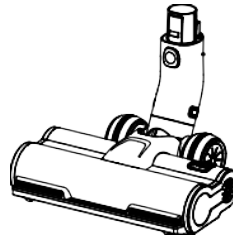

Electro-brosse



Brosse à poussière 2 en 1



Suceur long

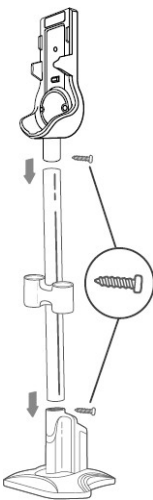

Support de charge avec deux vis



Chargeur



Tube en aluminium grande longueur avec flexible

La configuration décrite ci-dessus est sujette à changements selon les modèles, car nous nous efforçons de toujours améliorer nos produits. Nous nous réservons le droit d'effectuer ces changements. La compagnie se réserve le droit d'annoncer ces changements.

INSTRUCTIONS D'UTILISATION

Instructions d'installation du tube d'aluminium

- Poussez l'extrémité du tube d'aluminium horizontalement dans le trou d'aspiration du boîtier principal en vous assurant qu'il est complètement enfoncé et qu'il est solidement installé. Le tube s'enclenche audiblement pour confirmer son installation. (Figure 1)
- Pour retirer le tube d'aluminium, tenez le boîtier principal d'une main et tirez dessus de l'autre main en appuyant sur le bouton. (Figure 2)
-

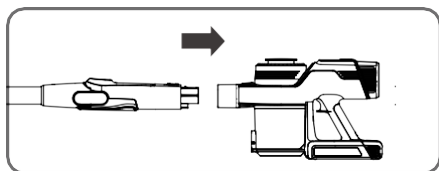

Figure 1

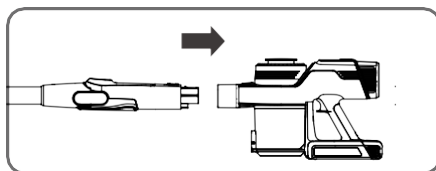

Figure 2

Instructions d'installation de la brosse électrique

- Poussez une extrémité de l'ouverture circulaire de la brosse dans l'extrémité du tube d'expulsion de l'air en vous assurant qu'elle est complètement enfoncée et qu'elle est solidement installée. L'installation est terminée (Figure 3).
- Pour retirer la brosse, tenez-la d'une main et appuyez sur le bouton de l'autre main en tirant sur la brosse. (Figure 4)
- Vous pouvez installer la brosse sur le tube d'aluminium ou directement sur le boîtier principal de l'aspirateur.

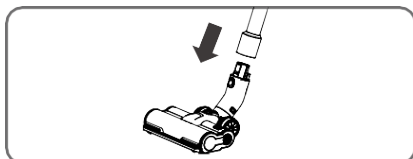

Figure 3

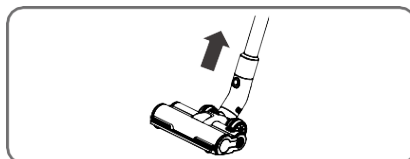

Figure 4

Assemblez le support de charge:

Fixez les pièces avec deux vis, assurez-vous que les pièces sont fermement fixées et que les vis sont complètement insérées. (Figure 5)

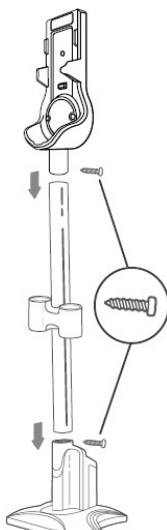

Figure 5

Placez l'aspirateur sur le support de charge :

Placez l'aspirateur sur le support de charge, les voyants de la batterie clignoteront pendant la charge. (Figure 6)

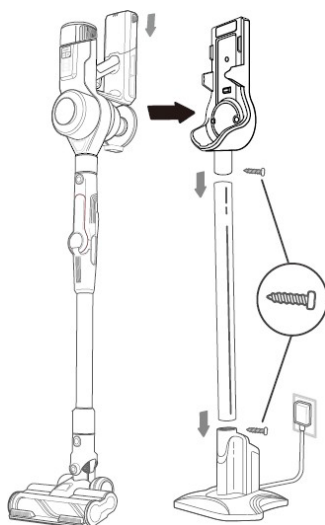

Figure 6

Accessoires

Instructions d'utilisation des accessoires

En plus d'utiliser le tube d'aluminium et l'électro brosse, vous pouvez utiliser une brosse 2 en 1 et le suceur long pour adapter le produit à toutes les situations (Figure. 7) :

- La brosse 2 en 1
Convient pour le nettoyage des pièces de petites dimensions, des recoins et des objets de forme irrégulière tels que les coins de murs, les cadres de fenêtres métalliques, l'intérieur des appareils ménagers, les tiroirs, les coussins de voiture, les cadres photo, les plafonds, les claviers, etc.
- Le suceur long
Convient pour le nettoyage des zones difficiles d'accès tels que les coins, les fentes, etc.

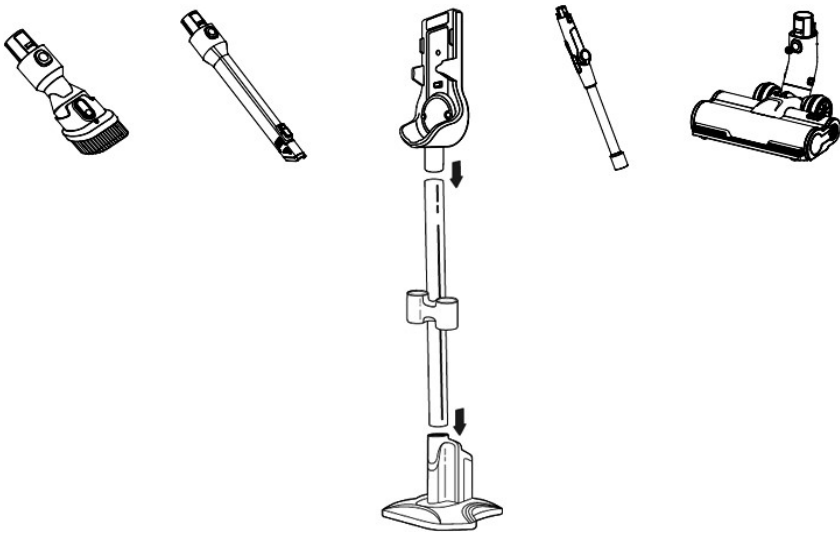

Figure 7

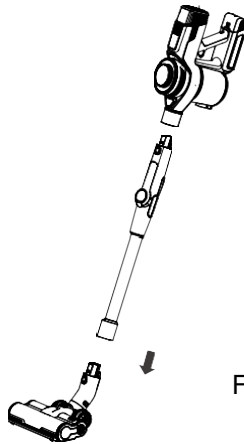

Figure 8

- Vous pouvez insérer les accessoires de 2 manières différentes :

directement à l'extrémité du tube flexible (Mode 1) ou à l'extrémité du bloc moteur (Mode 2)

Mode 1 : Prenez l'accessoire suceur long, insérez-le à l'extrémité du tube aluminium jusqu'à ce que vous entendiez un déclic qui confirme l'installation. Pour le retirer, tirez directement dessus.

Prenez l'accessoire brosse 2 en 1 et faite la même manipulation : insérez le dans l'extrémité du tube aluminium jusqu'à ce que vous entendiez un déclic qui confirme l'installation.

Pour le retirer, tirez directement dessus. (Figure 8)

Mode 2 : Pour insérer les accessoires directement au bloc moteur, renouveler la manipulation (Figure 9 et 10).

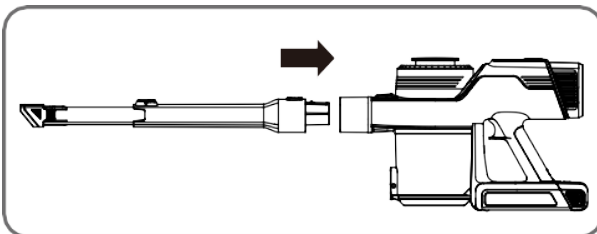

Figure 9

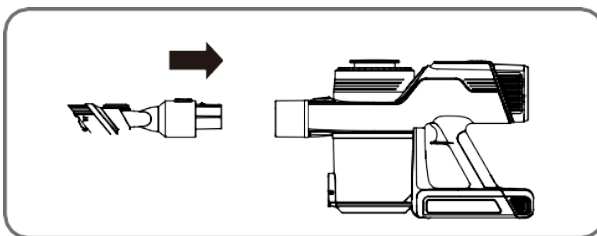

Figure 10

Instructions d'installation de la batterie

Placez la batterie dans l'appareil dans la direction indiquée (Fig.11) puis installez-la comme décrit (Fig.12) pour garantir qu'elle soit solidement en place, vous entendrez un déclic confirmant l'installation.

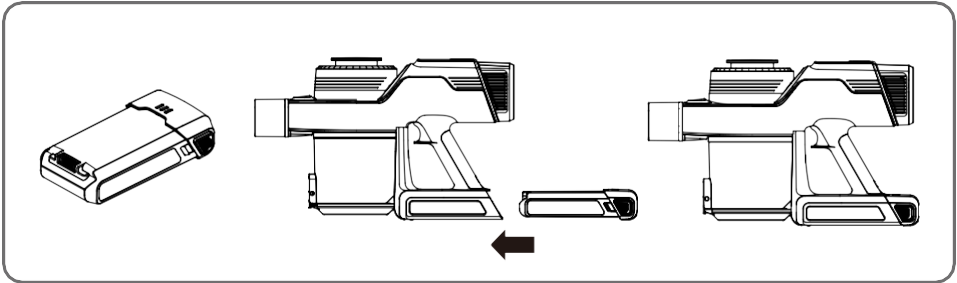

Figure 11

Figure 12

ATTENTION :

Pour garantir la longévité de la batterie, conservez-la dans un lieu frais et sec, et veillez à ce qu'elle soit toujours chargée. Emballez la batterie dans un matériau non conducteur pour éviter qu'elle n'entre en contact avec d'autres objets qui pourraient l'endommager.

Utilisation

1. Préparations

Avant l'utilisation, installez la batterie dans l'aspirateur et assurez-vous qu'elle est chargée. Si ce n'est pas le cas, chargez-la aussitôt que possible (voir « charger le produit ») avant de l'utiliser.

Sélectionnez les accessoires adaptés à la surface que vous souhaitez nettoyer.

L'appareil est livré avec différents accessoires adaptés aux différentes situations. Vous pouvez sélectionner les accessoires à utiliser selon la surface que vous souhaitez nettoyer. (voir la section « Instructions d'utilisation » pour plus de détails)

2. Commencer le nettoyage

Appuyez sur le « bouton d'alimentation » puis touchez le bouton pour activer l'appareil. Pour l'arrêter, relâchez le bouton « bouton d'alimentation » Figure 13.

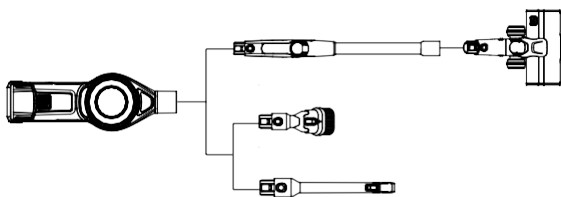
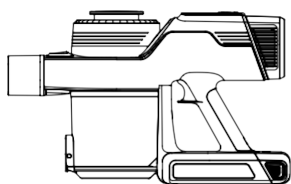

Figure 13

3. Vider la poussière du produit

Après avoir arrêté l'appareil, pressez le bouton sur le côté du bac à poussière (Figure 14) pour ouvrir le bac à poussière et vider la poussière qu'il contient. Refermez ensuite le bac à poussière. (Figure 15)

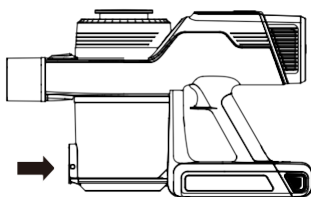

Figure 14

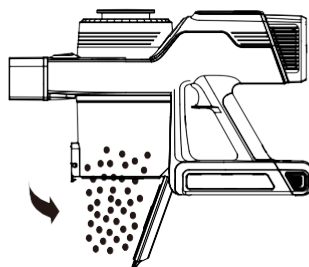

Figure 15

4. Démontez l'ensemble du bac à poussière

Faites tourner et retirez le bac à poussière, vous avez accès au filtre inox, tournez le pour l'enlever. Faites la manipulation inverse pour le remettre en place le filtre inox et le bac à poussière. (Figure 16)

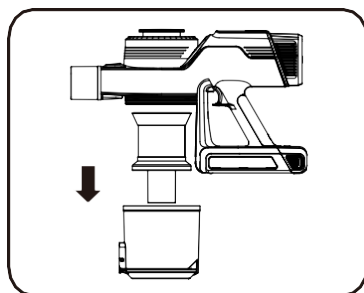

Figure 16

Retirez le filtre moteur dans la direction indiquée par la flèche. (Figure 17)

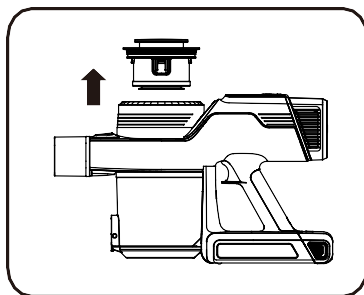

Figure 17

5. Charger le produit

Branchez directement le chargeur à l'aspirateur ou à la station de charge (Figure 18) et l'autre extrémité à une prise murale chez vous. (Figure 19)

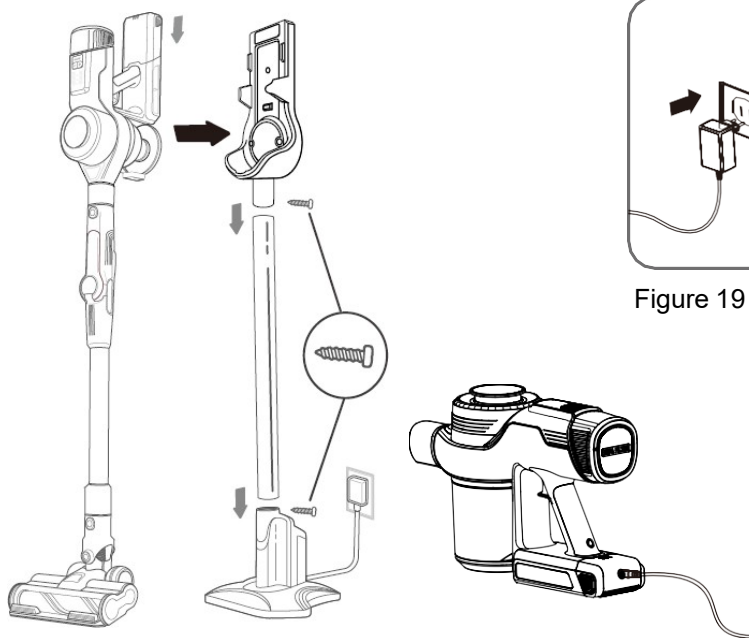

Figure 19

Figure 18

Description du voyant de charge

En fonctionnement : le voyant est illuminé en continu.

Partiellement chargé : le voyant clignote

Pleinement chargé : le voyant est illuminé en continu.

Remarque :

Après fabrication du produit, tous les trois mois (selon les conditions d'utilisation), veuillez utiliser le chargeur spécial pour charger la batterie pendant 3 heures (elle n'a pas besoin d'être pleinement chargée).

Ne chargez pas la batterie pendant trop longtemps. Si le chargeur reste branché pendant une longue durée après pleine charge, cessez immédiatement car il y a des risques de surchauffe de la batterie, de déformation et d'incendie.

Si la batterie n'a pas été utilisée pendant une durée prolongée, ou qu'elle a été très déchargée, sa capacité pourrait être réduite pendant les quelques premières utilisations. Il est recommandé de décharger la batterie complètement après la charge (généralement plus de 6 heures). Vous n'avez besoin de répéter cette action que deux fois.

NETTOYAGE ET ENTRETIEN

Pour maintenir les performances de l'appareil, il est recommandé que vous effectuiez l'entretien de ses composants avec régularité.

Avant de nettoyer le boîtier principal, (le bloc moteur) (la section tenue en main), assurez-vous que l'appareil est éteint et qu'il n'est pas en charge.

Essuyez-le avec de l'eau ou un détergent neutre. Avant de commencer à essuyer, assurez-vous que le chiffon est sec. Ne laissez pas l'eau s'infiltrer dans l'aspirateur (Figure 20)

Après nettoyage, ne pas placer sous la lumière directe du soleil ou dans un lieu humide.

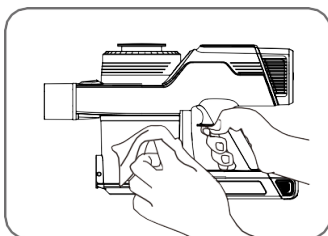

Figure 20

✓ Nettoyage du bac à poussière

Lorsque la quantité de poussière atteint la marque « MAX », nettoyez le bac à poussière aussitôt que possible pour ne pas le laisser se remplir en excès.

Pour simplifier la procédure de vidage du bac à poussière, il est recommandé que vous retiriez le tuyau d'aluminium ou les autres accessoires avant le nettoyage.

Après avoir éteint l'appareil, ouvrez le bac à poussière et jetez la poussière. Si de la poussière récalcitrante reste collée aux parois du bac à poussière, essuyez-la avec précautions avec un chiffon humide.

Après nettoyage, refermez le bac à poussière et assurez-vous que le bouton de verrouillage est bien en place.

Remarque :

Après avoir essuyé la paroi intérieure du bac à poussière avec un chiffon humide, posez-le au soleil puis réinstallez-le après séchage complet.

✓ Nettoyage du filtre de sortie d'air

Pour garantir les performances du produit, il est recommandé de la nettoyer avec régularité et de la remplacer tous les 3 à 6 mois. (selon la fréquence d'utilisation), maintenez appuyé le bouton de libération du bac à poussière et retournez le cache, retirez-en l'éponge et nettoyez la poussière qu'elle contient. (voir la Fig. 17)

Si une trop grande quantité de poussière s'est accumulée, lavez le filtre éponge avec soin et séchez-la avant de l'installer dans le boîtier principal.

Remarques !

Pour nettoyer le filtre éponge, utilisez de l'eau froide puis laissez sécher en totalité (en général 24 heures au soleil), puis réinstallez-la dans le boîtier.

✓ Nettoyer la brosse

Nous vous recommandons de nettoyer la brosse une fois après 4 à 5 utilisations de la brosse électrique :

- (1) Coupez l'alimentation et retirez l'électro-brosse.
- (2) Retournez la brosse et faites tourner le bouton de verrouillage avec une pièce pour ouvrir le verrou. (Figure 21)
- (3) Retirez la brosse rotative pour fixer le couvercle, soulevez une extrémité de la brosse rotative pour la retirer. (Figure 22)
- (4) Utilisez une paire de ciseaux ou un autre instrument tranchant pour retirer les cheveux et poils d'animaux emmêlés et les autres déchets (Figure 23).
- (5) Lorsque le nettoyage est terminé, repositionnez de la brosse rotative dans le boîtier puis enclenchez l'autre extrémité dans la brosse à sol. (Figure 24)
- (6) Remettez le couvercle en place et verrouillez-le.

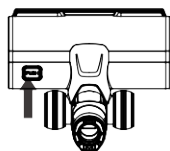

Figure 21

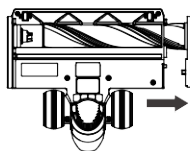

Figure 22



Figure 23

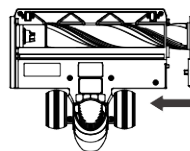

Figure 24

Organisation et stockage

Rangement sur la station de charge : accès facile à l'aspirateur et économe en espace. (Figure 25)

Rangement des accessoires : accès facile et simple à ranger. (Figure 26)

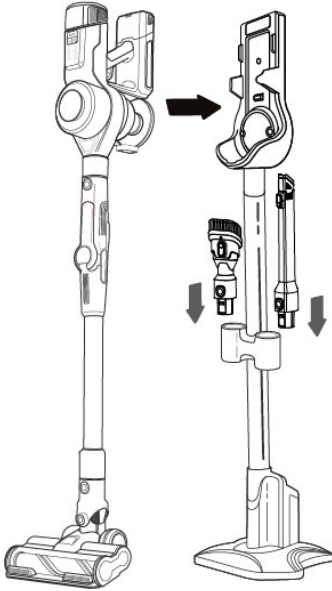

Figure 25

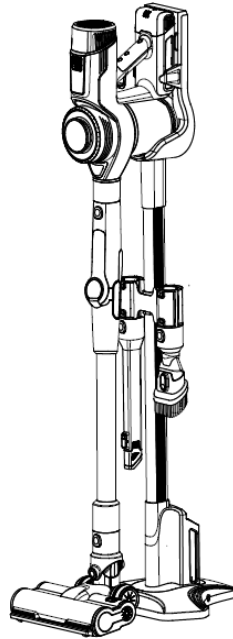

Figure 26

REMARQUE:

Rangez toujours l'aspirateur sur un sol plat, si l'aspirateur est rangé sur une surface inclinée, il risque de tomber et d'être endommagé.

Si vous stockez pendant une longue période, veuillez charger la batterie périodiquement pour préserver la durée de vie de la batterie.

DÉPANNAGE

Détermination et traitement des erreurs courantes

Problème	Cause possible	Solution
L'aspirateur ne fonctionne pas.	Le produit n'est pas alimenté ou l'alimentation n'est pas suffisante.	Utilisez le produit après vous être assuré que l'alimentation est correcte.
	L'ouverture d'aspiration de l'aspirateur est obstruée.	Nettoyez l'ouverture d'aspiration de l'aspirateur.
La puissance d'aspiration du produit décroît.	Le bac à poussière et les filtres sont surchargés de poussière.	Nettoyez le bac à poussière et les filtres.
	La brosse rotative est emmêlée dans des cheveux, etc.	Nettoyez la brosse rotative.
	Le problème n'est pas réglé après application de ces solutions.	Veillez prendre contact avec notre service après-vente pour faire effectuer un entretien.
Le moteur fonctionne avec un bruit anormal.	Le tuyau d'aspiration principal ou le tuyau d'aluminium est bloqué.	Nettoyez les obstructions dans le tuyau d'aspiration ou dans le tuyau d'aluminium.
	Le problème n'est pas réglé après application de ces solutions.	Veillez prendre contact avec notre service après-vente pour faire effectuer un entretien.
Le produit ne se recharge pas.	L'ordinateur principal et la prise du chargeur ne sont pas bien connectés.	Veillez vérifier la connexion et l'effectuer correctement.
	Le problème n'est pas réglé après application de ces solutions.	Veillez prendre contact avec notre service après-vente pour faire effectuer un entretien.

Si le produit ne fonctionne toujours pas correctement après application des étapes ci-dessus, prenez contact avec notre département après-vente pour obtenir de l'assistance.

SPÉCIFICATIONS TECHNIQUES

	Caractéristiques techniques
Tension en fonctionnement (V)	25,9V
Puissance nominale (W)	400 W
Capacité de la batterie (mAh)	2000 mAh
Capacité du bac à poussière (L)	0,6 L
Durée de charge (h)	Entre 3 à 5 heures
Autonomie (min)	7 (Haute puissance) 35 (Basse puissance)
Dimensions du produit (mm)	369 mm x 125 mm x 227 mm
Poids net (kg)	5,53 kg

Mise au rebut :



La présence de ce logo sur le produit signifie que la mise au rebut de l'appareil est encadrée par la directive 2012/19/EU datée du 4 juillet 2012 relative aux déchets d'équipements électriques et électroniques (DEEE).

Toute substance dangereuse contenue dans un équipement électrique ou électronique peut avoir un impact potentiel sur l'environnement et la santé au cours de son recyclage. En conséquence, en fin de vie utile de l'appareil, celui-ci ne doit pas être jeté avec les déchets municipaux non-triés.

Votre rôle de consommateur final est essentiel en termes de réutilisation, de recyclage et d'obtention d'autres types de création de valeurs à partir de ce produit. Vous avez le choix de différents systèmes de collecte et d'échanges organisés par les autorités locales (centres de recyclage) et les distributeurs. Il est de votre devoir de recourir à ces possibilités.

2. En fin de vie de la batterie:



Cet appareil contient des piles non remplaçables. Les batteries usagées doivent être prises en charge par un système de

collecte sélectif afin de pouvoir être recyclées et ainsi réduire l'impact sur l'environnement.

Lorsque la batterie atteint sa fin de vie utile, vous devez la déposer dans un système de collecte sélectif approprié qui se chargera de sa destruction et/ou son recyclage.

- Si l'acide de la batterie a coulé, évitez tout contact avec la peau, les yeux et les muqueuses ! Le liquide qui fuit de la batterie peut provoquer des éruptions cutanées. Si de l'acide devait malgré tout entrer en contact avec la peau, rincez immédiatement et abondamment les zones concernées à l'eau claire et consultez un médecin sans tarder.
- Les piles doivent être installées en respectant la polarité +/-.
- Ne pas recharger les piles non rechargeables à cause des risques d'explosion.

IMPORTANT:

En aucun cas vous ne devez jeter l'appareil ou la batterie sur la voie publique

La garantie ne couvre pas les pièces d'usure du produit, ni les problèmes ou les dommages résultant de :

- (1) Détériorations superficielles dues à l'usure normale du produit ;
- (2) Défauts ou détériorations dus au contact du produit avec des liquides et dus à la corrosion provoquée par la rouille ou de présence d'insectes;
- (3) Tout incident, abus, utilisation impropre, modification, démontage ou réparation non autorisés;
- (4) Toute opération impropre d'entretien, utilisation non conforme aux instructions concernant le produit ou le branchement à une tension incorrecte ;
- (5) Toute utilisation d'accessoires non fournis ou non approuvés par le fabricant.

La garantie sera annulée en cas d'élimination de la plaque signalétique et/ou du numéro de série du produit.



Importé par: SCHNEIDER CONSUMER GROUP
12, rue Jules Ferry, 93110 Rosny-sous-Bois, FRANCE

**Fiche technique du sources d'alimentation externe la de
directive européenne(UE) 2019/1782**

	Valeur	Unité
Référence du modèle	SAW15A-300-0500GD	
Raison sociale ou marque déposée	Shenzhen Shi Ying Yuan Electronics Co., Ltd.	
Tension d'entrée	100-240	V
Fréquence du CA d'entrée	50/60	Hz
Tension de sortie	30	V
Courant de sortie	0,5	A
Puissance de sortie	15	W
Rendement moyen en mode actif	>86,8	%
Rendement à faible charge (10 %)	>72	%
Consommation électrique hors charge	<0,1	W

**IMPORTANT SAFEGUARDS
PLEASE READ THE SAFETY
INSTRUCTIONS CAREFULLY
BEFORE USING THE APPLIANCE
AND KEEP FOR FUTURE
REFERENCE.**

Safety instructions :



The battery must be disposed of safely.

- Do not use next to steps or on balconies. This machine does not have step avoidance sensors.
- This device can be used by children from the age of 8 and by people with reduced physical, sensory or mental capacities or a lack of experience and knowledge, provided that they have been placed under supervision or have received instructions on the safe use of the device and that they understand the dangers involved. Children should not play with the device. Cleaning and user maintenance shall not be carried out by children without supervision.
- This appliance is intended for

household use only.

- This unit is suitable for low to medium backed mats. It is not suitable for uneven floors or mixed carpets.
- Remove the side brush when cleaning the underpad to protect the side brush.
- If the adapter power cord is damaged, the adapter must be discarded.
- Charge the battery(ies) only with the charger supplied by the manufacturer
- Use the device only with its battery(ies) specially created for this purpose. Use of any other battery(ies) may result in a fire or explosion hazard
- Please use an adapter to use this product only.
- Do not use on wet or greasy dust.
- Before use, keep fragile objects (glass, light, etc.) and other objects that may entangle the brushes (long hair, plastic bag, rope, iron wire, etc.) away.

- Do not sit on the machine or put heavy things on it.
- CAUTION: Make sure that the device can move freely in the room (that it is not blocked by an obstacle, that it cannot fall over) and that there are no obstacles on which the appliance could fall and create a risk of danger (such as a lighted candle or a vase filled with water).
- Clean the machine regularly.
- Empty the dust container.
- Charge the machine without using it for three months.
- Only charge it when low power alarm or power off. Use it after fully charged.
- The battery must be removed from the device before disposal; the device must be disconnected from the mains when removing the battery;
- Do not dispose of used batteries with household waste. Eliminate them in accordance with local regulations.

- Charge the battery/ robot only with the adapter supplied with the device.
- The external flexible cable of this adapter cannot be replaced; if the cord is damaged, the adapter should be discarded and replaced with an adapter of the same model.
- The device must be disconnected from the mains supply when removing the battery.
- This device contains batteries that cannot be replaced.
- **CAUTION:** To recharge the battery, use only the removable power supply unit supplied with the device.



Removable power unit

- **WARNING:** Entrapment Hazard. Hold loose clothing, hair, fingers, etc. away from motorized brushes and nozzles.

- **WARNING:** The plug must be removed from the outlet before cleaning or servicing the device.

IMPORTANT

It is forbidden to replace the cable supply by yourself. In case of damage.

If the device has been dropped, please have a qualified person check it before using it again. Internal damage could lead to accidents. For any type of problems or repairs, please contact the after-sales service of the local distributor, the manufacturer or a qualified person, in order to avoid any risk of danger.

Disposal and environmental responsibility

In order to be respectful of the environment, we encourage you to dispose of the device correctly. You can contact local authorities or recycling centers for more information.

Read the instruction manual carefully before first use.

This product complies with the applicable requirements of Directives 2014/35/EU (repealing Directive 73/23/EEC as amended by Directive 93/68/EEC) and 2014/30/EU (repealing Directive 89/336/EEC)



DEVICE DESCRIPTION

Product presentation

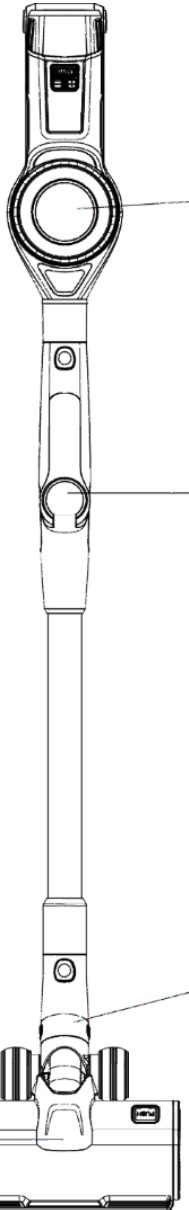

**Vacuum cleaner with centrifugal technology
Vacuum cleaner with centrifugal technology with air filter sponge with air filter sponge**

Double filtration and high efficiency cleaning to ensure the best dust suction performance.

High quality aluminum tube resistant to corrosion stains

Design in length to allow easy access to high places, in slots and in hard-to-reach corners.

Rotation for more flexibility, convenient use.

Free rotation, effective dirt removal.

Electro-brush

To easily clean all types of floors as well as thick wool carpets to remove all types of dirt.

➤ **Engine block**

indicator light

Operation and power indicator.

Speed regulator

Speed control according to user needs

Soft-touch handle Premium texture, wear resistance.

Power button

To quickly turn on/off the vacuum cleaner as desired and save electricity.

dust bin transparent

Convenient to keep an eye on the amount of dust vacuumed and know when to empty the bin to avoid frequent filter changes and reduce costs.

Lock button

Adaptable combination of various accessories for more convenient use.

Dust dump button

To open the bottom cover of the dust bin to dispose of the dust.

Electro-brush

To easily clean all types of floors as well as thick wool carpets to remove all types of dirt.

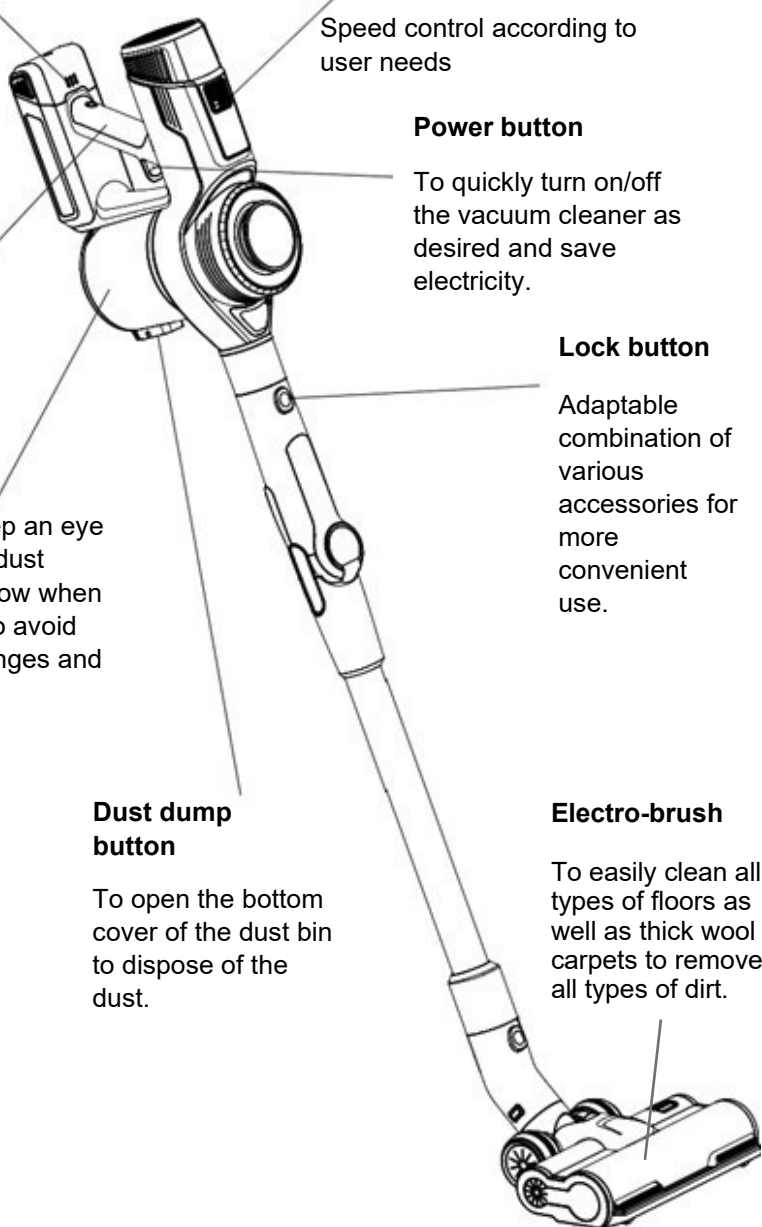

➤ **Electric brush**

Rotation for more flexibility, convenient use.

LED lamp

Handy for illuminating dark spaces so you don't miss dust.

Dust band

Improves cleaning efficiency.

Nylon brush

Two-layer fine nylon bristle brush to improve the cleaning efficiency of short pile wool carpets and floor crevices.

Lodging rotating brush

Design Optimized housing to improve dust removal capability.

Shock protection strip

Eco-friendly wear-resistant, this strip protects your furniture.

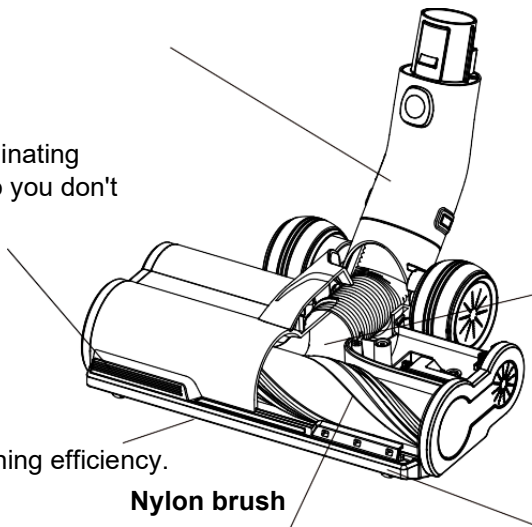

➤ **Sensor of dust**

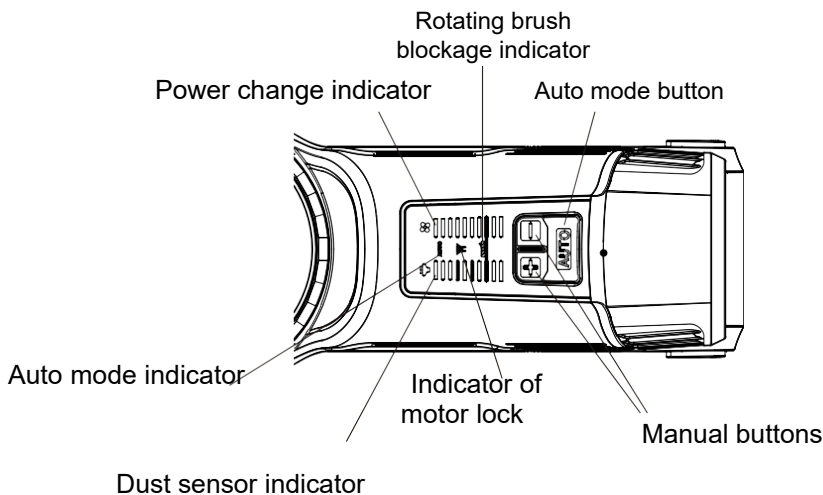

Contents packaging

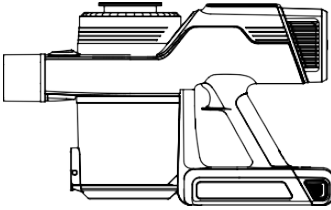

Main unit

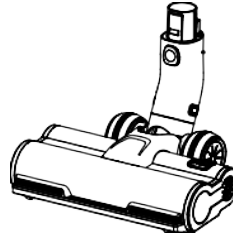

Electro-brush



2 in 1 dust brush

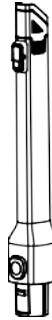

Crevice tool

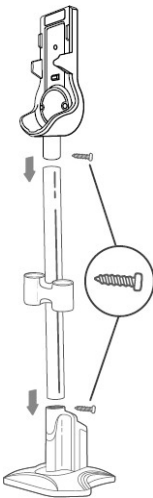

Charging stand with two screws



Charger



Long aluminum tube
with flexible

The configuration described above is subject to change depending on the model, as we strive to always improve our products. We reserve the right to make these changes. The company reserves the right to announce these changes.

INSTRUCTIONS OF USE

Installation Instructions aluminum tube

- Push the end of the aluminum tube horizontally into the vacuum hole of the main housing making sure it is fully seated and firmly seated. The tube clicks audibly into place to confirm installation. (Figure 1)
- To remove the aluminum tube, hold the main body with one hand and pull it out with the other hand while pressing the button. (Figure 2)
-

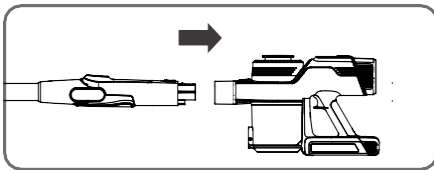

Figure 1

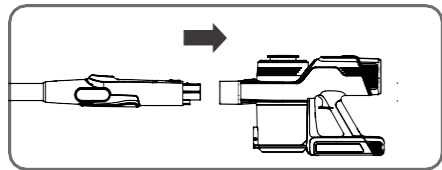

Figure 2

Instructionselectric brush installation

- Push one end of the circular opening of the brush into the end of the air expulsion tube making sure it is fully seated and securely seated. The installation is complete (Figure 3).
- To remove the brush, hold it with one hand and press the button with the other hand while pulling the brush. (Figure 4)
- You can install the brush on the aluminum tube or directly on the main housing of the vacuum cleaner.

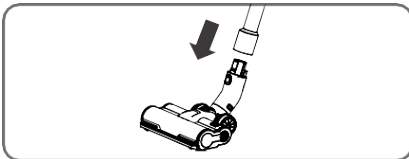

Figure 3

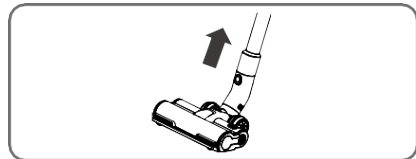

Figure 4

Assemble the charging stand:

Secure the parts with two screws, make sure the parts are firmly fixed and the screws are fully inserted. (Figure 5)

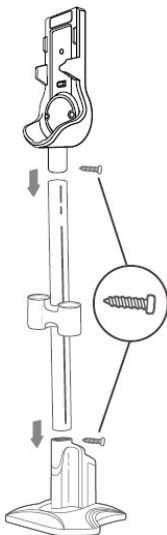

Figure 5

Place the vacuum cleaner on the charging stand:

Place the vacuum cleaner on the charging stand, the battery lights will flash while charging. (Figure 6)

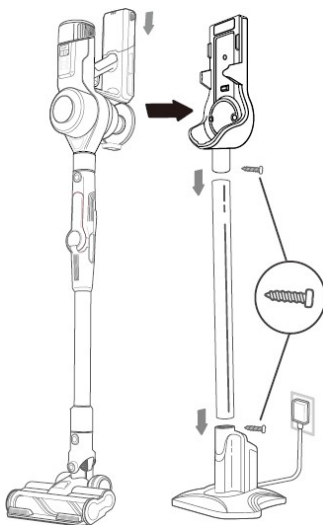

Figure 6

Accessories

Instructions use of accessories

In addition to using the aluminum tube and the electro brush, you can use a 2-in-1 brush and the crevice tool to adapt the product to all situations (Figure. 7):

- The 2 in 1 brush
Suitable for cleaning small parts, nooks and irregularly shaped objects such as wall corners, metal window frames, interior of household appliances, drawers, car cushions, photo frames, ceilings, keyboards, etc.
- The long nozzle
Suitable for cleaning hard-to-reach areas such as corners, crevices, etc.

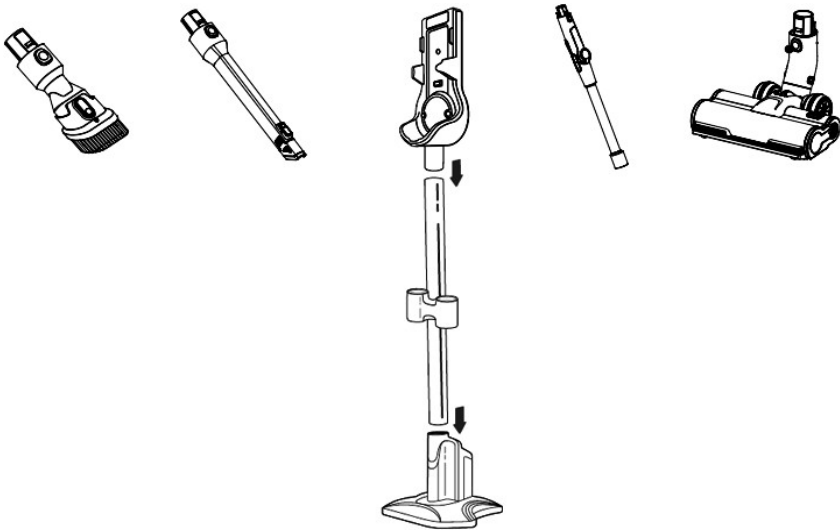

Figure 7

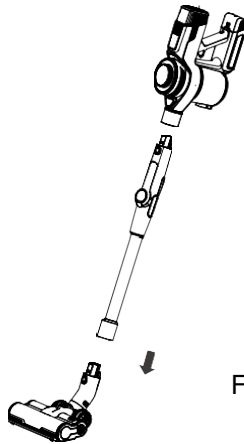

Figure (8)

- You can insert the accessories in 2 different ways:

directly at the end of the flexible tube (Mode 1) or at the end of the engine block (Mode 2)

Mode 1: Take the long nozzle accessory, insert it at the end of the aluminum tube until you hear a click which confirms the installation. To remove it, pull directly on it.

Take the 2-in-1 brush accessory and do the same manipulation: insert it into the end of the aluminum tube until you hear a click confirming the installation.

To remove it, pull directly on it. (Figures 8)

Mode 2: To insert the accessories directly into the engine block, repeat the manipulation (Figure 9 and 10).

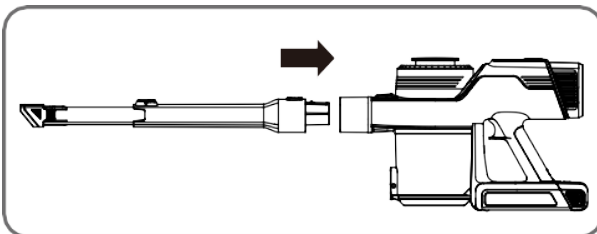

Figure 9

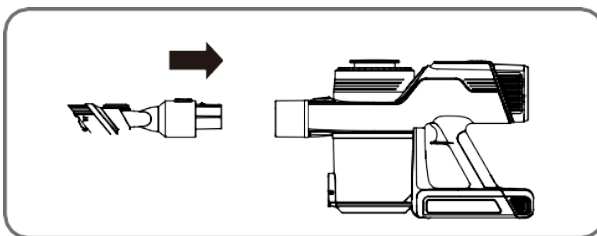
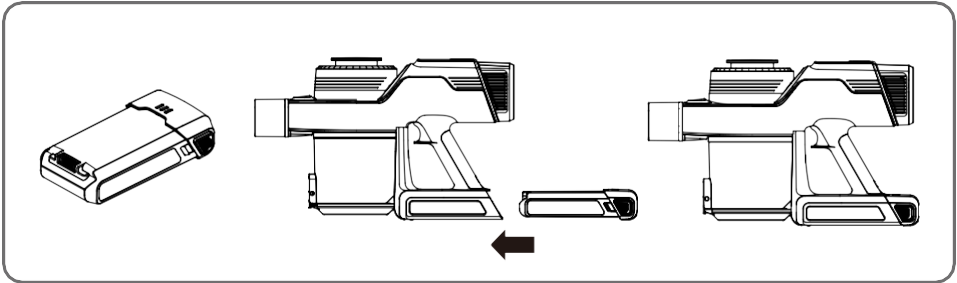

Figure 10

Instructionsbattery installation

Place the battery into the device in the direction shown (Figure 11) then install it as described (Figure 12) to ensure it is securely in place, you will hear a click confirming installation.



Picture 11

Figure 12

WARNING:

To ensure long battery life, store it in a cool, dry place and keep it charged. Wrap the battery in a non-conductive material to prevent it from coming into contact with other objects that could damage it.

Usage

1. Preparations

Before use, install the battery in the vacuum cleaner and make sure it is charged. If not, charge it as soon as possible (see "charging the product") before using it.

Select the accessories suitable for the surface you want to clean.

The device comes with different accessories suitable for different situations.

You can select which accessories to use depending on the surface you want to clean. (see "Instructions for Use" section for more details)

2. Start cleaning

Press the "power button" and then touch the button to activate the device. To stop it, release the "power button" Figure 13.

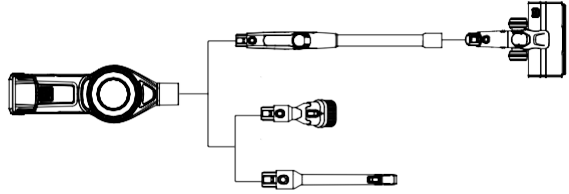
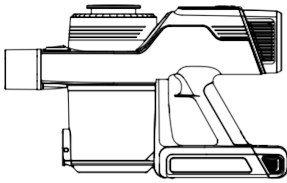

Figure 13

3. Empty the dust from the product

After switching off the machine, press the button on the side of the dust container (Figure 14) to open the dust container and empty the dust it contains. Then close the dust container. (Figure 15)

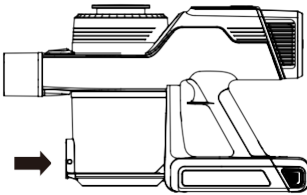

Figure 14

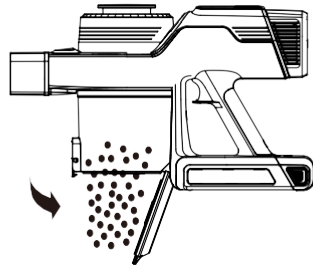

Figure 15

4. Disassemble the entire dust container

Turn and remove the dust container, you have access to the stainless steel filter, turn it to remove it. Reverse the procedure to put the stainless steel filter and the dust container back in place. (Figure 16)

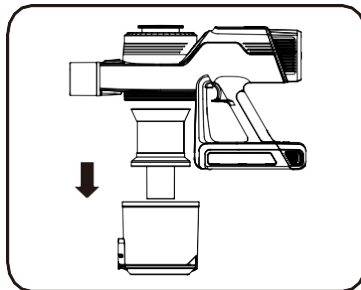

Figure 16

Remove the motor filter in the direction indicated by the arrow. (Figure 17)

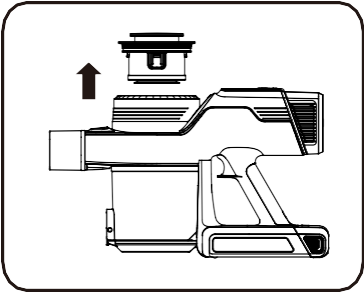

Figure 17

5. Load product

Connect the charger directly to the vacuum cleaner or charging station (Figure 18) and the other end to a wall outlet in your home. (Figure 19)

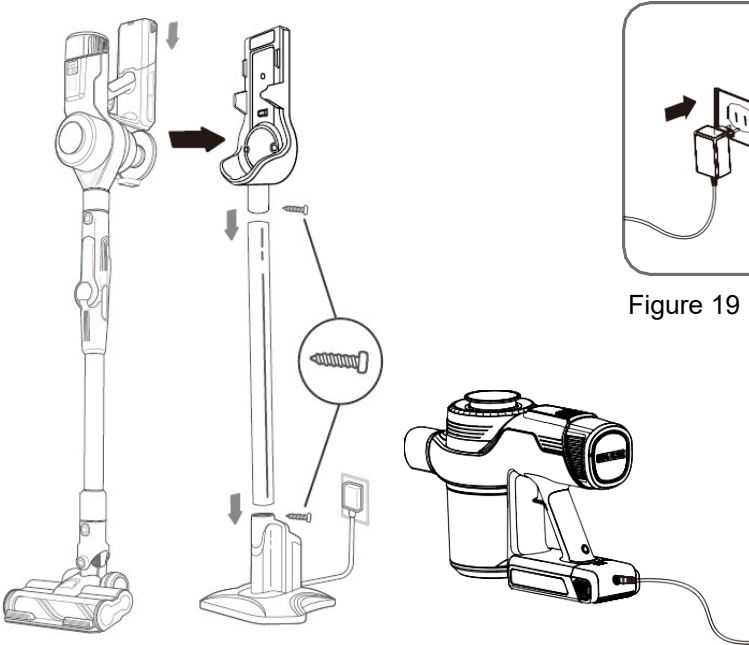

Figure 19

Figure 18

Charge Indicator Description

In operation: the indicator is lit continuously.

Partially charged: the light flashes

Fully Charged: The light is on continuously.

Remark :

After making the product, every three months (depending on the conditions of use), please use the special charger to charge the battery for 3 hours (it does not need to be fully charged).

Do not charge the battery for too long. If the charger is left plugged in for a long time after fully charged, stop immediately as there is a risk of battery overheating, deformation and fire.

If the battery has not been used for an extended period of time, or has been severely discharged, its capacity may be reduced during the first few uses.

It is recommended to fully discharge the battery after charging (usually more than 6 hours). You only need to repeat this action twice.

CLEANING AND MAINTENANCE

To maintain the performance of the device, it is recommended that you perform maintenance on its components on a regular basis.

Before cleaning the main housing, (motor unit) (the hand-held section), make sure the device is turned off and not charging.

Wipe it with water or neutral detergent. Before you start wiping, make sure the cloth is dry. Do not allow water to enter the vacuum cleaner (Figure 20) After cleaning, do not place under direct sunlight or in a damp place.

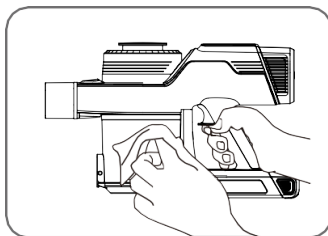

Figure 20

✓ Cleaning the dust bin

When the amount of dust reaches the “MAX” mark, clean the dust bin as soon as possible to prevent it from overfilling.

To simplify the procedure for emptying the dust container, it is recommended that you remove the aluminum tube or other accessories before cleaning.

After turning off the device, open the dust bin and throw away the dust. If stubborn dust remains on the sides of the dust bin, carefully wipe it off with a damp cloth.

After cleaning, close the dust container and make sure the lock button is in place.

Remark :

After wiping the inner wall of the dust bin with a damp cloth, lay it in the sun and then reinstall it after it is completely dry.

✓ **Cleaning the air outlet filter**

To ensure the performance of the product, it is recommended to clean it regularly and replace it every 3 to 6 months. (depending on the frequency of use), press and hold the dust bin release button and turn the cover over, remove the sponge and clean the dust it contains. (see Fig. 17)

If too much dust has accumulated, wash the sponge filter thoroughly and dry it before installing it in the main housing.

Remarks !

To clean the sponge filter, use cold water then allow to dry completely (usually 24 hours in the sun), then reinstall it in the case.

✓ **Clean the brush**

We recommend that you clean the brush once after 4-5 uses of the electric brush:

- (1) Switch off the power supply and remove the electro-brush.
- (2) Flip the brush over and twist the lock button with a coin to open the lock. (Figure 21)
- (3) Remove the rotating brush to fix the lid, lift one end of the rotating brush to remove it. (Figure 22)
- (4) Use a pair of scissors or other sharp instrument to remove tangled hair, pet hair and other debris (Figure 23).
- (5) When cleaning is complete, reposition the roller brush in the housing and then snap the other end into the floor brush. (Figure 24)
- (6) Replace the cover and lock it.

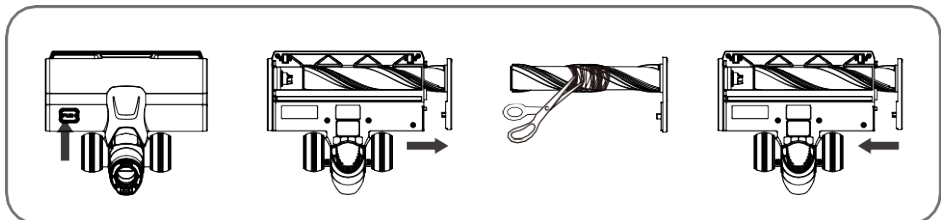

Figure 21

Figure 22

Figure 23

Figure 24

Organization and storage

Storage on the charging station: easy access to the vacuum cleaner and saving space. (Figure 25)

Storage of accessories: easy access and easy to store. (Figure 26)

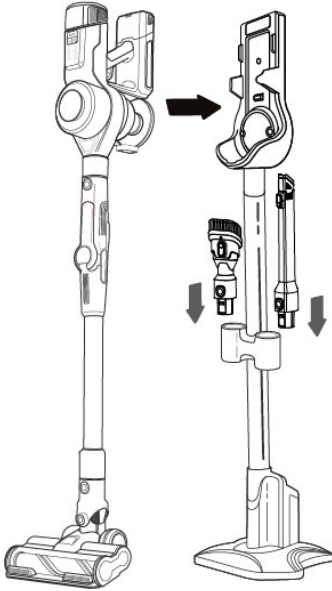

Figure 25

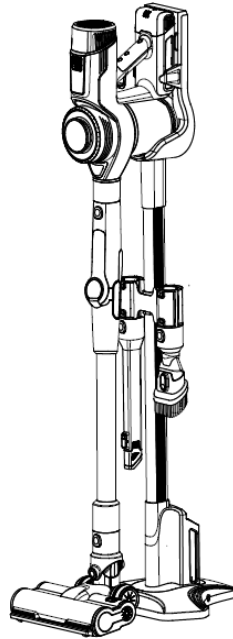

Figure 26

REMARK:

Always store the vacuum cleaner on a flat floor, if the vacuum cleaner is stored on an inclined surface, it may fall and be damaged.

If storing for a long time, please charge the battery periodically to preserve battery life.

TROUBLESHOOTING

Identifying and Handling Common Errors

Problem	Possible cause	Solution
The vacuum cleaner does not work.	The product is not powered or the power supply is not sufficient.	Use the product after making sure the power supply is correct.
	The opening of the vacuum cleaner is clogged.	Clean the suction opening of the vacuum cleaner.
The power suction of the product decreases.	Dust bin and filters are overloaded with dust.	Clean the dust bin and filters.
	The roller brush is tangled in hair, etc.	Clean the roller brush.
	The problem is not solved after applying these solutions.	Please contact our after-sales service for servicing.
The motor operates with an abnormal noise.	The main suction pipe or the aluminum pipe is blocked.	Clean clogs in suction tube or aluminum tube.
	The problem is not solved after applying these solutions.	Please contact our after-sales service to have an interview carried out.
The product does not charge.	The main computer and the charger plug are not well connected.	Please check the connection and make it correctly.
	The problem is not solved after applying these solutions.	Please contact our after-sales service for servicing.

If the product still does not work properly after performing the above steps, contact our after-sales department for assistance.

SPECIFICATIONS TECHNIQUES

	Technical characteristics
Operating voltage (V)	25.9V
Rated power (W)	400W
Battery capacity (mAh)	2000mAh
Dust bin capacity (L)	0.6L
Charging time (h)	Between 3 to 5 hours
Autonomy (mins)	7 (High power) 35 (Low power)
Product dimensions (mm)	369mm x 125mm x 227mm
Net weight (kg)	5.53kg

Disposal:



The presence of this logo on the product means that the disposal of the device is framed by the directive 2012/19/EU dated July 4, 2012 relating to waste electrical and electronic equipment (WEEE).

Any hazardous substance contained in electrical or electronic equipment can have a potential impact on the environment and health during its recycling. Consequently, at the end of the appliance's useful life, it must not be thrown away with unsorted municipal waste.

Your role as the end consumer is essential in terms of reusing, recycling and obtaining other types of value creation from this product. You have the choice of different collection and exchange systems organized by local authorities (recycling centres) and distributors. It is your duty to make use of these possibilities.

2. At end of battery life:



This device contains non-replaceable batteries.

Used batteries must be taken care of by a system of selective collection in order to be recycled and thus reduce the impact on the environment.

When the battery reaches the end of its useful life, you must deposit it in an appropriate selective collection system which will take care of its destruction and/or recycling.

- If battery acid has leaked, avoid contact with skin, eyes and mucous membranes! Fluid leaking from the battery can cause skin rashes. If acid should nevertheless come into contact with the skin, rinse the affected areas immediately with plenty of clean water and consult a doctor without delay.
- Batteries must be installed in accordance with +/- polarity.
- Do not recharge non-rechargeable batteries due to the risk of explosion.

IMPORTANT:

Under no circumstances should you throw the device or the battery on the public highway.

The warranty does not cover wear parts of the product, or problems or damage resulting from:

- (1) Superficial damage due to normal wear and tear of the product;
- (2) Defects or deterioration due to contact of the product with liquids and due to corrosion caused by rust or the presence of insects;
- (3) Any incident, abuse, misuse, unauthorized modification, disassembly or repair;
- (4) Any improper maintenance operation, use not in accordance with the product instructions or connection to an incorrect voltage;
- (5) Any use of accessories not supplied or approved by the manufacturer.

The warranty will be void if the nameplate and/or serial number of the product is removed.

Imported by: SCHNEIDER CONSUMER GROUP
12, rue Jules Ferry, 93110 Rosny-sous-Bois, FRANCE

Data sheet of the external power sources of the directive
European (EU) 2019/1782

	Value	Unit
Model reference	SAW15A-300-0500GD	
Company name or registered trademark	Shenzhen Shi Ying Yuan Electronics Co., Ltd.	
Input voltage	100-240	V
Input AC Frequency	50/60	Hz
Output voltage	30	V
Output current	0.5	AT
Output power	15	W
Average performance in active mode	>86.8	%
Efficiency at low load (10%)	>72	%
Off-load power consumption	<0.1	W

SCHNEIDER