

SCHNEIDER

MICRO-ONDES DIGITAL 20L
DIGITAL MICROWAVES OVEN 20L
DIGITALE MIKROWELLE MIT 20 L GARRAUM
DIGITAAL MAGNETRON 20L
MICROONDAS DIGITAL DE 20L
SCMW20GDS



MANUEL D'INSTRUCTIONS • INSTRUCTION MANUAL
BEDIENUNGSANLEITUNG • HANDLEIDING •
MANUAL DE INSTRUCCIONES

INSTRUCTIONS IMPORTANTES DE SÉCURITÉ
LISEZ ATTENTIVEMENT ET CONSERVEZ CES INSTRUCTIONS
POUR TOUTE FUTURE RÉFÉRENCE.

IMPORTANT SAFETY INSTRUCTIONS READ AND SAVE FOR FUTURE REFERENCE.

WICHTIGE SICHERHEITSHINWEISE LESEN UND FÜR ZUKÜNFTIGE
VERWEISE SPEICHERN.

BELANGRIJKE VEILIGHEIDSINSTRUCTIES LEES EN BEWAAR VOOR
TOEKOMSTIG GEBRUIK.

INSTRUCCIONES DE SEGURIDAD IMPORTANTES LEA Y GUARDE PARA
FUTURAS CONSULTAS.



Instructions importantes de sécurité

Avant l'utilisation de cet appareil, veuillez lire attentivement ce mode d'emploi et conservez-le pour de futures utilisations. Si vous donnez cet appareil à une autre personne, remettez-lui aussi ce mode d'emploi.

INSTRUCTIONS DE SÉCURITÉ IMPORTANTES

LIRE AVEC ATTENTION ET GARDER POUR DE FUTURES UTILISATIONS

- Cet appareil peut être utilisé par des enfants à partir de 8 ans et plus et par des personnes ayant des capacités physiques, sensorielles ou mentales réduites ou un manque d'expérience et de connaissances à condition qu'elles aient reçu une supervision ou des instructions concernant l'utilisation de l'appareil en toute sécurité et qu'elles comprennent les dangers encourus. Les enfants ne doivent pas jouer avec l'appareil.

Le nettoyage et l'entretien par l'utilisateur ne doivent pas être effectués par des enfants, sauf s'ils ont plus de

8 ans et qu'ils sont surveillés.
Maintenir l'appareil et son cordon hors de portée des enfants de moins de 8 ans.

- Si le câble d'alimentation est endommagé, il doit être remplacé par le fabricant, son service après-vente ou des personnes de qualification similaire afin d'éviter un danger.
- **MISE EN GARDE:** Si la porte ou les joints de porte sont endommagés, le four ne doit pas être mis en fonctionnement avant d'avoir été réparé par une personne compétente.
- **MISE EN GARDE:** Il est dangereux pour quiconque autre qu'une personne compétente d'effectuer des opérations de maintenance ou de réparation entraînant le retrait d'un couvercle qui protège de l'exposition à l'énergie micro-ondes.
- **MISE EN GARDE:** Les liquides et autres denrées alimentaires ne doivent pas être chauffés dans des récipients fermés hermétiquement

car ils risquent d'exploser.

- Cet appareil est destiné à être utilisé dans des applications domestiques et analogues telles que:
 - les coins cuisines réservés au personnel des magasins, bureaux et autres environnements professionnels;
 - les fermes;
 - l'utilisation par les clients des hôtels, motels et autres environnements à caractère résidentiel;
 - les environnements de type chambre d'hôtes.
- Installez ou positionnez le four en respectant impérativement les instructions d'installation fournies. La hauteur d'installation minimale est de 85 cm. Le dos de l'appareil doit être placé contre un mur. Laissez un espace vide minimal de 30 cm au-dessus du four et de 20 cm entre le four et chaque mur. Reportez-vous au paragraphe "Installation".

- Utiliser uniquement des ustensiles appropriés à l'usage dans les fours à micro-ondes.
- Les récipients métalliques pour aliments et boissons ne sont pas admis lors de la cuisson par micro-ondes.
- Pendant le chauffage de denrées alimentaires dans des récipients en plastique ou en papier, garder un œil sur le four en raison de la possibilité d'inflammation.
- Le four à micro-ondes est prévu pour chauffer des denrées alimentaires et des boissons. Le séchage de denrées alimentaires ou de linge et le chauffage de coussins chauffants, pantoufles, éponges, linge humide et autres articles similaires peuvent entraîner des risques de blessures, d'inflammation ou de feu.
- Si de la fumée apparaît, arrêter ou débrancher le four et garder la porte fermée pour étouffer les flammes éventuelles.
- Le chauffage des boissons par micro-

ondes peut provoquer un jaillissement brusque et différé de liquide en ébullition. Pour cette raison, des précautions doivent être prises lors de la manipulation des récipients.

- Le contenu des biberons et des pots d'aliments pour bébé doit être remué ou agité et la température doit être vérifiée avant consommation, de façon à éviter les brûlures.
- Il n'est pas recommandé de chauffer les oeufs dans leur coquille et les oeufs durs entiers dans un four à micro-ondes car ils risquent d'exploser, même après la fin de cuisson.
- En ce qui concerne les instructions relatives au nettoyage, en particulier des joints de porte, des cavités et des parties adjacentes, référez-vous au paragraphe ci-après de la notice.
- Il est recommandé de nettoyer le four régulièrement et d'enlever tout dépôt alimentaire.

- Si l'appareil n'est pas maintenu dans un bon état de propreté, sa surface peut se dégrader et affecter de façon inexorable la durée de vie de l'appareil et conduire à une situation dangereuse.
- L'appareil ne doit pas être nettoyé à la vapeur.
- Ce four à micro-ondes est destiné à être posé librement, il ne doit pas être placé dans un meuble.
- Cet appareil est un appareil du groupe 2, classe B.

Cet appareil appartient au groupe 2 car il génère intentionnellement de l'énergie par radiofréquence pour chauffer des aliments ou des produits. Cet appareil appartient à la classe B car il convient à une utilisation dans des environnements résidentiels et dans des établissements directement connectés à un réseau d'alimentation basse tension alimentant des bâtiments à usage domestique.

- Cet appareil n'est pas destiné à être

mis en fonctionnement au moyen d'une minuterie extérieure ou par un système de commande à distance séparé.

- **AVERTISSEMENT - RISQUE DE CHOC ÉLECTRIQUE!**

N'immergez pas l'appareil, le câble ou la prise d'alimentation dans l'eau ni dans aucun autre liquide. N'utilisez pas l'appareil avec les mains mouillées.

- Évitez de trop cuire les aliments.
- N'utilisez pas l'intérieur du four pour ranger des aliments ou des récipients. Ne stockez pas d'aliment (par exemple du pain, des biscuits, etc.) dans le four.
- Retirez toutes les attaches et poignées métalliques des sacs/ récipients en papier ou en plastique avant de les mettre dans le micro-ondes.
- N'utilisez pas et ne rangez pas l'appareil à l'extérieur.
- N'utilisez pas ce four près d'un endroit où il y a de l'eau, dans un sous-sol humide ou à proximité

d'une piscine.

- Les surfaces accessibles peuvent être portées à haute température lorsqu'il fonctionne. Les surfaces peuvent devenir chaudes durant l'utilisation. Veillez à maintenir le câble d'alimentation éloigné de toute surface chaude. Ne recouvrez aucune des ouvertures de ventilation du four.
- Ne laissez pas le câble suspendre d'un bord de table ou d'un comptoir.
- Les parties accessibles peuvent être portées à haute température lorsque l'appareil fonctionne. Les enfants en bas âge doivent être tenus à distance.
- L'appareil est porté à haute température lorsqu'il fonctionne. Faites attention à ne jamais toucher les résistances situées à l'intérieur du four.
- Interférence radio
L'utilisation d'un four à micro-ondes peut provoquer des interférences susceptibles de perturber la réception de vos radios, téléviseurs

et appareilssimilaires.

S'il y a des interférences, essayez de les réduire ou de les éliminer en procédant comme suit:

- Nettoyez la porte et les surfaces d'étanchéité du four.
- Réorientez l'antenne de réception de la radio ou du téléviseur.
- Changez l'emplacement du four par rapport au récepteur.
- Eloignez le four à micro-ondes du récepteur.
- Branchez le four à micro-ondes dans une autre prise pour qu'il ne soit pas branché sur le même circuit électrique que le récepteur.

Ce produit est un équipement ISM du Groupe 2 de Classe B. Le Groupe 2 regroupe tous les équipements ISM (Industriels, Scientifiques et Médicaux) dont l'énergie de radiofréquence est intentionnellement générée et/ou utilisée sous la forme de rayonnements Electro magnétiques pour le

traitement de matériaux et les équipements d'électroérosion. La Classe B regroupe les équipements adaptés à un usage dans les établissements domestiques et dans les établissements directement branchés à un réseau d'alimentation électrique basse tension alimentant les bâtiments à usage domestique.

Installation

1. Sélectionnez une surface horizontale offrant un espace ouvert suffisant pour les ouïes d'entrée et/ou de sortie d'air.

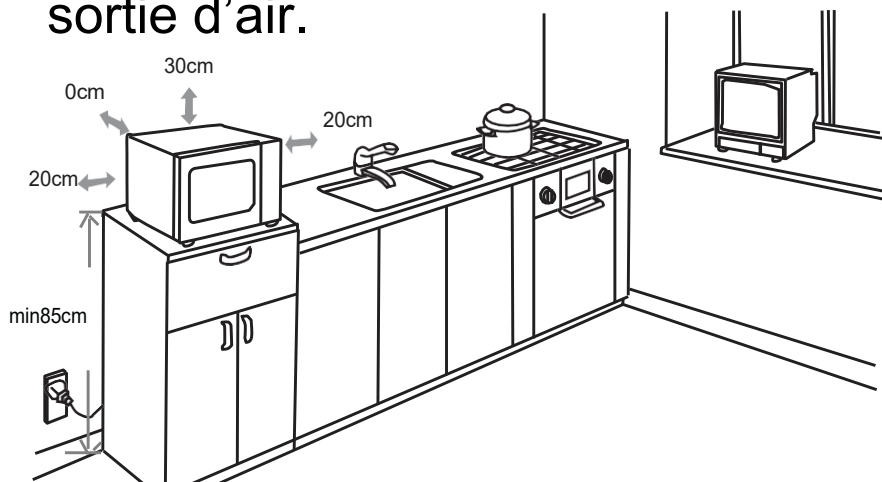

- (1) La hauteur d'installation minimale est de 85 cm.
- (2) Le dos de l'appareil doit être placé contre un mur.
Laissez un espace vide minimal de 30 cm au-dessus du four et de 20 cm entre le four et chaque mur.
- (3) N'enlevez pas les pieds situés sous le four à micro-ondes.
- (4) Bloquer les ouïes d'entrée et/ou de sortie d'air peut endommager le four.

IMPORTANT

Il est interdit de remplacer le câble d'alimentation par vous-même. En cas de dommage, il doit être réparé par le service après-vente du distributeur local, par le fabricant ou par une personne qualifiée.

Si l'appareil est tombé, veuillez consulter un technicien qualifié pour le vérifier avant de l'utiliser de nouveau. Des dommages internes pourraient entraîner des accidents.

Pour tout type de problèmes ou de réparations, veuillez contacter le service après-vente du distributeur local, du fabricant ou une personne qualifiée afin de prévenir tout risque de danger.

Mise au rebut et responsabilité environnementale

Afin d'être respectueux de l'environnement, nous vous encourageons à jeter cet appareil de manière appropriée. Vous pouvez contacter les autorités locales ou les centres de recyclage pour plus d'informations.

Ce produit est conforme aux exigences de la directive 2014/35/UE (qui remplace la directive 73/23/CEE modifiée par la directive 93/68/CEE) et 2014/30/UE (remplaçant la directive 89/336/CEE).



Panneau de contrôle

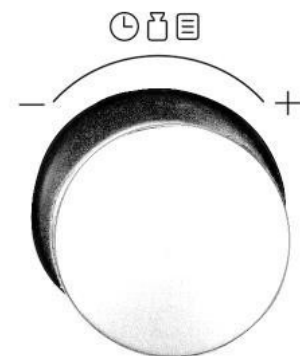
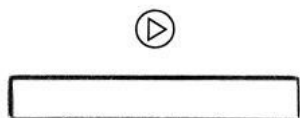
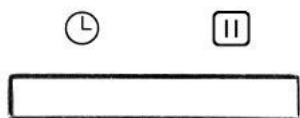
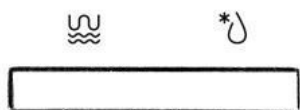

Instructions :



Micro./Grill/Combi. (Micro-ondes/Gril/Cuisson combinée)



Weight / Time Defrost (Décongélation selon le poids / la durée)



Clock Pre-set (Horloge / Programmation)



Stop/Clear (Arrêt / Annulation)



Start/+30 Sec./Confirm (Démarrer / +30sec. / Confirmer)



Menu automatique

Menu automatique



| | | | |
|-------------------|-----------------------|---------------|--------------|
| A1 Réchauffage | A2 Légumes | A3 Poisson | A4 Viande |
| A5 Pâtes | A6 Pommes de terre | A7 Pizza | A8 Soupe |

Instructions de fonctionnement

Ce four à micro-ondes est équipé d'un système de contrôle électronique moderne de réglage des paramètres de cuisson, ce qui lui permet de mieux s'adapter à vos besoins.

1. Réglage de l'horloge



Lorsque vous branchez le four à micro-ondes, « 0 :00 » s'affiche sur l'écran et une sonnerie retentit une fois.

- 1) Appuyez sur « HORLOGE/PROGRAMMATION », les chiffres des heures se mettent à clignoter :
- 2) Tournez «  » pour régler les chiffres des heures entre 0 et 23.
- 3) Appuyez sur « HORLOGE/PROGRAMMATION », les chiffres des minutes se mettent à clignoter.
- 4) Tournez «  » pour régler les chiffres des minutes entre 0 et 59.
- 5) Appuyez sur « HORLOGE/PROGRAMMATION » pour confirmer le réglage de l'horloge. Les deux-points ":" clignotent.

Remarque :

- i. Si l'horloge n'est pas réglée, elle ne fonctionnera pas lorsque l'appareil est mis sous tension.
- ii. Pendant le réglage de l'horloge, si vous n'effectuez aucune opération pendant 1 minute, l'affichage retournera automatiquement au statut précédent.

2. Cuisson au four à micro-ondes

- 1) Appuyez une fois sur « Micro-ondes/Gril/Cuisson combinée » et l'écran affichera « P100 ».
- 2) Appuyez plusieurs fois sur « Micro/Grill/Combi » ou tournez "  " pour sélectionner la puissance des micro-ondes : « P100 », « P80 », « P50 », « P30 » et « P10 » s'affichent successivement dans cet ordre.
- 3) Appuyez sur « DÉMARRER/+30SEC/CONFIRMER » pour confirmer.
- 4) Tournez "  " pour régler la durée de cuisson. (Vous pouvez régler la durée entre 0:05 et 95:00)
- 5) Appuyez sur « DÉMARRER/+30SEC/CONFIRMER » pour démarrer la cuisson.



Remarque : La précision de programmation du temps change suivant la durée de cuisson :

- 0---1 min : 5 secondes
- 1---5 min : 10 secondes
- 5---10 min : 30 secondes
- 10---30 min : 1 minute
- 30---95 min : 5 minutes

Tableau de puissance des micro-ondes

| Puissance des micro-ondes | 100% | 80% | 50% | 30% | 10% |
|---------------------------|------|-----|-----|-----|-----|
| Affichage | P100 | P80 | P50 | P30 | P10 |

3. Cuisson au grill

- 1) Appuyez une fois sur la touche « Micro/Grill/Combi » et l'écran affichera « P100 ».
- 2) Appuyez plusieurs fois sur « Micro/Grill/Combi » ou tournez "  " pour sélectionner la puissance du grill.
- 3) Appuyez sur « DÉMARRER/+30SEC/CONFIRMER » pour confirmer lorsque "G" s'affiche sur l'écran.
- 4) Tournez "  " pour régler la durée de cuisson au grill. (Vous pouvez régler la durée entre 0:05 et 95:00)
- 5) Appuyez sur « DÉMARRER/+30SEC/CONFIRMER » pour démarrer la cuisson.

Remarque : A la moitié de la durée de cuisson par grill, la sonnerie du four retentira deux fois, ce qui est une alerte normale. Pour obtenir un meilleur effet de grillade sur vos aliments, vous pouvez alors tourner les aliments, refermer la porte du four puis appuyer sur le bouton « DÉMARRER/+30SEC/CONFIRMER » pour continuer la cuisson. Si vous n'effectuez pas cette opération, la cuisson continue d'elle-même.

4. Cuisson combinée

- 1) Appuyez une fois sur « Micro-ondes/Gril/Cuisson combinée » et l'écran affichera « P100 ».
- 2) Appuyez plusieurs fois sur « Micro-ondes/Gril/Cuisson combinée » ou tournez "  " pour sélectionner la puissance de cuisson combinée : « C-1 » (55% micro-ondes + 45% grill) et « C-2 » (36% micro-ondes + 64% grill) s'affiche dans cet ordre.
- 3) Appuyez sur « DÉMARRER/+30SEC/CONFIRMER » pour confirmer.

- 4) Tournez "  " pour régler la durée de cuisson. (Vous pouvez régler la durée entre 0:05 et 95:00)
- 5) Appuyez sur « DÉMARRER/+30SEC/CONFIRMER » pour démarrer la cuisson.

5. Cuisson express

- 1) En mode de veille, appuyez sur « DÉMARRER/+30SEC/CONFIRMER » pour lancer une cuisson de 30 secondes à une puissance de 100%. Chaque pression sur cette même touche accroît la durée de cuisson de 30 secondes. La durée maximale de la cuisson est de 95 minutes.
- 2) Pendant la cuisson aux micro-ondes, au grill, combinée et pendant la décongélation, appuyez sur la touche « DÉMARRER/+30SEC/CONFIRMER » pour accroître la durée de cuisson.
- 3) En mode de veille, tournez "  " vers la gauche pour choisir directement une durée de cuisson. Après avoir sélectionné une durée, appuyez sur « DÉMARRER/+30SEC/CONFIRMER » pour démarrer la cuisson. La puissance des micro-ondes est de 100%.

Remarque : Dans les modes de menu automatique et de décongélation au poids, il n'est pas possible d'accroître la durée de cuisson en appuyant sur « DÉMARRER/+30SEC/CONFIRMER ».

6. Décongélation selon le poids

- 1) Appuyez une fois sur la touche « DÉCONGÉLATION SELON LE POIDS / LA DURÉE », l'écran affichera « DEF1 ».
- 2) Tournez "  " pour sélectionner un poids d'aliment. Vous pouvez sélectionner un poids compris entre 100 g et 2000 g.
- 3) Appuyez sur « DÉMARRER/+30SEC/CONFIRMER » pour démarrer la décongélation.





7. Décongélation selon la durée

- 1) Appuyez deux fois sur la touche « DÉCONGÉLATION SELON LE POIDS / LA DURÉE », l'écran affichera « DEF2 ».
 - 2) Tournez "  " pour sélectionner la durée de cuisson. La durée maximale est de 95 minutes.
 - 3) Appuyez sur « DÉMARRER/+30SEC/CONFIRMER » pour démarrer la décongélation.
- La puissance par défaut est de P30 et ne peut être modifiée.



8. Cuisson en plusieurs étapes



Deux étapes peuvent être réglées simultanément. Si l'une des phases est la décongélation, vous devez la programmer en premier. La sonnerie retentit une fois à la fin de chaque étape et avant que l'étape suivante ne commence.

Exemple : Pour décongeler des aliments pendant 5 minutes, puis les cuire pendant 7 minutes à 80% de la puissance maximale des micro-ondes, procédez comme suit :

- 1) Appuyez deux fois sur la touche pour sélectionner la touche « DÉCONGÉLATION SELON LE POIDS / LA DURÉE », l'écran affichera « dEF2 ».

- 2) Tournez "  " pour régler une durée de décongélation de 5 minutes.
- 3) Appuyez une fois sur « Micro-ondes/Gril/Cuisson combinée » et "P100" s'affichera.
- 4) Appuyez plusieurs fois sur « Micro-ondes/Gril/Cuisson combinée » ou tournez "  " pour choisir une puissance de 80% et l'écran affichera « P80 ».
- 5) Appuyez sur « DÉMARRER/+30SEC/CONFIRMER » pour confirmer.
- 6) Tournez "  " pour régler la durée de cuisson sur 7 minutes.
- 7) Appuyez sur « DÉMARRER/+30SEC/CONFIRMER » pour démarrer la cuisson.



9. Fonction du minuteur

- 1) Tout d'abord, réglez l'horloge. (Reportez-vous aux instructions sur le réglage de l'horloge).
- 2) Paramétrez un programme de cuisson. Vous pouvez programmer deux étapes au maximum. La décongélation ne doit pas être utilisée dans la fonction de programmation.
Exemple : pour cuire pendant 7 minutes à 80% de la puissance maximale, procédez comme suit :
 - a. Appuyez une fois sur « Micro-ondes/Gril/Cuisson combinée » et "P100" s'affichera.
 - b. Appuyez à nouveau sur « Micro-ondes/Gril/Cuisson combinée » et tournez "  " pour choisir une puissance de 80% et l'écran affichera « P80 ».
 - c. Appuyez sur « DÉMARRER/+30SEC/CONFIRMER » pour confirmer.
 - d. Tournez "  " pour régler la durée de cuisson sur 7 minutes ;
Après avoir effectué les opérations ci-dessus, n'appuyez pas sur « DÉMARRER/+30SEC/CONFIRMER », procédez comme suit :
- 3) Appuyez sur « HORLOGE/PROGRAMMATION ». Les chiffres des heures se mettent à clignoter.

- 4) Réglez les heures en tournant la touche "  "; le nombre doit être compris entre 0 et 23.
- 5) Appuyez sur « HORLOGE/PROGRAMMATION », les chiffres des minutes se mettent à clignoter.
- 6) Réglez les minutes en tournant la touche "  "; le nombre doit être compris entre 0 et 59.
- 7) Appuyez sur « DÉMARRER/+30SEC/CONFIRMER » pour confirmer le réglage. ":" clignote. La sonnerie retentit deux fois à l'heure programmée, et la cuisson démarre automatiquement.

Remarque : vous devez d'abord régler l'horloge. Autrement, la fonction de programmation ne pourra pas fonctionner.

10. Menu automatique

- 1) En mode de veille, tournez "  " vers la droite pour sélectionner l'un des menus « A-1 » à « A-8 ».
- 2) Appuyez sur « DÉMARRER/+30SEC/CONFIRMER » pour confirmer la sélection du menu.
- 3) Tournez "  " pour régler le poids des aliments.
- 4) Appuyez sur « DÉMARRER/+30SEC/CONFIRMER » pour démarrer la cuisson.
- 5) Une fois la cuisson terminée, la sonnerie retentit cinq fois.

11. Fonction de verrouillage-sécurité enfants

Verrouillage : En mode de veille, maintenez enfoncée la touche « ARRÊT / ANNULATION » pendant 3 secondes ; un long bip sonore retentit et l'écran affiche

"  " indiquant que l'appareil est en mode verrouillage-sécurité enfants.

Déverrouillage : En mode de verrouillage, maintenez enfoncée la touche « ARRÊT / ANNULATION » pendant 3 secondes ; un long bip sonore retentit, indiquant que l'appareil est déverrouillé.

12. Fonction de vérification

- 1) Dans le mode de cuisson aux micro-ondes, au grill ou combinée, appuyez sur « Micro-ondes/Gril/Cuisson combinée » ; la puissance de cuisson s'affichera pendant 3 secondes.
- 2) Dans le mode programmation, appuyez sur « HORLOGE / PROGRAMMATION » pour connaître l'heure programmée de début de cuisson. L'heure programmée clignote pendant 3 secondes, puis l'écran affichera à nouveau l'horloge.
- 3) Pendant la cuisson, appuyez sur « HORLOGE/PROGRAMMATION » pour afficher l'heure actuelle. L'heure s'affichera pendant 3 secondes.

13. Spécifications

- 1) La sonnerie retentit une fois quand vous commencez à tourner le bouton de réglage.
- 2) Vous devez appuyer sur « DÉMARRER/+30SEC/CONFIRMER » pour reprendre la cuisson si vous avez ouvert la porte pendant la cuisson.
- 3) Une fois qu'un programme de cuisson a été réglé, si vous n'appuyez pas sur la touche « DÉMARRER/+30SEC/CONFIRMER » dans la 1 minute, l'horloge s'affichera, et le programme sera annulé.
- 4) La sonnerie retentit une fois si vous pressez une touche (activation). Elle ne retentit pas si vous ne pressez pas suffisamment une touche (touche non activée).
- 5) Quand la cuisson est terminée, la sonnerie retentit cinq fois pour vous l'indiquer.

Menu automatique

| Menu | Poids | Affichage | Puissance |
|---------------------------|-----------------------------|-----------|-----------|
| A-1 RÉCHAUFFAGE | 200g | 200 | 100% |
| | 400g | 400 | |
| | 600g | 600 | |
| A-2 LÉGUMES | 200g | 200 | 100% |
| | 300g | 300 | |
| | 400g | 400 | |
| A-3 POISSON | 250g | 250 | 80% |
| | 350g | 350 | |
| | 450g | 450 | |
| A-4 VIANDE | 250g | 250 | 100% |
| | 350g | 350 | |
| | 450g | 450 | |
| A-5 PÂTES | 50g (avec 450 ml d'eau) | 50 | 80% |
| | 100g (avec 800 ml d'eau) | 100 | |
| A-6 POMMES DE TERRE | 200g | 200 | 100% |
| | 400g | 400 | |
| | 600g | 600 | |
| A-7 PIZZA | 200g | 200 | 100% |
| | 400g | 400 | |
| A-8 SOUPE | 200ml | 200 | 80% |
| | 400ml | 400 | |

Guide de dépannage

| Normal | |
|---|--|
| Le four à micro-ondes créé des interférences | Il est normal que le four à micro-ondes en fonctionnement puisse perturber la réception de vos radios et téléviseurs. C'est un phénomène que l'on retrouve avec d'autres petits appareils électroménagers, par exemple les mixeurs, les aspirateurs et les ventilateurs. |
| Lumière du four faible | En mode de puissance faible, il est normal que la cuisson à micro-ondes soit plus lente. |
| De la vapeur s'accumule et de l'air chaud sort des conduits | Pendant la cuisson, les aliments peuvent libérer de la vapeur. Mais un peu de vapeur pourra s'accumuler sur une surface froide comme la porte du four. C'est normal. |
| Le four a été accidentellement mis en marche alors qu'il ne contient pas d'aliment. | Il est interdit de faire fonctionner le four sans aliments à l'intérieur. C'est très dangereux. |

| Problème | Cause possible | Solution |
|---|---|---|
| Impossible de mettre le four en marche. | 1. Le câble d'alimentation n'est pas correctement branché | Attendez 10 secondes, puis rebranchez-le. |
| | 2. Le fusible a sauté ou le disjoncteur est activé. | Remplacez le fusible ou enclenchez de nouveau le disjoncteur (les réparations doivent être effectuées par un professionnel de notre société). |
| | 3. Il y a un problème avec la prise d'alimentation. | Testez-la avec d'autres appareils électriques. |
| Le four ne chauffe pas. | 4. Sa porte n'est pas bien fermée. | Fermez correctement sa porte. |

Entretien et nettoyage

Assurez-vous de débrancher l'appareil de l'alimentation électrique.

1. Après l'utilisation, nettoyez la cavité du four avec un chiffon légèrement humidifié.
2. Nettoyez les accessoires avec de l'eau savonneuse.
3. Le cadre de la porte, le joint et les parties proches doivent être soigneusement nettoyés avec un chiffon humide quand ils sont sales.
4. N'utilisez pas de produit d'entretien abrasif ni de grattoir métallique dur pour nettoyer le verre de la porte du four, car cela rayerait la surface du verre, ce qui peut le briser.
5. Conseil de nettoyage - Pour faciliter le nettoyage des parois intérieures du four pouvant entrer en contact avec les aliments cuits : Placez un demi-citron dans un bol, ajoutez 300 ml (1/2 pinte) d'eau et chauffez avec 100% de la puissance de micro-ondes pendant 10 minutes. Essuyez le four avec un chiffon sec et doux.

Spécifications techniques

| | |
|------------------------------------|-------------------|
| Modèle : | SCMW20GDS |
| Tension nominale : | 230V~ 50Hz |
| Puissance maximum absorbée: | 1050 W |
| Puissance restituée (micro-ondes): | 700 W |
| Puissance restituée (Gril): | 1000 W |
| Capacité du four : | 20 L |
| Diamètre du plateau tournant : | ∅255 mm |
| Dimensions extérieures : | 440 x 359 x 259mm |
| Poids net : | Environ 10,5 kg |



Si ce logo apparaît sur l'appareil, cela signifie qu'il doit être mis au rebut conformément à la directive 2012/19 / UE relative aux équipements électroniques et électriques (DEEE).

Toutes les substances dangereuses contenues dans les équipements électriques et électroniques peuvent avoir des effets néfastes sur l'environnement et la santé humaine.

En conséquence, lorsque cet appareil est hors d'usage, il ne doit pas être jeté avec les déchets municipaux non triés.

En tant que consommateur final, votre rôle est essentiel pour assurer la réutilisation, le recyclage ou toute autre forme de création de valeur pour cet appareil. Vous disposez de plusieurs systèmes de collecte et de récupération mis en place par vos autorités locales (centres de recyclage) et les distributeurs.

Vous avez l'obligation d'utiliser ces systèmes.

GARANTIE:

La garantie ne couvre pas les pièces d'usure du produit, ni les problèmes ou les dommages résultant de:

- (1) détériorations superficielles dues à l'usure normale du produit ;
- (2) défauts ou détériorations dus au contact du produit avec des liquides et dus à la corrosion provoquée par la rouille ou de présence d'insectes ;
- (3) tout incident, abus, utilisation impropre, modification, démontage ou réparation non autorisés ;
- (4) toute opération impropre d'entretien, utilisation non conforme aux instructions concernant le produit ou le branchement à une tension incorrecte ;
- (5) toute utilisation d'accessoires non fournis ou non approuvés par le fabricant.

La garantie sera annulée en cas d'élimination de la plaque signalétique et/ou du numéro de série du produit.



Pour en savoir plus :
www.quefairedemesdechets.fr

Ce produit est importé par SCHNEIDER CONSUMER GROUP
12, rue Jules Ferry, 93110 Rosny-sous-Bois, FRANCE

IMPORTANT SAFETY INSTRUCTIONS

READ CAREFULLY AND KEEP FOR FUTURE REFERENCE

To reduce the risk of fire, electric shock, personal injury and excessive exposure to microwave energy when using the device, observe a number of basic safety precautions, including which:

- **WARNING:** Liquids and other foods must not be heated in sealed containers since they are liable to explode.
- **WARNING:** It is hazardous for anyone other than a competent person to carry out any service or repair operation that involves the removal of a cover which gives protection against exposure to microwave energy.
- This appliance can be used by children aged from 8 years and above and persons with reduced physical, sensory or mental capabilities or lack of experience and knowledge if they have been

given supervision or instruction concerning use of the appliance in a safe way and understand the hazards involved. Children shall not play with the appliance. Cleaning and user maintenance shall not be made by children without supervision.

- Refer to the section "Operating Instructions " on page 15 and paragraph
- "Cleaning and maintenance" on page 22.
- Make sure the device and the power cable are out of reach of children under 8 years.
- Only use utensils that are suitable for use in microwave ovens.
- The oven should be cleaned regularly and any food deposits removed.
- Please read and follow these instructions: "PRECAUTIONS TO AVOID EXCESSIVE EXPOSURE TO MICROWAVE ENERGY".
- When heating food in plastic or

paper containers, keep an eye on the oven due to the possibility of ignition.

- If smoke is observed, switch off or unplug the appliance and keep the door closed in order to stifle any flames.
- Do not overcook food.
- Do not use the oven for storing food or containers. Do not store food (such as bread, cookies, etc.) in the oven.
- Remove all fasteners and metal handles of the bags / containers of paper or plastic before placing them in the oven.
- Install or position the microwave oven in accordance with the installation instructions provided. The minimum installation height is 85 cm. The back of the device should be placed against a wall. Leave a minimum gap of 30 cm above the oven and 20 cm between the oven and each wall. Refer to the section "Installation" on page 11.
- Eggs in their shell and whole hard-

boiled eggs should not be heated in microwave ovens since they may explode, even after microwave heating has ended.

- This device is intended solely for domestic use.
- If the supply cord is damaged, it must be replaced by the manufacturer, its service agent or similarly qualified persons in order to avoid a hazard.
- Do not use and do not store the device outdoors.
- Do not use this oven near a place where there is water, in a wet basement or near a swimming pool.
- Accessible surfaces can be subjected to high temperatures during operation. The surfaces may become hot during use. Be sure to keep it away power cable from hot surfaces. Do not cover any of the oven vents.
- Do not leave the cable hanging from a table edge or counter.

- If the oven is not regularly cleaned, the walls may deteriorate; this phenomenon is potentially dangerous and can shorten the furnace life.
- To avoid burns, baby bottles and baby jars should absolutely be mixed or shaken after heating in a microwave oven, and the contents of the temperature should be checked before consumption.
- Liquid heated microwave oven may boil suddenly after being baked. Handle containers with care.
- Appliances are not intended to be operated by means of an external timer or separate remote-control system.
- Accessible parts may be subjected to high temperatures during operation. The young children must be kept away.
- The appliance shall not be cleaned with a steam cleaner.
- The unit is heated to a high temperature during operation. Be

careful not to touch the resistors located inside the oven.

- Only use the temperature probe recommended for this oven (for ovens provided with a facility for using a temperature sensing probe.)
- **WARNING:** The appliance and its accessible parts become hot during use. Care should be taken to avoid touching the heating elements. Children under 8 must be left out unless they are supervised at all times.
- The back of the device must be placed against a wall.
- The microwave oven should not be installed in a closet.
- The microwave oven is intended for heating food and beverages. Drying of food or clothing and heating of warming pads, slippers, sponges, damp cloth and similar may lead to risk of injury, ignition or fire.
- Metallic containers for food and beverages are not allowed during microwave cooking.

- **WARNING:** If the door or door seals are damaged, the oven must not be operated until it has been repaired by a competent person.
- This appliance is intended to be used in household and similar applications such as:
 - staff kitchen areas in shops, offices and other working environments;
 - farm houses;
 - by clients in hotels, motels and other residential environments;
 - bed and breakfast type environments.
- Microwave heating of beverages can result in delayed eruptive boiling, therefore care must be taken when handling the container.
- The contents of feeding bottles and baby food jars shall be stirred or shaken and the temperature checked before consumption, in order to avoid burns.
- Regarding the instructions for cleaning and use maintenance, especially of door seals, cavities and

adjacent parts, refer to the following paragraph of the user manual.

- Failure to maintain the oven in a clean condition could lead to deterioration of the surface that could adversely affect the life of the appliance and possibly result in a hazardous situation.
- The appliance must not be placed in a cabinet.
- This appliance is not intended for use by persons (including children) with reduced physical, sensory or mental capabilities, or lack of experience and knowledge, unless they have been given supervision or instruction concerning use of the appliance by a person responsible for their safety.
- **WARNING:** When the appliance is operated in the combination mode, children should only use the oven under adult supervision due to the temperatures generated.
- The microwave oven is intended to be used freestanding.

This product is a Group 2 ISM equipment class B. Group 2 includes all equipment ISM (Industrial, Scientific and Medical) radio frequency energy which is intentionally generated and / or used in the form of radiation Electromagnetic for the treatment of materials and equipment EDM. The Class B includes equipment suitable for use in domestic establishments and in establishments directly connected to a low voltage power supply network that supplies domestic premises.

Installation

1. Select a level surface with a sufficient open space for the inlet openings and / or air outlet.

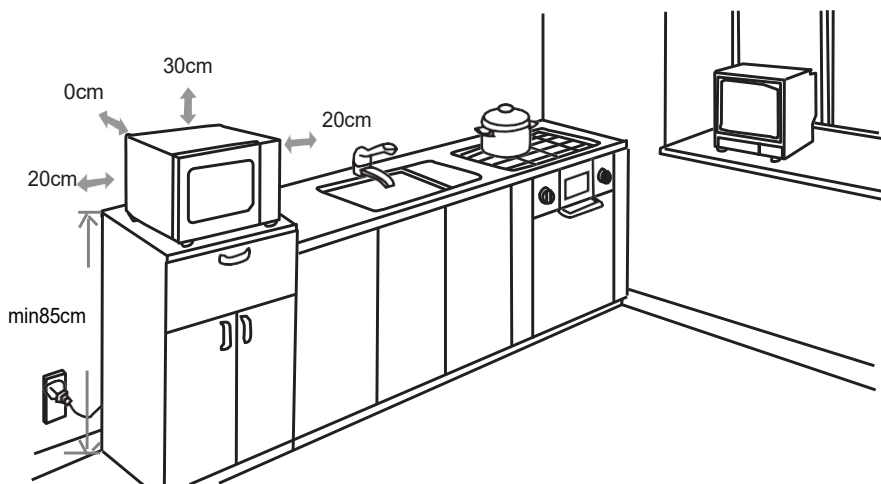

- (1) The minimal mounting height is 85 cm.
- (2) The back of the device must be placed against a wall.
Leave a minimum gap of 30 cm above the oven and 20 cm between the oven and each wall.
- (3) Do not remove the feet underneath the microwave oven.
- (4) Block the inlet and / or air outlet apertures may damage the oven.

(5) Make sure that the microwave oven is as far away as possible from TVs and radios. Using a microwave oven can cause interference disturbing the reception of your radio or television.

2. Plug your oven into a wall outlet. Make sure that the voltage and frequency of the current it supplies are identical to those indicated on the nameplate of the unit.

WARNING: Do not install oven over a cooktop or other device that produces heat. If the oven is installed near or above a heat source, it may cause damage and void your warranty.

IMPORTANT

It is forbidden to replace the power cable by yourself. If damages must be repaired by the service of local distributors, by the manufacturer or by a qualified person.

**If the unit is fallen visit qualified to check before using again.
Internal damage may cause accidents.**

For all types of problems or repairs, please contact the after-sales service of local dealer, the manufacturer or qualified person to avoid hazard.

Disposal and environmental responsibility

In order to be environmentally friendly, we encourage you to take this device correctly. You can contact your local authorities or recycling centers for more information.

This product complies with the requirements of Directive 2014/35/EU (repealing Directive 73/23/EEC as amended by Directive 93/68/EEC) and 2014/30/EU (repealing Directive 89/336/EEC).



Control panel

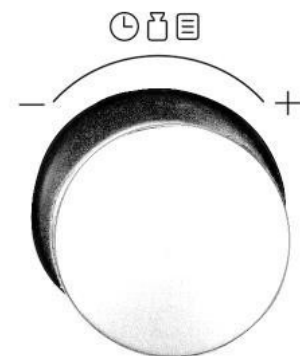
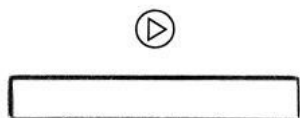
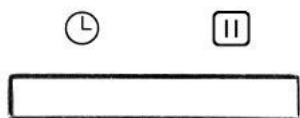
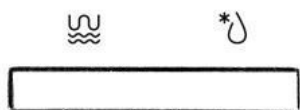

Instructions :



Micro./Grill/Combi.
(Microwave / grill / Combi)



Weight / Time Defrost
(defrosting according to the
weight / length)



Clock Pre-set
(Clock / Programming)



Stop / Clear (Stop / Cancel)



Start / + 30 Sec./Confirm (Start /
+ 30sec. / Confirm)



Automatic menu

Automatic menu

| | | | |
|-----------------|------------------|-------------|--------------|
| A1 Reheating | A2 Vegetables | A3 Fish | A4 Meat |
| AT 5 Pasta | A6 Potatoes | A7 Pizza | AT 8 Soup |

Operating Instructions

This microwave oven is equipped with a modern electronic control system cooking parameter setting, enabling it to better fit your needs.

1. Setting the clock

When you plug the microwave oven, "0: 00" appears on the screen and a tone sounds again.

1) Press "CLOCK / PROGRAMMING" the hour digits are flashing:



2) turn " " To set the hour digits from 0 and 23.

3) Press "CLOCK / PROGRAMMING", the minute figures will flash.

4) turn " " To adjust the minute digits from 0 and 59.

5) Press "CLOCK / PROGRAMMING" to confirm the clock setting. The colon ":" will flash.

Note :

- i. If the clock is not set, it will not work when the power is turned on.
- ii. While setting the clock, if you perform no operation for 1 minute, automatically return the display to the previous status.

2. Baked microwave

1) Press once "Microwave / Grill / Combi" and the display "P100".

2) Repeatedly press "Micro / Grill / Combi" or turn " " for select the power of the microwaves, "P100", "P80", "P50" "P30" and "P10" appear successively in this order.

3) Press "START / + 30SEC / CONFIRM" to confirm.

4) Turn " " To adjust the cooking time. (You can set the time between 0:05 and 95:00)

5) Press "START / + 30SEC / CONFIRM" to start cooking.



Note: The time programming accuracy changes depending on cooking time:

- 0 --- 1 min: 5 seconds
- 1 --- 5 min 10 sec
- 5 --- 10 min 30 seconds
- 10 --- 30 min: 1 minute
- 30 --- 95 min: 5 minutes

Table power microwave

| Microwave power | 100% | 80% | 50% | 30% | 10% |
|-----------------|------|-----|-----|-----|-----|
| Viewing | P100 | P80 | P50 | P30 | P10 |

3. Broiling

- 1) Press once on the button "Micro / Grill / Combi" and the display will show "P100".
- 2) Repeatedly press "Micro / Grill / Combi" or turn " " for select the power of the grill.
- 3) Press "START / + 30SEC / CONFIRM" to confirm when "G" is displayed on the screen.
- 4) Turn " " To adjust the cooking time to grill. (You can set the time between 0:05 and 95:00)
- 5) Press "START / + 30SEC / CONFIRM" to start cooking.

Note: half the cooking time by grill, oven bell will sound twice, which is normal alert. For a better effect of grilling on your food, then you can turn the food, close the oven door and press the "START / + 30SEC / CONFIRM" to continue cooking. If you do not do this, the continuous cooking itself.

4. Combi

- 1) Press once "Microwave / Grill / Combi" and the display "P100".
- 2) Repeatedly press "Microwave / Grill / Combi" or turn " " To select the power of combined cooking " C-1 "(55% microwave + grill 45%) and" C-2 "(36% microwave + grill 64%) is displayed in this order.
- 3) Press "START / + 30SEC / CONFIRM" to confirm.

- 4) turn " " To adjust the cooking time. (You can set the time between 0:05 ET 95:00)
- 5) Press "START / + 30SEC / CONFIRM" to start cooking.

5. Express Cook

- 1) In standby mode, press "START / + 30SEC / CONFIRM" to start cooking for 30 seconds at 100% power. Each press of the same button increases 30-second cooking time. The maximum cooking time is 95 minutes.
- 2) While cooking with microwave, grill, combination and during defrosting, press the "START / + 30SEC / CONFIRM" to increase the cooking time.
- 3) In standby mode, turn " " To the left to directly select a cooking time. After selecting a time, press sure "START / + 30SEC / CONFIRM" to start cooking. The power of the microwave is 100%.

Note: In modes Auto menu and thawing the weight, it is not possible to increase the cooking time by pressing "START / + 30SEC / CONFIRM".

6. thawing by weight

- 1) Press once the key "DEFROSTING BY WEIGHT / LENGTH", the screen will display "dEF1".
- 2) turn " " To select a food weight. You can select a weight included between 100 and 2000 g.
- 3) Press "START / + 30SEC / CONFIRM" to start defrosting.



7. thawing according to ed hard

- 1) Press twice the key "DEFROSTING BY WEIGHT / LENGTH", the screen will display "dEF2".
- 2) Turn " " To select the cooking time The maximum time is 95 minutes.
- 3) Press "START / + 30SEC / CONFIRM" to start defrosting.
The default power is P30 and can not be changed.





8. Cooking multistage

Two stages can be set simultaneously. If one phase is thawed, you must program it first. The bell rang once at the end of each stage and before the next stage begins.

Example: To defrost for 5 minutes, then cook for 7 minutes at 80% of maximum power of the microwave, follow these steps:

- 1) Double-press the button to select button "DEFROST BY WEIGHT / LENGTH", the display will show "dEF2".
- 2) turn  " To adjust defrost time of 5 minutes.
- 3) Press once "Microwave / Grill / Combi" and "P100" is displayed.
- 4) Repeatedly press "Microwave / Grill / Combi" or turn  " To choose a power of 80% and the display will show "P80".
- 5) Press "START / + 30SEC / CONFIRM" to confirm.
- 6) turn  " To adjust the cooking time of 7 minutes.
- 7) Press "START / + 30SEC / CONFIRM" to start cooking.



9. Timer Function

- 1) First, set the clock. (Refer to the instructions on setting the clock).
- 2) Set a cooking program. You can program two steps at most. Defrosting should not be used in the programming function.
Example: To cook for 7 minutes at 80% of maximum power, do the following:
 - a. Press once "Microwave / Grill / Combi" and "P100" is displayed.
 - b. Press again "Microwave / Grill / Combi" and turn  " To choose a power of 80% and the display will show "P80".
 - c. Press "START / + 30SEC / CONFIRM" to confirm.
 - d. turn  " To adjust the cooking time of 7 minutes; After performing the above operations, do not press sure "START / + 30SEC / CONFIRM", follow these steps:
 - 3) Press "CLOCK / PROGRAMMING". The hours are flashing.
 - 4) Setting the hour by turning the key  "; the number should be between 0 and 23.
 - 5) Press "CLOCK / PROGRAMMING", the minute figures will flash.
 - 6) Set the minute by turning the key  "; the number should be between 0 and 59.
 - 7) Press "START / + 30SEC / CONFIRM" to confirm the setting. ": " Flashes. The

bell rang twice at the scheduled time, and cooking starts automatically.

Note: you must first set the clock. Otherwise, the program function will not work.

10. Automatic menu

- 1) In standby mode, turn "  " To the right to select one of the menus "A-1" to "A-8".
- 2) Press "START / + 30SEC / CONFIRM" to confirm the menu selection.
- 3) turn "  " To set the weight of food.
- 4) Press "START / + 30SEC / CONFIRM" to start cooking.
- 5) Once cooked, the buzzer sounds five times.

11. Child-safety lock

Lock: In standby mode, hold down the "STOP / CLEAR" for 3 seconds; a long beep sounds and the screen displays

" [. . .] " Indicating that the unit is in child-safety lock. Unlock: When locked, press and hold "STOP/ CLEAR "for 3 seconds; a long beep is sounded, indicating that the device is unlocked.

12. Verification function

- 1) In the method of cooking in the microwave, grill or combination, press "Microwave / Grill / Combi"; cooking power will be displayed for 3 seconds.
- 2) In the programming mode, press "CLOCK / PROGRAMMING "for the set time of cooking start. The programmed time will flash for 3 seconds, then the screen will display the clock again.
- 3) During cooking, press "CLOCK / PROGRAMMING" to display the current time. The time is displayed for 3 seconds.

13. Specifications

- 1) The bell rang again when you start to turn the knob.
- 2) You must press "START / + 30SEC / CONFIRM" to resume cooking if you open the door during cooking.
- 3) Once a cooking program has been set, if you do not press the button "START / + 30SEC / CONFIRM" in 1 minute, the clock will appear and the program will be canceled.
- 4) The bell rang once if you press a key (activation). It will not sound if you do not press enough a key (not enabled).
- 5) When cooking is complete, the phone rings five times you specify.

Automatic menu

| Menu | Weight | Viewing | Power |
|---------------|-----------------------------|---------|-------|
| A-1 REHEAT | 200g | 200 | 100% |
| | 400g | 400 | |
| | 600g | 600 | |
| A-2 VEGETABLE | 200g | 200 | 100% |
| | 300g | 300 | |
| | 400g | 400 | |
| A-3 FISH | 250g | 250 | 80% |
| | 350g | 350 | |
| | 450g | 450 | |
| A-4 MEAT | 250g | 250 | 100% |
| | 350g | 350 | |
| | 450g | 450 | |
| A-5 PASTA | 50g (With 450 ml water) | 50 | 80% |
| | 100g (With 800 ml water) | 100 | |
| A-6 POTATO | 200g | 200 | 100% |
| | 400g | 400 | |
| | 600g | 600 | |
| A-7 PIZZA | 200g | 200 | 100% |
| | 400g | 400 | |
| A-8 SOUP | 200ml | 200 | 80% |
| | 400ml | 400 | |

Troubleshooting

| Normal | |
|--|---|
| The microwave oven interference created | It is normal for the microwave oven in use can disrupt the reception of your radios and televisions. It is a phenomenon that we find with other small appliances, such as mixers, vacuum cleaners and fans. |
| low oven light | In low power mode, it is normal that the microwave cooking is slower. |
| Vapor accumulates and hot air exits the ducts | During cooking, the food can release vapor. But some steam may accumulate on cold surfaces such as the oven door. It's normal. |
| The oven was accidentally turned on while not food contains. | It is forbidden to operate the oven without food inside. It's very dangerous. |

| Problem | Possible Cause | Solution |
|---------------------------|--|---|
| Can not turn on the oven. | 1. The cable Power is not properly connected | Wait 10 seconds and then reconnect. |
| | 2. Blown fuse or circuit breaker is activated. | Replace the fuse or reset the breaker switch (repairs must be performed by a professional society). |
| | 3. There is a problem with the power outlet. | Test it with other appliances. |
| The oven is not heating. | 4. The door is not closed. | Securely close the door. |

Maintenance and Cleaning

Be sure to disconnect the unit from the power supply.

1. After use, clean the oven cavity with a damp cloth.
2. Clean accessories with soapy water.
3. The door frame, seal and nearby parts must be thoroughly cleaned with a damp cloth when they are dirty.
4. Do not use abrasive cleaning products or hard metal scraper to clean the glass oven door, as they will scratch the surface of the glass, which can break.
5. Cleaning Tip - To facilitate cleaning of the inner walls of the oven may come into contact with cooked food: Place half a lemon in a bowl, add 300 ml (1/2 pint) of water and heat with 100% power microwave for 10 minutes. Wipe the oven with a dry cloth.

Technical specifications

| | |
|----------------------------|-----------------------|
| Model: | SCMW20GDS |
| Nominal voltage : | 230V ~ 50Hz |
| Maximum power consumption: | 1050W |
| Power restored (microwave) | 700 W |
| Power restored (grill): | 1000 W |
| Oven Capacity: | 20 L |
| Turntable Diameter: | ∅255 mm |
| External dimensions: | 440 x 359 x 259mm |
| Net weight : | Approximately 10.5 kg |



If that logo appears on the device, this means that it must be discarded in accordance with Directive 2012/19 / EU on electronic and electrical equipment (WEEE).

All hazardous substances in electrical and electronic equipment can have adverse effects on the environment and human health.

Consequently, when this unit is out of use, it should not be disposed of with municipal unsorted waste.

As an end user, your role is essential to ensure the reuse, recycling or other forms of value creation for this device. There are several systems of collection and recovery implemented by your local authority (recycling centers) and distributors.

You have an obligation to use those systems.

GUARANTEE:

The warranty does not cover product wear parts, no problems or damage resulting from:

- (1) surface damage due to normal wear of the product;
- (2) defects or damage due to contact of the product with liquid and due to corrosion caused by rust or the presence of insects;
- (3) any incident, abuse, misuse, modification, unauthorized removal or repair;
- (4) the improper operation maintenance, not in accordance with product instructions or connection to improper voltage;
- (5) any use of accessories not supplied or approved by the manufacturer.

The warranty is void if the elimination of plate and / or the product serial number.

WICHTIGE SICHERHEITSHINWEISE

SORGFÄLTIG DURCHLESEN UND
ZUM SPÄTEREN NACHLESEN
AUFBEWAHREN

Beachten Sie einige grundlegende Sicherheitsvorkehrungen, um die Gefahr von Feuer, Stromschlag, Verletzungen und übermäßiger Belastung durch Mikrowellenenergie bei der Verwendung des Geräts zu verringern:

- **WARNUNG:** Flüssigkeiten und andere Lebensmittel dürfen nicht in verschlossenen Behältern erhitzt werden, da diese explodieren können.
- **WARNUNG:** Es ist gefährlich für nichtqualifizierte Personen, Wartungs- oder Reparaturarbeiten durchzuführen, bei denen eine Abdeckung entfernt wird, die Schutz gegen die Mikrowellenstrahlungsenergie bietet.
- Das Gerät kann von Kindern ab 8

Jahren benutzt werden sowie von Personen, deren körperliche, sensorische oder mentale Fähigkeiten eingeschränkt sind, oder denen es an Erfahrung und Kenntnis mangelt. Voraussetzung ist, dass sie beaufsichtigt werden oder eine Einweisung erhalten haben. Kinder dürfen nicht mit dem Gerät spielen. Die Reinigungs- und Wartungsarbeiten dürfen von unbeaufsichtigten Kindern nicht durchgeführt werden.

- „Gebrauchsanweisung“ ab Seite 16
- „Reinigung und Wartung“ ab Seite 23.
- Stellen Sie sicher, dass das Gerät und das Netzkabel nicht in die Hände von Kindern unter 8 Jahren gelangen.
- Verwenden Sie nur Utensilien, die für die Verwendung in Mikrowellenöfen geeignet sind.
- Der Mikrowellenofen sollte regelmäßig gereinigt und Essensreste entfernt werden.

- Bitte lesen und befolgen Sie diese Anweisungen:
„VORSICHTSMASSNAHMEN ZUR VERMEIDUNG EINER STARKEN BELASTUNG DURCH MIKROWELLENSTRAHLUNGSENERGIE “
- Achten Sie beim Erhitzen von Lebensmitteln in Plastik- oder Papierbehältern auf den Mikrowellenofen, da das Risiko eines Feuers besteht.
- Wenn Sie Rauch bemerken, schalten Sie das Gerät aus und ziehen Sie den Stecker aus der Steckdose und halten Sie die Tür geschlossen, um die Flammen zu ersticken.
- Lassen Sie Lebensmittel nicht zu lange garen.
- Verwenden Sie den Mikrowellenofen nicht zur Aufbewahrung von Lebensmitteln oder Behältern. Bewahren Sie keine Lebensmittel (wie Brot, Kekse usw.) im Mikrowellenofen auf.
- Entfernen Sie alle Befestigungselemente und

Metallgriffeder Beutel/Behälter aus Papier oder Plastik, bevor sie in den Mikrowellenofen gestellt werden.

- Installieren oder stellen Sie den Mikrowellenofen gemäß den mitgelieferten Installationsanweisungen auf. Die Mindestinstallationshöhe beträgt 85 cm. Die Rückseite des Geräts sollte an eine Wand gestellt werden. Lassen Sie einen Mindestabstand von 30 cm über dem Ofen und 20 cm zwischen dem Ofen und jeder Wand. Siehe Abschnitt „Installation“ ab Seite 12.
- Eier in ihrer Schale und ganze hartgekochte Eier sollten nicht in Mikrowellenöfen erhitzt werden, da sie auch nach Beendigung der Erhitzung in der Mikrowelle explodieren können.
- Dieses Gerät ist nur für den Privatgebrauch bestimmt.
- Wenn das Netzkabel beschädigt ist, muss es vom Hersteller, seinem Kundendienst oder einer ähnlich qualifizierten Person ausgewechselt werden, um Gefahren zu vermeiden.

- Verwenden und lagern Sie das Gerät nicht im Freien.
- Verwenden Sie diesen Mikrowellenofennicht in der Nähe von Orten, an denen Wasser vorhanden ist, in einem feuchten Keller oder in der Nähe eines Schwimmbades.
- Zugängliche Oberflächen können während des Betriebs hohen Temperaturen ausgesetzt sein. Die Flächen können während des Betriebs heiß werden. Halten Sie das Netzkabel von heißen Oberflächen fern. Decken Sie keinen der Lüftungsschlitze des Mikrowellenofens ab.
- Lassen Sie das Kabel nicht über eine Tischkante oder Theke hängen.
- Wenn der Mikrowellenofen nicht regelmäßig gereinigt wird, können die Wände abnutzen. Dies könnte gefährlich sein und kann die Lebensdauer des Mikrowellenofens verkürzen.
- Um Verbrennungen zu vermeiden, sollten Babyflaschen und Babygläser nach dem Erhitzen in der Mikrowelle

unbedingt gemischt oder geschüttelt werden, und die Temperatur des Inhalts sollte vor dem Verzehr überprüft werden.

- Flüssigkeit, die im Mikrowellenofen erhitzt wird, kann nach dem Garen plötzlich kochen. Behälter mit Vorsicht handhaben.
- Dieses Gerät darf nicht mit einer externen Zeitschaltuhr oder einem separaten Fernbedienungssystem betrieben werden.
- Zugängliche Teile können während des Betriebs hohen Temperaturen ausgesetzt sein. Kleine Kinder müssen ferngehalten werden.
- Das Gerät darf nicht mit einem Dampfreiniger gereinigt werden.
- Das Gerät wird während des Betriebs auf eine hohe Temperatur erhitzt. Achten Sie darauf, die Oberflächen im Ofen nicht zu berühren.
- Verwenden Sie nur die empfohlenen Temperaturfühler für diesen Mikrowellenofen (optional, für Öfen, die mit einer Vorrichtung

zur Verwendung einer Temperaturmesssonde ausgestattet sind).

- **WARNUNG:** Das Gerät und seine zugänglichen Teile werden während des Gebrauchs heiß. Es ist darauf zu achten, dass die Heizelemente nicht berührt werden.

Kinder unter 8 Jahren müssen ferngehalten werden; es sei denn, sie werden jederzeit beaufsichtigt.

- Die Rückseite des Geräts muss an eine Wand gestellt werden.
- Der Mikrowellenofen dient zum Erhitzen von Speisen und Getränken. Das Trocknen von Lebensmitteln oder Kleidung sowie das Erhitzen von Wärmekissen, Hausschuhen, Schwämmen, feuchten Tüchern und ähnlichem kann zu Verletzungen, Entzündungen oder Bränden führen.
- Metallbehälter für Speisen und Getränke sind beim Garen in der Mikrowelle nicht erlaubt.
- **WARNUNG:** Wenn die Tür oder die Türdichtungen beschädigt sind, darf der Mikrowellenofen erst wieder

betrieben werden, nachdem er von einer qualifizierten Person repariert wurde.

- Dieses Gerät ist für die Benutzung im Haushalt und ähnliche Anwendungen bestimmt, unter anderem:
 - Personalküchenbereiche in Geschäften, Büros und anderen Arbeitsumgebungen;
 - Bauernhöfe;
 - für Gäste in Hotels, Motels und anderen Unterkünften;
 - Umgebungen wie zum Beispiel Frühstückspensionen
- Das Erhitzen von Getränken in der Mikrowelle kann zu einem verspäteten Aufwallen führen. Daher ist beim Umgang mit dem Behälter Vorsicht geboten.
- Der Inhalt von Flaschen und Babynahrungsgläsern muss vor dem Verzehr gerührt oder geschüttelt und die Temperatur überprüft werden, um Verbrennungen zu vermeiden.
- Anweisungen zur Reinigung und zu dem vom Benutzer durchzuführenden Wartung, insbesondere von

Türdichtungen, Hohlräumen und angrenzenden Teilen, finden Sie im folgenden Abschnitt der Bedienungsanleitung.

- Wenn der Mikrowellenofen nicht in einem sauberen Zustand gehalten wird, kann dies zu einer Abnutzung der Oberfläche führen, die die Lebensdauer des Geräts beeinträchtigen und möglicherweise zu einer gefährlichen Situation führen kann.
- Das Gerät darf nicht in einem Schrank aufgestellt werden.
- Dieses Gerät ist nicht dazu bestimmt, von Personen (einschließlich Kindern) mit eingeschränkten körperlichen, sensorischen oder mentalen Fähigkeiten benutzt zu werden, oder von Personen, denen es an Erfahrung oder Kenntnis mangelt; es sei denn, sie werden von einer für ihre Sicherheit verantwortlichen Person beaufsichtigt oder in die Benutzung des Gerätes unterwiesen.

- **WARNUNG:** Wenn das Gerät im Kombinationsmodus betrieben wird, sollten Kinder den Mikrowellenofen aufgrund der erzeugten Temperaturen nur unter Aufsicht von Erwachsenen benutzen.
- Der Mikrowellenofen sollte freistehend verwendet werden.

Bei diesem Produkt handelt es sich um eine ISM-Geräteklasse B der Gruppe 2. Gruppe 2 umfasst alle Geräte mit ISM-Hochfrequenzenergie (industriell, wissenschaftlich und medizinisch), die gezielt in Form von Strahlung erzeugt und/oder verwendet wird
Elektromagnetisch zur Behandlung von Materialien und Geräten EDM. Die Klasse B umfasst Geräte, die für den Einsatz in Haushaltsumgebungen und in Umgebungen geeignet sind, die direkt an ein Niederspannungsnetz angeschlossen sind, das Wohnhäuser versorgt.

Installation

1. Wählen Sie eine ebene Fläche mit ausreichend Platz für die Einlassöffnungen und/oder den Luftauslass.

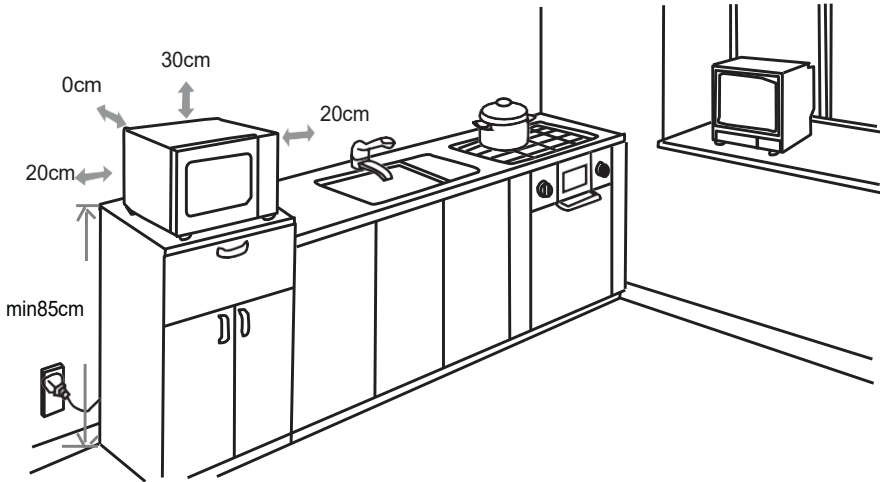

- (1) Die Mindestmontagehöhe beträgt 85 cm.
- (2) Die Rückseite des Geräts muss an eine Wand gestellt werden. Lassen Sie einen Mindestabstand von 30 cm über dem Ofen und 20 cm zwischen dem Ofen und jeder Wand.
- (3) Entfernen Sie nicht die Standfüße unter der Mikrowelle.
- (4) Durch das Blockieren der Einlass- und/oder der Luftauslassöffnungen kann der Mikrowellenofen beschädigt werden.

(5) Stellen Sie sicher, dass der Mikrowellenofen so weit wie möglich von Fernsehgeräten und Radios entfernt ist. Die Verwendung eines Mikrowellenofens kann zu Störungen führen, die den Empfang Ihres Radios oder Fernsehgeräts stören.

2. Schließen Sie Ihren Mikrowellenofen an eine Steckdose an. Stellen Sie sicher, dass die von der Steckdose gelieferte Stromspannung und die Frequenz mit den auf dem Typenschild des Geräts angegebenen identisch sind.

WARNUNG: Stellen Sie den Mikrowellenofen nicht über einem Kochfeld oder einem anderen Gerät auf, das Wärme erzeugt. Wenn der Mikrowellenofen in der Nähe oder über einer Wärmequelle installiert wird, kann dies zu Schäden und zum Erlöschen Ihrer Garantie führen.

WICHTIG

Es ist verboten, das Netzkabel selbst auszutauschen. Schäden durch den Service eines lokalen Händlers, durch den Hersteller oder durch eine qualifizierte Person reparieren lassen.

Wenn das Gerät heruntergefallen ist, wenden Sie sich an qualifiziertes Fachpersonal, bevor Sie es erneut verwenden.

Interne Schäden können zu Unfällen führen.

Bei allen Arten von Problemen oder Reparaturen wenden Sie sich bitte an den Kundendienst oder Händler vor Ort, an den Hersteller oder an eine qualifizierte Person, um Gefahren zu vermeiden.

Entsorgung und Umweltschutz

Zum Schutz unserer Umwelt empfehlen wir Ihnen, dieses Gerät ordnungsgemäß zu entsorgen. Sie können sich bei Ihrer Kommunalverwaltung oder den Recyclinghöfen informieren.

Dieses Produkt erfüllt die Anforderungen der Richtlinien 2014/35/EG (Aufhebung der Richtlinie 73/23/EWG, geändert durch 93/68/EWG) und 2014/30/EG (Aufhebung der Richtlinie 89/336/EWG).



Schalttafel

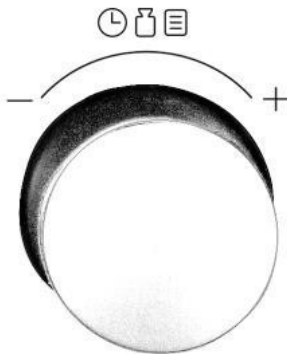
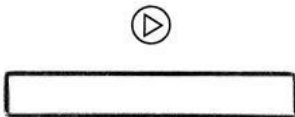
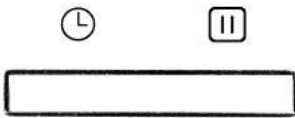
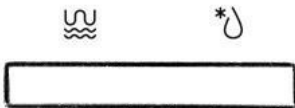

Anweisungen :



Mikro./Grill/Kombi.
(Mikrowelle / Grill / Kombi)



Gewicht / Zeit Auftauen
(Auftauen nach Gewicht / Länge)



Voreinstellung der Uhr
(Uhr / Programmierung)



Stopp / Löschen (Stopp / Abbrechen)



Start / + 30 Sek./Bestätigen (Start / + 30 Sek. / Bestätigen)



Automatisches Menü

Automatisches Menü

| | | | |
|-----------------|------------------|-------------|---------------|
| A1 Aufwärmen | A2 Gemüse | A3 Fisch | A4 Fleisch |
| A5 Pasta | A6 Kartoffeln | A7 Pizza | A8 Suppe |

Bedienungsanleitung

Dieser Mikrowellenherd ist mit einer modernen elektronischen Steuerung der Kochparametereinstellung ausgestattet, die es ermöglicht, Ihre Bedürfnisse besser zu erfüllen.

1. Einstellen der Uhr

Wenn Sie das Mikrowellengerät anschließen, erscheint „0:00“ auf dem Bildschirm und es ertönt erneut ein Ton.

1) Drücken Sie das Uhrensymbol "CLOCK / PROGRAMMING" die Stundenziffern blinken:



2) Drehen Sie "  " zum Einstellen der Stundenziffern von 0 bis 23.

3) Drücken Sie "CLOCK / PROGRAMMING", die Minutenzahlen blinken.

4) Drehen Sie "  " zum Einstellen der Minutenziffern von 0 bis 59.

5) Drücken Sie "CLOCK / PROGRAMMING", um die Uhreinstellung zu bestätigen. Der Doppelpunkt ":" blinkt.

Notiz :

- i. Wenn die Uhr nicht eingestellt ist, funktioniert sie beim Einschalten nicht.
- ii. Wenn Sie während des Einstellens der Uhr 1 Minute lang keinen Vorgang ausführen, kehrt das Display automatisch zum vorherigen Status zurück.

2. backen in der Mikrowelle

1) Drücken Sie einmal "Mikrowelle / Grill / Kombi" und die Anzeige "P100".

2) "Micro / Grill / Combi" wiederholt drücken oder  " für auswählen der Mikrowellen Leistung, "P100", "P80", "P50" "P30" und "P10" erscheinen nacheinander in dieser Reihenfolge.

3) Drücken Sie zur Bestätigung auf "START / + 30SEC / CONFIRM".

4) Drehen Sie "  " zum Einstellen der Garzeit. (Sie können die Zeit zwischen 0:05 und 95:00 einstellen)

5) Drücken Sie "START / + 30SEC / CONFIRM", um mit dem Kochen zu beginnen.



Hinweis: Die Genauigkeit der Zeitprogrammierung ändert sich je nach Garzeit:

- 0 --- 1 Minute: 5 Sekunden
- 1 --- 5 Min. 10 Sek.
- 5 --- 10 Minuten 30 Sekunden
- 10 --- 30 Minuten: 1 Minute
- 30 --- 95 Minuten: 5 Minuten

Übersicht Leistung der Mikrowelle

| Mikrowelle nenergie | 100% | 80% | 50% | 30% | 10% |
|------------------------|------|-----|-----|-----|-----|
| Anzeige | P100 | P80 | P50 | P30 | P10 |

3. Grillen

- 1) Drücken Sie einmal auf die Taste „Micro / Grill / Combi“ und das Display zeigt „P100“ an.
- 2) Drücken Sie wiederholt "Micro / Grill / Combi" oder drehen Sie "  " für die Auswahl der Leistung des Grills.
- 3) Drücken Sie "START / + 30SEC / CONFIRM", um zu bestätigen, wenn "G" auf dem Bildschirm angezeigt wird.
- 4) Drehen Sie "  " zum Einstellen der Garzeit zum Grillen. (Sie können die Zeit zwischen 0:05 und 95:00 einstellen)
- 5) Drücken Sie "START / + 30SEC / CONFIRM", um mit dem Kochen zu beginnen.

Hinweis: Bei der Hälfte der Garzeit beim Grillen ertönt die Ofenglocke zweimal, was ein normaler Alarm ist. Um eine bessere Grillwirkung auf Ihr Grillgut zu erzielen, können Sie das Grillgut wenden, die Backofentür schließen und die Taste "START / + 30SEC / CONFIRM" drücken, um den Garvorgang fortzusetzen. Wenn Sie dies nicht tun, erfolgt das kontinuierliche Garen selbst.

4. Kombi

- 1) Drücken Sie einmal "Mikrowelle / Grill / Kombi" und die Anzeige "P100".
- 2) "Mikrowelle / Grill / Kombi" wiederholt drücken oder drehen

"  " Um die Leistung des kombinierten Garens auszuwählen, wird " C-1 " (55% Mikrowelle + Grill 45%) und " C-2 " (36% Mikrowelle + Grill 64%) in dieser Reihenfolge angezeigt.

- 3) Drücken Sie zur Bestätigung auf "START / + 30SEC / CONFIRM".
- 4) Drehen Sie "  " zum Einstellen der Garzeit. (Sie können die Zeit zwischen 0:05 und 95:00 einstellen)
- 5) Drücken Sie "START / + 30SEC / CONFIRM", um mit dem Kochen zu beginnen.

5. Schnellkochen

- 1) Drücken Sie im Standby-Modus "START / + 30SEC / CONFIRM", um das Kochen für 30 Sekunden bei 100 % Leistung zu starten. Jedes Drücken

derselben Taste verlängert die Kochzeit um 30 Sekunden. Die maximale Garzeit beträgt 95 Minuten.

- 2) Drücken Sie während des Garens mit Mikrowelle, Grill, Kombination und während des Auftauens die Taste "START / + 30SEC / CONFIRM", um die Garzeit zu verlängern.

- 3) Drehen Sie im Standby-Modus "  " nach links, um eine Garzeit direkt auszuwählen. Nach Wählen einer Zeit, drücken Sie "START / + 30SEC / CONFIRM", um den Garvorgang zu starten. Die Leistung der Mikrowelle beträgt 100 %.

Hinweis: In den Modi Auto-Menü und Auftauen nach Gewicht ist es nicht möglich, die Garzeit durch Drücken von "START / + 30 SEK / BESTÄTIGEN" zu verlängern.

6. Auftauen nach Gewicht

- 1) Drücken Sie einmal die Taste "AUFTAUE NACH GEWICHT / LÄNGE", auf dem Bildschirm wird "dEF1" angezeigt.
- 2) Drehen Sie "  " um ein Lebensmittelgewicht auszuwählen. Sie können ein Gewicht auswählen zwischen 100 und 2000 g.
- 3) Drücken Sie "START / + 30SEC / CONFIRM", um das Auftauen zu starten.

7. Auftauen nach Zeit

- 1) Drücken Sie zweimal die Taste "AUFTAUE NACH GEWICHT / LÄNGE", auf dem Bildschirm wird "dEF2" angezeigt.
- 2) Drehen Sie "  " Garzeit wählen. Die maximale Zeit beträgt 95 Minuten.
- 3) Drücken Sie "START / + 30SEC / CONFIRM", um das Auftauen zu starten. Die Standardleistung ist P30 und kann nicht geändert werden.

8. Garen mehrstufig

Es können zwei Stufen gleichzeitig eingestellt werden. Wenn eine Phase Auftauen ist, müssen Sie diese zuerst programmieren. Die Glocke läutet einmal am Ende jeder Etappe und bevor die nächste Etappe beginnt. Beispiel: Um 5 Minuten aufzutauen und dann 7 Minuten bei 80 % der maximalen Mikrowellenleistung zu kochen, gehen Sie wie folgt vor:

- 1) Drücken Sie die Taste zweimal "AUFTAUE NACH GEWICHT / LÄNGE", das Display zeigt "dEF2".
- 2) Drehen Sie "  " zum Einstellen der Auftauzeit von 5 Minuten.
- 3) Drücken Sie einmal auf "Mikrowelle / Grill / Kombi" und "P100" wird angezeigt.
- 4) "Mikrowelle / Grill / Kombi" wiederholt drücken oder drehen

 " Wählen Sie eine Leistung von 80% und das Display zeigt "P80".

5) Drücken Sie zur Bestätigung auf "START / + 30SEC / CONFIRM".

6) Drehen Sie  " Zum Einstellen der Kochzeit von 7 Minuten.

7) Drücken Sie "START / + 30SEC / CONFIRM", um mit dem Kochen zu beginnen.

9. Timer-Funktion

1) Stellen Sie zuerst die Uhr ein. (Siehe Anweisungen zum Einstellen der Uhr).

2) Stellen Sie ein Garprogramm ein. Sie können maximal zwei Schritte programmieren. Das Auftauen sollte in der Programmierfunktion nicht verwendet werden.

Beispiel: Um 7 Minuten bei 80 % der maximalen Leistung zu kochen, gehen Sie wie folgt vor:

a. Drücken Sie einmal auf "Mikrowelle / Grill / Kombi" und "P100" wird angezeigt.

b. Drücken Sie erneut "Mikrowelle / Grill / Kombi" und drehen Sie



" Wählen Sie eine Leistung von 80% und das Display zeigt "P80".

c. Drücken Sie zur Bestätigung auf "START / + 30SEC / CONFIRM".

d. Drehen Sie  " Zum Einstellen der Garzeit von 7 Minuten; Nachdem Sie die oben genannten Vorgänge ausgeführt haben, drücken Sie nicht die Taste "START / + 30SEC / CONFIRM", gehen Sie wie folgt vor:

3) Drücken Sie "UHR / PROGRAMMIERUNG". Die Stunden blinken.

4) Einstellen der Stunde durch Drehen des Drehrads  "; die Zahl sollte zwischen 0 und 23 liegen.

5) Drücken Sie "CLOCK / PROGRAMMING", die Minutenzahlen blinken.

6) Stellen Sie die Minute durch Drehen des Knopfs  "; die Zahl sollte zwischen 0 und 59 liegen.

7) Drücken Sie "START / + 30SEC / CONFIRM", um die Einstellung zu bestätigen. " : " blinkt. Die Glocke läutet zweimal zur eingestellten Zeit und der Garvorgang startet automatisch.

Hinweis: Sie müssen zuerst die Uhr einstellen. Andernfalls funktioniert die Programmfunktion nicht.

10. Automatisches Menü

1) Drehen Sie im Standby-Modus  " nach rechts, um eines der Menüs auszuwählen "A-1" bis "A-8".

2) Drücken Sie "START / + 30SEC / CONFIRM", um die Menüauswahl zu bestätigen.

- 3) Drehen Sie "  " zum Einstellen des Lebensmittelgewichts.
- 4) Drücken Sie "START / + 30SEC / CONFIRM", um mit dem Kochen zu beginnen.
- 5) Nach dem Kochen ertönt der Summer fünfmal.

11. Kindersicherheitsperren

Sperren: Halten Sie im Standby-Modus die Taste "STOP / CLEAR" für 3 Sekunden gedrückt; ein langer Piepton ertönt und der Bildschirm zeigt

" []] " an, das Gerät befindet sich im Modus der Kindersicherung.

Entriegeln: Wenn das Gerät verriegelt ist, halten Sie „STOP/CLEAR“ 3 Sekunden lang gedrückt; ein langer Piepton ertönt und zeigt an, dass das Gerät entriegelt ist.

12. Überprüfung der eingestellten Funktion

- 1) Drücken Sie beim Garen in Mikrowelle, Grill oder Kombination "Mikrowelle / Grill / Kombi"; Kochleistung wird für 3 Sekunden angezeigt.
- 2) Drücken Sie im Programmiermodus auf "CLOCK /PROGRAMMIERUNG "für die eingestellte Zeit des Kochbeginns. Die programmierte Zeit blinkt 3 Sekunden lang, dann zeigt der Bildschirm wieder die Uhr an.
- 3) Drücken Sie während des Garvorgangs auf "CLOCK / PROGRAMMING", um die aktuelle Uhrzeit anzuzeigen. Die Uhrzeit wird 3 Sekunden lang angezeigt.

13. Spezifikationen

- 1) Die Glocke läutet erneut, wenn Sie beginnen, den Knopf zu drehen.
- 2) Sie müssen "START / + 30SEC / CONFIRM" drücken, um den Garvorgang fortzusetzen, wenn Sie während des Garvorgangs die Tür öffnen.
- 3) Wenn Sie nach dem Einstellen eines Garprogramms nicht innerhalb von 1 Minute die Taste "START / + 30SEC / CONFIRM" drücken, wird die Uhrzeit erscheinen und das Programm wird abgebrochen.
- 4) Die Glocke läutet einmal, wenn Sie eine Taste drücken (Aktivierung). Es ertönt nicht, wenn Sie eine Taste nicht genug drücken (nicht aktiviert).
- 5) Wenn der Garvorgang abgeschlossen ist, klingelt das Gerät fünfmal.

Automatische Einstellungen

| Menü | Gewicht | Anzeige | Leistung |
|------------------|--------------------------------|---------|----------|
| A-1 AUFWÄRMEN | 200g | 200 | 100% |
| | 400g | 400 | |
| | 600g | 600 | |
| A-2 GEMÜSE | 200g | 200 | 100% |
| | 300g | 300 | |
| | 400g | 400 | |
| A-3 FISCH | 250g | 250 | 80% |
| | 350g | 350 | |
| | 450g | 450 | |
| A-4 FLEISCH | 250g | 250 | 100% |
| | 350g | 350 | |
| | 450g | 450 | |
| A-5 PASTA | 50 g (mit 450 ml Wasser) | 50 | 80% |
| | 100g (mit 800 ml Wasser) | 100 | |
| A-6 KARTOFFEL | 200g | 200 | 100% |
| | 400g | 400 | |
| | 600g | 600 | |
| A-7 PIZZA | 200g | 200 | 100% |
| | 400g | 400 | |
| A-8 SUPPE | 200ml | 200 | 80% |
| | 400ml | 400 | |

Fehlerbehebung

| Normal | |
|---|---|
| Der Mikrowellenherd verursacht Interferenzen | Es ist normal, dass das verwendete Mikrowellengerät den Empfang Ihrer Radios und Fernsehgeräte stören kann. Es ist ein Phänomen, das wir bei anderen Kleingeräten wie Mixern, Staubsaugern und Ventilatoren finden. |
| dunkles Backofenlicht | Im Energiesparmodus ist es normal, dass das Mikrowellenkochen langsamer ist. |
| Dampf sammelt sich an und heiße Luft tritt aus den Öffnungen aus | Beim Garen können die Speisen Dampf abgeben. Auf kalten Oberflächen wie der Backofentür kann sich jedoch etwas Dampf ansammeln. Das ist normal. |
| Der Ofen wurde versehentlich eingeschaltet, während keine Lebensmittel enthalten waren. | Es ist verboten, das Gerät ohne Lebensmittel zu betreiben. Es ist sehr gefährlich. |

| Problem | Mögliche Ursache | Lösung |
|--------------------------------------|--|--|
| Kann den Backofen nicht einschalten. | 1. Das Strom-Kabel ist nicht richtig angeschlossen | Warten Sie 10 Sekunden und verbinden Sie es dann erneut. |
| | 2. Durchgebrannte Sicherung oder Schutzschalter ist aktiviert. | Ersetzen Sie die Sicherung oder setzen Sie den Unterbrecherschalter / die Sicherung zurück (Reparaturen müssen von einer Fachkraft durchgeführt werden). |
| | 3. Es liegt ein Problem mit der Steckdose vor. | Testen Sie sie mit anderen Geräten. |
| Der Backofen heizt nicht. | 4. Die Tür ist nicht geschlossen. | Schließen Sie die Tür sicher. |

Reinigung und Wartung

Stellen Sie sicher, dass das Gerät von der Stromversorgung getrennt ist.

1. Reinigen Sie den Garraum nach Gebrauch mit einem feuchten Tuch.
2. Reinigen Sie das Zubehör mit Seifenwasser.
3. Der Türrahmen, die Dichtung und die angrenzenden Teile müssen gründlich mit einem feuchten Tuch gereinigt werden, wenn sie verschmutzt sind.
4. Verwenden Sie zum Reinigen der Glasofentür keine Scheuermittel oder harte Metallschaber, da diese die Glasoberfläche zerkratzen und beschädigen können.
5. Reinigungstipp - Um die Reinigung der Innenwände des Mikrowellenofens zu erleichtern, die mit den Lebensmitteln in Berührung gekommen sind: Geben Sie eine halbe Zitrone in eine Schüssel, fügen Sie 300 ml Wasser hinzu und erhitzen Sie sie 10 Minuten lang mit 100% Leistung. Wischen Sie den Mikrowellenofen mit einem trockenen Tuch ab.

Technische Spezifikationen

| | |
|---|--------------------|
| Modell: | SCMW20GDS |
| Nennspannung : | 230V ~ 50Hz |
| Maximaler Energieverbrauch: | 1050W |
| Leistung wiederhergestellt (Mikrowelle) | 700 W |
| Leistung wiederhergestellt (Grill): | 1000 W |
| Ofenkapazität: | 20 Liter |
| Drehtellerdurchmesser: | Ø 255 mm |
| Außenmaße: | 440 x 359 x 259 mm |
| Reingewicht : | Ungefähr 10,5 kg |



Wenn dieses Logo auf dem Gerät angebracht ist, bedeutet dies, dass es gemäß der Richtlinie 2012/19 / EU über elektronische und elektrische Geräte (WEEE) entsorgt werden muss.

Alle gefährlichen Stoffe in Elektro- und Elektronikgeräten können negative Auswirkungen auf die Umwelt und die menschliche Gesundheit haben.

Wenn dieses Gerät nicht mehr verwendet wird, darf es daher nicht mit dem unsortierten Hausmüll entsorgt werden.

Als Endbenutzer ist Ihre Rolle für die Wiederverwendung, das Recycling oder jede andere Form der Wertschöpfung für dieses Gerät unerlässlich. Es gibt mehrere Sammel- und Verwertungssysteme, die von Ihren örtlichen Behörden (Recyclingzentren) und Händlern implementiert werden.

Sie sind verpflichtet, diese Systeme zu nutzen.

GARANTIE:

Die Garantie deckt weder die Verschleißteile des Produkts noch die Probleme oder Schäden, die aus folgenden Gründen entstehen:

- (1) Oberflächenverschlechterung durch normalen Verschleiß des Produkts;
- (2) Defekte oder Verschlechterung durch Kontakt mit Flüssigkeiten und Korrosion durch Rost oder das Vorhandensein von Insekten;
- (3) Jeder Vorfall, Zweckentfremdung, Missbrauch, Änderung, Demontage oder nicht autorisierte Reparatur;
- (4) Unsachgemäße Wartung, unsachgemäße Verwendung des Produkts oder Anschluss an eine falsche Spannung;
- (5) Jegliche Verwendung von nicht mitgeliefertem oder nicht vom Herstellerfreigegebenem Zubehör.

Die Garantie erlischt, wenn das Typenschild und / oder die Seriennummer des Produkts entfernt werden.

BELANGRIJKE VEILIGHEIDSINSTRUCTIES

AANDACHTIG DOORLEZEN EN BEWAREN VOOR LATERE RAADPLEGING

Om het risico op brand, elektrische schokken, persoonlijk letsel en overmatige blootstelling aan microgolfenergie te beperken wanneer u het apparaat gebruikt, dient u een aantal basisveiligheidsmaatregelen in acht te nemen, waaronder:

- **WAARSCHUWING:** Vloeistoffen en ander voedsel mogen niet worden verwarmd in afgesloten houders gezien deze kunnen ontploffen.
- **WAARSCHUWING:** Het is gevaarlijk voor elk ander persoon dan een vakman om onderhouds- of reparatiewerkzaamheden uit te voeren waarbij een afdekking die bescherming biedt tegen blootstelling aan microgolfenergie moet worden verwijderd.
- Dit apparaat kan worden gebruikt door kinderen vanaf 8 jaar en personen met

verminderde fysieke, zintuiglijke of mentale vermogens of een gebrek aan ervaring en kennis, indien zij onder toezicht staan of instructies hebben gekregen over het veilige gebruik van het apparaat en als zij de gevaren ervan begrijpen. Kinderen mogen niet met het apparaat spelen. Kinderen mogen het apparaat niet zonder toezicht reinigen of onderhouden.

- Raadpleeg de sectie "Gebruiksaanwijzing" op pagina 15 en de paragraaf "Reiniging en onderhoud" op pagina 22.
- Houd het apparaat en het netsnoer buiten het bereik van kinderen jonger dan 8 jaar.
- Gebruik alleen keukengerei dat geschikt is voor gebruik in magnetrons.
- De oven moet regelmatig worden schoongemaakt en eventuele etensresten moeten worden verwijderd.
- Lees en volg deze instructies: **"VOORZORGSMaatregelen om overmatige blootstelling aan microgolfenergie te voorkomen"**.

- Tijdens het verwarmen van voedsel in houders van kunststof of papier, houd de oven in het oog vanwege het risico op ontbranding.
- Als u rook waarneemt, schakel de oven uit of haal de stekker uit het stopcontact en houd de deur dicht om eventuele vlammen te doven.
- Laat het voedsel niet te gaar worden.
- Gebruik de oven niet om voedsel of bakjes in te bewaren. Bewaar geen voedsel (zoals brood, koekjes, etc.) in de oven.
- Verwijder alle bevestigingen en Metalen handgrepen van zakken/bakjes van papier of kunststof voordat u ze in de oven plaatst.
- Installeer of plaats de magnetron in overeenstemming met de voorziene installatie-instructies. De minimale installatiehoogte is 85 cm. De achterkant van het apparaat moet tegen een muur worden geplaatst. Laat een vrije ruimte van minstens 30 cm boven de oven en 20 cm tussen de oven en een muur. Raadpleeg de sectie "Installatie" op pagina 11.
- Eieren in de schaal en hele

hardgekookte eieren mogen niet in een magnetronoven worden verwarmd, gezien ze kunnen ontploffen, zelfs nadat de verwarming in de magnetron is beëindigd.

- Dit apparaat is alleen bestemd voor huishoudelijk gebruik.
- Als het netsnoer beschadigd is, moet dit worden vervangen door de fabrikant, een servicecentrum of een gekwalificeerd vakman.
- Gebruik en bewaar het apparaat niet buitenshuis.
- Gebruik deze oven niet in de buurt van een plaats met water, in een natte kelder of nabij een zwembad.
- De toegankelijke oppervlakken kunnen tijdens de werking aan een hoge temperatuur worden blootgesteld. De oppervlakken kunnen tijdens gebruik heet worden. Zorg ervoor dat u het netsnoer uit de buurt van de hete oppervlakken houdt. Dek de ventilatieopeningen van de oven niet af.
- Laat het snoer niet over een tafelrand of aanrecht hangen.
- Als de oven niet regelmatig wordt schoongemaakt, kunnen de wanden

worden aangetast. Dit fenomeen kan gevaar opleveren en de levensduur van de oven verkorten.

- Om brandwonden te voorkomen, moeten babyflesjes en -potjes absoluut worden gemixt of geschud na het opwarmen in een magnetron en de temperatuur van de inhoud moet vóór consumptie worden gecontroleerd.
- Een vloeistof die in een magnetronoven wordt verwarmd kan na het bakken plotseling koken. Hanteer de bakjes met de nodige voorzichtigheid.
- Dit apparaat is niet bedoeld om te worden gebruikt met een externe timer of een afzonderlijke afstandsbediening.
- De toegankelijke onderdelen kunnen tijdens het gebruik aan hoge temperaturen worden blootgesteld.
- Houd jonge kinderen uit de buurt van het apparaat.
- Het apparaat mag niet worden schoongemaakt met een stoomreiniger.
- Het apparaat wordt tijdens de werking tot een hoge temperatuur verwarmd. Raak de weerstanden in de oven niet aan.
- Gebruik uitsluitend de temperatuursonde die voor deze oven is aanbevolen (voor ovens voorzien van een mogelijkheid

voor het gebruiken van een temperatuursonde.)

- **WAARSCHUWING:** Het apparaat en de toegankelijke onderdelen worden heet tijdens gebruik. Zorg ervoor dat u de verwarmingselementen niet aanraakt.
- Kinderen jonger dan 8 jaar mogen dit apparaat niet gebruiken, tenzij ze continu onder toezicht staan.
- De achterkant van het apparaat moet tegen een muur worden geplaatst.
- De magnetronoven mag niet in een kast worden geïnstalleerd.
- De magnetron is bestemd voor het verwarmen van voedsel en drank. Het drogen van voedsel of kleding en het verwarmen van verwarmingskussens, pantoffels, sponzen, vochtige doeken en dergelijke kan leiden tot letsel, ontbranding of brand.
- Metalen bakjes voor eten en drank mogen tijdens het koken in de magnetron niet worden gebruikt.
- **WAARSCHUWING:** Als de deur of de deurafdichtingen zijn beschadigd, mag de oven niet worden gebruikt totdat deze is gerepareerd door een bevoegd persoon.
- Dit apparaat is geschikt voor

huishoudelijk gebruik en gelijksoortige toepassingen zoals:

- kantines voor personeel in winkels, kantoren en andere werkruimtes;
 - boerderijen;
 - door gasten in hotels, motels en andere verblijfplaatsen;
 - bed & breakfasts en vergelijkbare instellingen.
- Het verwarmen van drank in de magnetron kan resulteren in een vertraagd, uitbarstend kookproces. Wees aldus voorzichtig wanneer u de houder aanraakt.
 - De inhoud van zuigflessen en potjes met babyvoeding moet worden geroerd of geschud en de temperatuur moet vóór consumptie worden gecontroleerd om brandwonden te voorkomen.
 - Raadpleeg de volgende paragraaf van de gebruikershandleiding voor de juiste instructies voor reiniging en gebruiksonderhoud, in het bijzonder voor wat betreft de deurafdichtingen, holtes en aangrenzende onderdelen.
 - Als de oven niet schoon wordt gehouden, kan dit leiden tot aantasting van het oppervlak, wat de levensduur van het apparaat nadelig kan

beïnvloeden en mogelijk tot een gevaarlijke situatie kan leiden.

- Het apparaat mag niet in een kast worden geplaatst.
- Dit apparaat is niet bestemd voor gebruik door personen (waaronder kinderen) met beperkte fysieke, zintuiglijke of mentale mogelijkheden, of die een gebrek aan ervaring en kennis hebben, tenzij ze onder toezicht staan van of instructies hebben gekregen over het gebruik van het apparaat door iemand die verantwoordelijk is voor hun veiligheid.
- **WAARSCHUWING:** Als het apparaat wordt gebruikt in de combinatiemodus, mogen de kinderen de oven alleen gebruiken onder toezicht van een volwassene omwille van de hoge opgewekte temperatuur.
- Gebruik de magnetronoven in een vrijstaande positie.

Dit product is een Groep 2 ISM-apparatuur van klasse B. Groep 2 omvat alle ISM-apparatuur ISM (industriële, wetenschappelijk en medische) waarin radiofrequentie-energie wordt opgewekt en/of in de vorm van elektromagnetische straling wordt gebruikt voor de behandeling

van materialen en EDM-apparatuur. Een Klasse B toestel bevat een toestel geschikt voor gebruik in een huishoudelijke omgeving of een instelling die rechtstreeks dient te worden verbonden met een elektriciteitsdistributienet met laagspanning, die voor huishoudelijke doeleinden van stroom voorziet.

Installatie

1. Kies een vlak oppervlak met voldoende open ruimte voor de inlaatopeningen en/of luchtuitlaat.

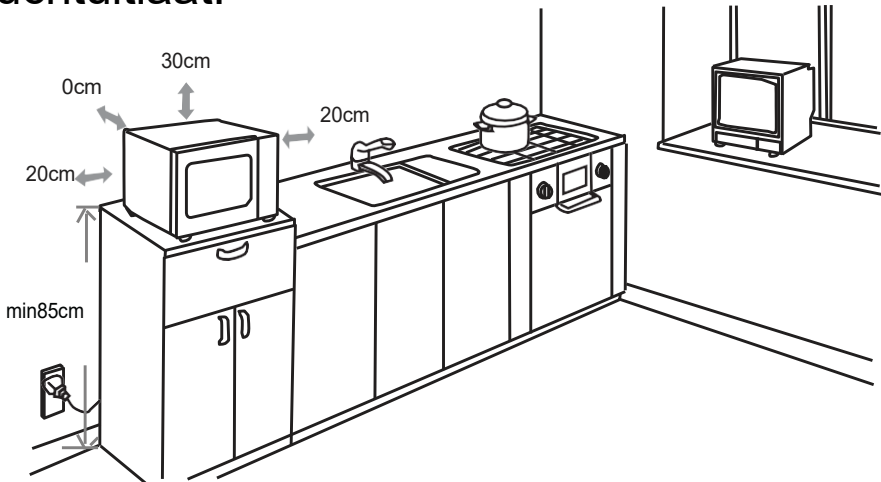

- (1) De minimale montagehoogte is 85 cm.
- (2) De achterkant van het apparaat moet tegen een muur worden geplaatst. Laat een vrije ruimte van minstens 30 cm boven de oven en 20 cm tussen de oven en een muur.
- (3) Verwijder de voetjes onder de magnetron niet.
- (4) Het blokkeren van de inlaat- en/of luchtuitlaatopeningen kan de oven beschadigen.

(5) Zorg dat de magnetron zo ver mogelijk van televisies en radio's is verwijderd. Het gebruik van een magnetronoven kan interferentie veroorzaken die de ontvangst van uw radio of televisie kan verstoren.

2. Steek de stekker van uw oven in een stopcontact. Zorg de spanning en de frequentie van de stroom die het levert identiek zijn aan deze aangegeven op het typeplaatje van het toestel.

WAARSCHUWING: Installeer de oven niet boven een kookplaat of ander apparaat dat warmte afgeeft. Als de oven in de buurt van of boven een warmtebron wordt geïnstalleerd, kan dit schade veroorzaken en kan de garantie komen te vervallen.

BELANGRIJK

Het is verborgen om de stroomkabel zelf te vervangen. Als schade moet worden gerepareerd door de service van lokale distributeurs, door de fabrikant of door een gekwalificeerd persoon.

Als het apparaat moet vallen, bezoek dan een gekwalificeerde controle voordat u het opnieuw gebruikt.

Interne schade kan ongelukken veroorzaken.

Neem voor alle soorten problemen of reparaties contact op met de after-sales service van lokale dealers, de fabrikant of een gekwalificeerd persoon om gevaar te voorkomen.

Verwijdering en verantwoordelijkheid voor het milieu

Dit apparaat moet op milieuvriendelijke wijze worden verwijderd. Voor meer informatie kunt u contact opnemen met de lokale autoriteiten of recyclingcentra.

Dit product voldoet aan de eisen van de richtlijnen 2014/35/EG (intrekking van richtlijn 73/23/EEG aangepast door richtlijn 93/68/EEG) en 2014/30/EG (intrekking van richtlijn 89/336/EEG).



Controlepaneel

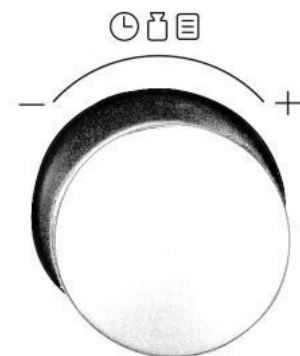
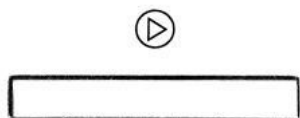
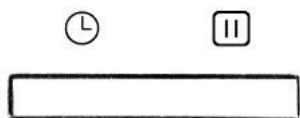
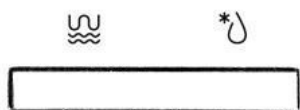

Instructies:



Micro./Grill/Combi.
(Magnetron / grill /
Combi)



Gewicht / Tijd Ontdooien
(ontdooien volgens
gewicht / lengte)



Vooraf ingestelde klok
(Klok / Programmering)



Stop / Wissen (Stoppen /
Annuleren)



Start / + 30 Sec./Bevestigen (Start /
+ 30sec. / Bevestigen)



Automatisch menu

Automatisch menu

| | | | |
|-------------------|-------------------|-------------|------------------|
| A1 Opwarmen | A2 Groenten | A3 Vis | A4 Vlees |
| OM 5 UUR Pasta | A6 Aardappelen | A7 Pizza | OM 8 UUR Soep |

Bediening instructies:

Deze magnetronoven is uitgerust met een modern elektronisch regelsysteem voor het instellen van de kookparameters, waardoor het beter aan uw behoeften kan voldoen.

1. De klok instellen

Wanneer u de magnetron aansluit, verschijnt "0:00" op het scherm en klinkt er weer een toon.

1) Druk op "CLOCK / PROGRAMMING" de uren cijfers knipperen:



2) draai " " Om de uren cijfers van 0 en 23 in te stellen.

3) Druk op "CLOCK / PROGRAMMING", de minuten gaan knipperen.



4) draai " " Om de minutencijfers van 0 en 59 aan te passen.

5) Druk op "KLOCK / PROGRAMMING" om de klokinstelling te bevestigen.
De dubbele punt ":" knippert.

Opmerking :

- i. Als de klok niet is ingesteld, werkt deze niet wanneer de stroom is ingeschakeld.
- ii. Als u tijdens het instellen van de klok gedurende 1 minuut geen handeling uitvoert, keert het display automatisch terug naar de vorige status.

2. Gebakkenmagnetron

1) Druk eenmaal op "Magnetron / Grill / Combi" en op het display "P100".

2) Druk herhaaldelijk op "Micro / Grill / Combi" of " "  " voor selecterende kracht zet de magnetron uit, "P100", "P80", "P50" "P30" en "P10" verschijnen achtereenvolgens in deze volgorde.

3) Druk op "START / + 30SEC / BEVESTIG" om te bevestigen.

4) Draai "  " Om de kooktijd aan te passen. (U kunt de tijd instellen tussen 0:05 en 95:00)

5) Druk op "START / + 30SEC / BEVESTIG" om te beginnen met koken.



Opmerking: De nauwkeurigheid van de tijdprogrammering verandert afhankelijk van de kooktijd:

- 0 --- 1 min: 5 seconden
- 1 --- 5 min 10 sec
- 5 --- 10 min 30 seconden
- 10 --- 30 min: 1 minuut
- 30 --- 95 min: 5 minuten

Tafel magnetron

| | | | | | |
|--------------------|------|-----|-----|-----|-----|
| Magnetron vermogen | 100% | 80% | 50% | 30% | 10% |
| Bekijken | P100 | P80 | P50 | P30 | P10 |

3. roosteren

- 1) Druk eenmaal op de knop "Micro / Grill / Combi" en op het display verschijnt "P100".
- 2) Druk herhaaldelijk op "Micro / Grill / Combi" of draai aan "  " voor selecteer dekracht van de grill.
- 3) Druk op "START / + 30SEC / BEVESTIG" om te bevestigen wanneer "G" op het scherm wordt weergegeven.
- 4) draai "  " Om de kooktijd voor de grill aan te passen. (U kunt de tijd instellen tussen 0:05 en 95:00)
- 5) Druk op "START / + 30SEC / BEVESTIG" om te beginnen met koken.

Opmerking: de helft van de kooktijd op de grill, de ovenbel klinkt twee keer, wat een normaal alarm is. Voor een beter effect van grillen op uw voedsel, kunt u het voedsel omdraaien, de ovendeur sluiten en op "START / + 30SEC / BEVESTIG" drukken om door te gaan met koken. Doe je dit niet, dan volgt het continu koken zelf.

4. combi

- 1) Druk eenmaal op "Magnetron / Grill / Combi" en op het display "P100".
- 2) Druk herhaaldelijk op "Magnetron / Grill / Combi" of draai "  " Om het vermogen van gecombineerd koken te selecteren, wordt " C-1 " (55% magnetron + grill 45%) en " C-2 " (36% magnetron + grill 64%) in deze volgorde weergegeven.
- 3) Druk op "START / + 30SEC / BEVESTIG" om te bevestigen.

- 4) draai  " " Om de kooktijd aan te passen. (U kunt de tijd instellen tussen 0:05 ET 95:00)
- 5) Druk op "START / + 30SEC / BEVESTIG" om te beginnen met koken.

5. Snelkoken

- 1) Druk in de stand-by-modus op "START / + 30SEC / BEVESTIG" om gedurende 30 seconden op 100% vermogen te koken. Elke druk op dezelfde knop verlengt de kooktijd van 30 seconden. De maximale kooktijd is 95 minuten.
- 2) Druk tijdens het koken met magnetron, grill, combinatie en tijdens ontdooien op "START / + 30SEC / BEVESTIG" om de kooktijd te verlengen.
- 3) Draai in de standby-modus aan  " " Naar links om direct een kooktijd te selecteren. Na een tijd selecteren, druk op zeker "START / + 30SEC / BEVESTIG" om te beginnen met koken. Het vermogen van de magnetron is 100%.

Opmerking: In de modi Auto-menu en het ontdooien van het gewicht is het niet mogelijk om de kooktijd te verlengen door op . te drukken "START / + 30SEC / BEVESTIG".

6. ontdooien op gewicht



- 1) Druk eenmaal op de toets "ONTDOOIEN OP GEWICHT / LENGTE", het scherm zal "dEF1" weergeven.
- 2) draai  " " Om een voedselgewicht te selecteren. U kunt een gewicht selecteren in begrepen tussen 100 en 2000 g.
- 3) Druk op "START / + 30SEC / BEVESTIG" om te beginnen met ontdooien.

7. ontdooien volgens moeilijk doen





- 1) Druk tweemaal op de toets "ONTDOOIEN OP GEWICHT / LENGTE", het scherm zal "dEF2" weergeven.
- 2) draai  " " De kooktijd selecteren De maximale tijd is 95 minuten.
- 3) Druk op "START / + 30SEC / BEVESTIG" om te beginnen met ontdooien. Het standaardvermogen is P30 en kan niet worden gewijzigd.

8. Meertraps koken

Er kunnen twee fasen tegelijk worden ingesteld. Als een fase is ontdooid, moet u deze eerst programmeren. De bel ging eenmaal aan het einde van elke fase en voordat de volgende fase begint. Voorbeeld: Om 5 minuten te ontdooien en vervolgens 7 minuten te koken op 80% van het maximale vermogen van de magnetron, volgt u deze stappen:

- 1) Dubbelklik op de knop om de knop te selecteren
"ONTDOOIEEN OP GEWICHT / LENGTH", op het display verschijnt "dEF2".
- 2) draai "  " Om de ontdooitijd van 5 minuten in te stellen.
- 3) Druk eenmaal op "Magnetron / Grill / Combi" en "P100" wordt weergegeven.
- 4) Druk herhaaldelijk op "Magnetron / Grill / Combi" of draai
"  " Kies een vermogen van 80% en het display toont "P80".
- 5) Druk op "START / + 30SEC / BEVESTIG" om te bevestigen.
- 6) draai "  " Om de kooktijd van 7 minuten aan te passen.
- 7) Druk op "START / + 30SEC / BEVESTIG" om te beginnen met koken.

9. Timerfunctie:

- 1) Stel eerst de klok in. (Zie de instructies voor het instellen van de klok).
- 2) Stel een kookprogramma in. U kunt maximaal twee stappen programmeren.
Ontdooien mag niet worden gebruikt in de programmeerfunctie.
Voorbeeld: Ga als volgt te werk om 7 minuten op 80% van het maximale vermogen te koken:
 - a. Druk eenmaal op "Magnetron / Grill / Combi" en "P100" wordt weergegeven.
 - b. Druk nogmaals op "Magnetron / Grill / Combi" en draai
"  " Kies een vermogen van 80% en het display toont "P80".
 - c. Druk op "START / + 30SEC / BEVESTIG" om te bevestigen.
 - d. draai "  " Om de kooktijd van 7 minuten aan te passen;
Naals u de bovenstaande bewerkingen uitvoert, drukt u niet op zeker
"START / + 30SEC / BEVESTIG", volg deze stappen:
 - 3) Druk op "KLOK / PROGRAMMERING". De uren knipperen.
 - 4) Uur instellen door de sleutel te draaien "  "; het getal moet tussen 0 en 23 liggen.
 - 5) Druk op "CLOCK / PROGRAMMING", de minuten gaan knipperen.
 - 6) Stel de minuten in door de sleutel te draaien "  "; het getal moet tussen 0 en 59 liggen.
 - 7) Druk op "START / + 30SEC / BEVESTIG" om de instelling te bevestigen. " : "

Knippert. De bel ging twee keer op de geplande tijd en het koken begint automatisch.

Let op: je moet eerst de klok instellen. Anders werkt de programmafunctie niet.

10. Automatisch menu

- 1) Draai in de standby-modus aan "  " Rechts om een van de menu's te selecteren "A-1" tot "A-8".
- 2) Druk op "START / + 30SEC / BEVESTIG" om de menuselectie te bevestigen.
- 3) draai "  " Om het gewicht van voedsel in te stellen.
- 4) Druk op "START / + 30SEC / BEVESTIG" om te beginnen met koken. 5) Eenmaal gekookt, klinkt de zoemer vijf keer.

11. Kinder veiligheid slot doen

Vergrendelen: Houd in de standby-modus de "STOP / CLEAR" 3 seconden ingedrukt; er klinkt een lange pieptoon en het scherm wordt weergegeven

" [] " Geeft aan dat het apparaat zich in het kinderslot bevindt.

Ontgrendelen: Als het apparaat is vergrendeld, houdt u "STOP/CLEAR" 3 seconden ingedrukt; er klinkt een lange pieptoon om aan te geven dat het apparaat is ontgrendeld.

12. Verificatie functie

- 1) Druk bij de bereidingswijze in de magnetron, grill of combinatie op "Magnetron / Grill / Combi"; kookvermogen wordt gedurende 3 seconden weergegeven.
- 2) Druk in de programmeermodus op "CLOCK / PROGRAMMERING" voor de ingestelde starttijd van het koken. De geprogrammeerde tijd knippert gedurende 3 seconden, waarna het scherm de klok opnieuw weergeeft.
- 3) Druk tijdens het koken op "KLOK / PROGRAMMERING" om de huidige tijd weer te geven. De tijd wordt gedurende 3 seconden weergegeven.

13. Specificaties:

- 1) De bel ging weer als je aan de knop begon te draaien.
- 2) U moet op "START / + 30SEC / BEVESTIG" drukken om het koken te hervatten als u de deur tijdens het koken opent.
- 3) Als een kookprogramma eenmaal is ingesteld en u niet binnen 1 minuut op de knop "START / + 30SEC / BEVESTIG" drukt, zal de klok verschijnt en het programma wordt geannuleerd.
- 4) De bel ging één keer als je op een toets drukt (activering). Het zal niet klinken als u niet genoeg op een toets drukt (niet ingeschakeld).
- 5) Wanneer het koken is voltooid, gaat de telefoon vijf keer over dat u opgeeft.

Automatischmenu

| Menu | Gewicht | Bekijken | Stroom |
|---------------|----------------------------|----------|--------|
| A-1 OPWARMEN | 200g | 200 | 100% |
| | 400g | 400 | |
| | 600g | 600 | |
| A-2 GROENTEN | 200g | 200 | 100% |
| | 300g | 300 | |
| | 400g | 400 | |
| A-3 VIS | 250g | 250 | 80% |
| | 350g | 350 | |
| | 450g | 450 | |
| A-4 VLEE S | 250g | 250 | 100% |
| | 350g | 350 | |
| | 450g | 450 | |
| A-5 PASTA | 50g (Met 450 ml water) | 50 | 80% |
| | 100g (Met 800 ml water) | 100 | |
| A-6 AARDAPPEL | 200g | 200 | 100% |
| | 400g | 400 | |
| | 600g | 600 | |
| A-7 PIZZA | 200g | 200 | 100% |
| | 400g | 400 | |
| A-8 SOEP | 200ml | 200 | 80% |
| | 400ml | 400 | |

Probleemoplossen

| Normaal | |
|---|--|
| De interferentie van de magnetronoven die is ontstaan | Het is normaal dat de gebruikte magnetron de ontvangst van uw radio's en televisies kan verstoren. Het is een fenomeen dat we tegenkomen bij andere kleine apparaten, zoals mixers, stofzuigers en ventilatoren. |
| laag ovenlicht | In de energiebesparende modus is het normaal dat het koken in de magnetron langzamer gaat. |
| Damp hoopt zich op en hete lucht verlaat de kanalen | Tijdens het koken kan het voedsel dampen. Maar er kan zich wat stoom ophopen op koude oppervlakken zoals de ovendeur. Het is normaal. |
| De oven is per ongeluk ingeschakeld terwijl er geen voedsel in zit. | Het is verboden om de oven te gebruiken zonder voedsel erin. Het is heel gevaarlijk. |

| Probleem | Mogelijke oorzaak | Oplossing |
|-----------------------------|---|---|
| Kan de oven niet aanzetten. | 1. De kabel Stroom is niet goed aangesloten | Wacht 10 seconden en maak dan opnieuw verbinding. |
| | 2. Doorgebrande zekering of stroomonderbreker is geactiveerd. | Vervang de zekering of reset de stroomonderbreker (reparaties moeten worden uitgevoerd door een professionele organisatie). |
| | 3. Er is een probleem met het stopcontact. | Test het met andere apparaten. |
| De oven verwarmt niet. | 4. De deur is niet gesloten. | Sluit de deur veilig. |

Reiniging en onderhoud

Trek de stekker uit het stopcontact.

1. Maak de binnenruimte na gebruik schoon met een vochtige doek.
2. Maak de accessoires schoon in een sopje.
3. Het deurframe, de afdichting en de aangrenzende onderdelen moeten grondig worden schoongemaakt met een vochtige doek als ze vuil zijn.
4. Gebruik geen schuurmiddelen of harde metalen sponsjes om de glazen ovendeur te reinigen, dit kan krassen op het glazen oppervlak veroorzaken, waardoor het kan breken.
5. Schoonmaaktip - Om het reinigen van de binnenwand van de oven die met gekookt voedsel in aanraking komt te vereenvoudigen: Leg een halve citroen in een kom, voeg 300 ml (1/2 pint) water toe en verwarm gedurende 10 minuten open magnetronvermogen van 100%. Veeg de oven schoon met een droge doek.

Technische specificaties

| | |
|------------------------------|--------------------|
| Model: | SCMW20GDS |
| Nominale spanning : | 230V ~ 50Hz |
| Maximaal stroomverbruik: | 1050W |
| Stroom hersteld (magnetron): | 700 W |
| Stroom hersteld (grill): | 1000 W |
| Ovencapaciteit: | 20 L |
| Draaitafeldiameter: | ∅ 255 mm |
| Externe afmetingen: | 440 x 359 x 259 mm |
| Netto gewicht : | Ongeveer 10,5 kg |



Als dat logo op het apparaat verschijnt, betekent dit dat het moet worden weggegooid in overeenstemming met Richtlijn 2012/19 / EU inzake elektronische en elektrische apparatuur (WEEE).

Alle gevaarlijke stoffen in elektrische en elektronische apparatuur kunnen nadelige effecten hebben op het milieu en de menselijke gezondheid.

Als dit apparaat niet wordt gebruikt, mag het daarom niet worden weggegooid met ongesorteerd gemeentelijk afval.

Als eindgebruiker is jouw rol essentieel voor hergebruik, recycling of enige andere vorm van waardecreatie voor dit apparaat. Uw lokale overheid (recyclingcentra) en distributeurs hebben verschillende inzamelings- en terugwinningssystemen geïmplementeerd.

U bent verplicht die systemen te gebruiken.

GARANTIE:

De garantie dekt niet de aan slijtage onderhevige onderdelen van het product, noch de problemen of schade als gevolg van:

- (1) Verslechtering van het oppervlak als gevolg van normale slijtage van het product;
- (2) Defecten of bederf door contact met vloeistoffen en corrosie veroorzaakt door roest of de aanwezigheid van insecten;
- (3) elk incident, misbruik, wijziging, demontage of ongeautoriseerde reparatie;
- (4) Onjuist onderhoud, oneigenlijk gebruik van het product of aansluiting op een verkeerde spanning;
- (5) Elk gebruik van accessoires die niet zijn geleverd of niet zijn goedgekeurd door de fabrikant.

De garantie vervalt indien het typeplaatje en/of serienummer van het product wordt verwijderd.

Dit product wordt geïmporteerd door: SCHNEIDER CONSUMER GROUP
12, rue Jules Ferry, 93110 Rosny-sous-Bois, FRANKRIJK

INSTRUCCIONES DE SEGURIDAD IMPORTANTES

LEA DETENIDAMENTE Y GUARDE PARA FUTURAS REFERENCIAS

Para reducir el riesgo de incendio, descarga eléctrica, lesiones personales y exposición excesiva a la energía de microondas al utilizar el dispositivo, observe una serie de precauciones de seguridad básicas, entre las que se incluyen:

- **ADVERTENCIA:** Líquidos y otros alimentos no se deben calentar en recipientes sellados, ya que pueden explotar.
- **ADVERTENCIA:** Es peligroso para cualquier persona que no sea una persona para realizar cualquier operación de servicio o reparación que implique la retirada de una cubierta que protege contra la exposición a la energía de microondas.
- Este aparato puede ser utilizado por niños a partir de 8 años y

personas con capacidades físicas, sensoriales o mentales reducidas o con falta de experiencia y conocimiento si han recibido supervisión o instrucciones sobre el uso del aparato en una manera segura y comprender los peligros involucrados. Los niños no deben jugar con el aparato. Los niños no deben realizar la limpieza y el mantenimiento del usuario sin supervisión.

- Consulte la sección " Instrucciones de operación "en la página 17 y el párrafo
- "Limpieza y mantenimiento" en la página 24.
- Asegúrese de que el dispositivo y el cable de alimentación estén fuera del alcance de los niños menores de 8 años.
- Utilice únicamente utensilios que sean adecuados para su uso en hornos microondas.
- El horno debe limpiarse con

regularidad y eliminar los restos de comida.

- Lea y siga estas instrucciones: "PRECAUCIONES PARA EVITAR UNA EXPOSICIÓN EXCESIVA A LA ENERGÍA DEL MICROONDAS".
- Al calentar alimentos en plástico o papel recipientes, vigile el horno debido a la posibilidad de ignición.
- Si observa humo, apague o desenchufe el aparato y mantenga la puerta cerrada para sofocar las llamas.
- No cocine demasiado los alimentos.
- No utilice el horno para almacenar alimentos o recipientes. No guarde alimentos (como pan, galletas, etc.) en el horno.
- Quite todos los sujetadores y metal asas de las bolsas / envases de papel o plástico antes de colocarlos en el horno.
- Instale o coloque el horno de microondas de acuerdo con las

instrucciones de instalación provistas. La altura mínima de instalación es de 85 cm. La parte posterior del dispositivo debe colocarse contra una pared. Deje un espacio mínimo de 30 cm por encima del horno y de 20 cm entre el horno y cada pared. Consulte la sección "Instalación" en la página 13.

- Los huevos con cáscara y los huevos duros enteros no deben calentarse en hornos de microondas, ya que pueden explotar, incluso después de que haya terminado el calentamiento por microondas.
- Este dispositivo está destinado únicamente para uso doméstico usar.
- Si el cable de alimentación está dañado, debe ser reemplazado por el fabricante, su agente de servicio o personas calificadas de manera similar para evitar un peligro.

- No use ni guarde el dispositivo al aire libre.
- No use este horno cerca de un lugar donde hay agua, en un sótano húmedo cerca de una piscina.
- Las superficies accesibles pueden estar sometidas a altas temperaturas durante el funcionamiento. Las superficies pueden calentarse durante el uso. Asegúrese de mantener el cable de alimentación alejado de superficies calientes. No cubra ninguna de las rejillas de ventilación del horno.
- No deje el cable colgando de un borde de mesa o mostrador.
- Si el horno no se limpia con regularidad, las paredes pueden deteriorarse; está el fenómeno es potencialmente peligroso y puede acortar la vida útil del horno.
- Para evitar quemaduras, biberones y bebe los frascos deben mezclarse o agitarse absolutamente después

de calentarlos en un horno de microondas, y el contenido de la temperatura debe controlarse antes de consumirlos.

- El horno de microondas calentado por líquido puede hervir repentinamente después de hornearse. Manipule los recipientes con cuidado.
- Los electrodomésticos no están destinados a ser operado por medio de un temporizador externo o un sistema de control remoto separado.
- Las partes accesibles pueden estar sujetas a altas temperaturas durante el funcionamiento. Los niños pequeños deben mantenerse alejados.
- El aparato no se debe limpiar con un limpiador a vapor.
- La unidad se calienta a una temperatura alta durante el funcionamiento. Tenga cuidado de no tocar las resistencias ubicadas

dentro del horno.

- Utilice únicamente la sonda de temperatura recomendada para este horno (para hornos provistos de usando una sonda de detección de temperatura.)
- **ADVERTENCIA:** El aparato y sus las partes accesibles se calientan durante el uso. Se debe tener cuidado de no tocar los elementos calefactores.

Los niños menores de 8 años deben quedar fuera a menos que están supervisados en todo momento.

- La parte posterior del dispositivo debe colocarse contra una pared.
- El horno de microondas no debe instalarse en un armario.
- El horno microondas está destinado para calentar alimentos y bebidas. El secado de alimentos o ropa y el calentamiento de almohadillas térmicas, pantuflas, esponjas,

trapos húmedos y similares pueden provocar riesgo de lesiones, ignición o incendio.

- No se permiten recipientes metálicos para alimentos y bebidas durante la cocción en microondas.
- **ADVERTENCIA:** Si la puerta o la Puerta se sella están dañados, el horno no debe utilizarse hasta que haya sido reparado por una persona competente.
- Este aparato está diseñado para ser utilizado en aplicaciones domésticas y similares como:
 - áreas de cocina para el personal en tiendas, oficinas y otros entornos de trabajo;
 - casas de campo;
 - por clientes en hoteles, moteles y otros entornos residenciales;
 - Ambientes tipo bed and breakfast.
- El calentamiento de bebidas por microondas puede provocar una ebullición eruptiva retardada,

por lo tanto, se debe tener cuidado al manipular el contenedor.

- El contenido de los biberones y los frascos de comida para bebés se agitarán o agitarán y se controlará la temperatura antes de consumirlos para evitar quemaduras.
- Respecto a las instrucciones de limpieza y uso mantenimiento, especialmente de sellos de la puerta, cavidades y piezas adyacentes, consulte el siguiente párrafo del manual del usuario.
- No mantener el horno limpio esta condición podría conducir al deterioro de la superficie que podría afectar adversamente la vida útil del aparato y posiblemente resultar en una situación peligrosa.
- El aparato no debe colocarse en un gabinete.
- Este aparato no está diseñado para que lo utilicen personas (incluidos niños) con discapacidad física,

sensorial o mental capacidades, o falta de experiencia y conocimiento, a menos que hayan sido supervisados o instruidos sobre el uso del aparato por una persona responsable de su seguridad.

- **ADVERTENCIA:** Cuando el aparato está operado en el modo combinado, los niños solo deben usar el horno bajo la supervisión de un adulto debido a las temperaturas generadas.
- El horno microondas está diseñado para uso independiente.

Este producto es un equipo ISM del Grupo 2 de clase B. El grupo 2 incluye todos los equipos ISM (industrial, científico y médico) de energía de radiofrecuencia que se genera intencionalmente y / o se utiliza en forma de radiación.

Electromagnético para el tratamiento de materiales y equipos EDM. La Clase B incluye equipos adecuados

para su uso en establecimientos domésticos y en establecimientos conectados directamente a una red de suministro de energía de baja tensión que abastece a locales domésticos.

Instalación

1. Seleccione una superficie nivelada con suficiente espacio abierto para las aberturas de entrada y / o salida de aire.

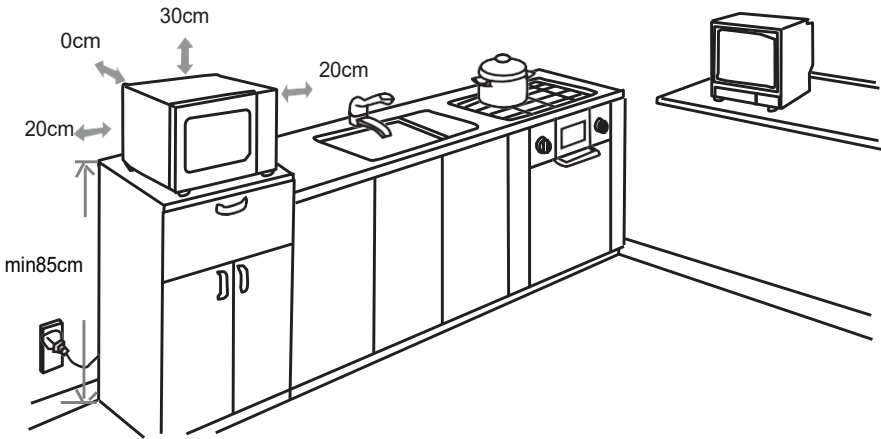

- (1) La altura mínima de montaje es 85 cm.
- (2) La parte posterior del dispositivo debe colocarse contra una pared. Deje un espacio mínimo de 30 cm por encima del horno y de 20 cm entre el horno y cada pared.
- (3) No quite los pies debajo el horno de microondas.
- (4) Bloquear las aberturas de entrada y / o salida de aire puede dañar el horno.

(5) Asegúrese de que el horno microondas esté lo más lejos posible de televisores y radios. El uso de un horno microondas puede causar interferencias que alteren la recepción de su radio o televisión.

2. Conecte su horno a un tomacorriente de pared. Asegúrese de que el voltaje y la frecuencia de la corriente que suministra sean idénticos a los indicados en la placa de identificación de la unidad.

ADVERTENCIA: No instale el horno sobre una placa de cocción u otro dispositivo que produzca calor. Si el horno se instala cerca o encima de una fuente de calor, puede causar daños y anular la garantía.

IMPORTANTE

Está prohibido reemplazar el cable de alimentación por sí mismo. Si los daños deben ser reparados por el servicio de distribuidores locales, por el fabricante o por una persona calificada.

Si la unidad se cae, visite a un calificado para verificar antes de usar nuevamente. Los daños internos pueden provocar accidentes.

Para todo tipo de problemas o reparaciones, comuníquese con el servicio posventa del distribuidor local, el fabricante o una persona calificada para evitar peligros.

Eliminación y responsabilidad medioambiental

Para ser respetuoso con el medio ambiente, le recomendamos que lleve este dispositivo correctamente. Puede ponerse en contacto con las autoridades locales o los centros de reciclaje para obtener más información.

Este producto cumple con los requisitos de la Directiva 2014/35/UE (que deroga la Directiva 73/23/CEE modificada por la Directiva 93/68/CEE) y 2014/30/UE (que deroga la Directiva 89/336/CEE).



Panel de control

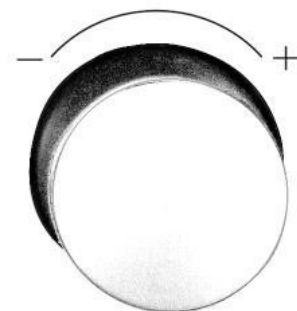
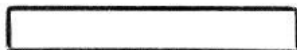
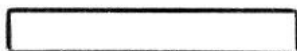

Instrucciones:



Micro. /Parrilla/Combi.
(Microondas / Grill /
Combi)



Descongelación por peso /
tiempo (descongelación
según peso / longitud)



Reloj preestablecido
(Reloj / Programación)



Detener / Borrar (Detener /
Cancelar)



Inicio / + 30 Segundos / Confirmar
(Inicio /
+ 30 seg. / Confirmar)



Menú automático

Menú automático

| | | | |
|---------------------------|-----------------|---------------|-----------------|
| A1 Recalenta miento | A2 Vegetales | A3 Pescado | A4 Carne |
| A LAS 5 Pasta | A6 Papas | A7 Pizza | A LAS 8 Sopa |

Instrucciones de operar

Este horno de microondas está equipado con un moderno sistema de control electrónico que configura los parámetros de cocción, lo que le permite adaptarse mejor a sus necesidades.

1. Poniendo el reloj

Cuando conecta el horno microondas, aparece "0: 00" en la pantalla y vuelve a sonar un tono.

1) Presione "CLOCK / PROGRAMMING" los dígitos de la hora parpadearán:



2) turno " " Para configurar los dígitos de la hora entre 0 y 23.

3) Presione "CLOCK / PROGRAMMING", las cifras de los minutos parpadearán.



4) turno " " Para ajustar los dígitos de los minutos de 0 a 59.

5) Presione "CLOCK / PROGRAMMING" para confirmar la configuración del reloj. Los dos puntos ":" parpadearán.

Nota:

- i. Si el reloj no está configurado, no funcionará cuando se encienda la unidad.
- ii. Mientras ajusta el reloj, si no realiza ninguna operación durante 1 minuto, la pantalla regresará automáticamente al estado anterior.

2. Horneado microonda

1) Pulse una vez "Microondas / Grill / Combi" y la pantalla "P100".

2) Pulse repetidamente "Micro / Grill / Combi" " " para seleccionar el o apague las microondas, "P100", "P80", poder "P50" "P30" y "P10" aparecen sucesivamente en este orden.

3) Presione "INICIO / + 30SEC / CONFIRMAR" para confirmar.



4) Turno " " Para ajustar el tiempo de cocción. (Puede configurar el tiempo entre 0:05 y 95:00)

5) Presione "INICIO / + 30SEC / CONFIRMAR" para comenzar a cocinar.



Nota: La precisión de la programación del tiempo cambia según el tiempo de cocción:

- 0 --- 1 min: 5 segundos
- 1 --- 5 min 10 seg
- 5 --- 10 min 30 segundos
- 10 --- 30 min: 1 minuto
- 30 --- 95 min: 5 minutos

Microondas de mesa

| Potencia del microondas | 100% | 80% | 50% | 30% | 10% |
|-------------------------|------|-----|-----|-----|-----|
| Visita | P100 | P80 | P50 | P30 | P10 |

3. Asar

- 1) Presione una vez el botón "Micro / Grill / Combi" y la pantalla mostrará "P100".
- 2) Presione repetidamente "Micro / Grill / Combi" o gire "  "para seleccionar la potencia de la parrilla.
- 3) Presione "INICIO / + 30SEC / CONFIRMAR" para confirmar cuando se muestre "G" en la pantalla.
- 4) turno "  " Para ajustar el tiempo de cocción al grill. (Puede configurar el tiempo entre 0:05 y 95:00)
- 5) Presione "INICIO / + 30SEC / CONFIRMAR" para comenzar a cocinar.

Nota: a la mitad del tiempo de cocción a la parrilla, la campana del horno sonará dos veces, lo cual es una alerta normal. Para un mejor efecto de asado en su comida, entonces puede darle la vuelta a la comida, cerrar la puerta del horno y presionar "INICIO / + 30SEC / CONFIRMAR" para continuar cocinando. Si no hace esto, la cocción continua en sí.

4. Combi

- 1) Pulse una vez "Microondas / Grill / Combi" y la pantalla "P100".
- 2) Pulse repetidamente "Microondas / Grill / Combi" o gire "  " Para seleccionar la potencia de cocción combinada "C-1" (55% microondas + grill 45%) y "C-2" (36% microondas + grill 64%) se muestra en este orden.
- 3) Presione "INICIO / + 30SEC / CONFIRMAR" para confirmar.

- 4) turno  Para ajustar el tiempo de cocción. (Puede configurar el tiempo entre 0:05 ET 95:00)
- 5) Presione "INICIO / + 30SEC / CONFIRMAR" para comenzar a cocinar.

5. Cocinero exprés

- 1) En el modo de espera, presione "INICIO / + 30SEC / CONFIRMAR" para comenzar a cocinar durante 30 segundos al 100% de potencia. Cada presión del mismo botón aumenta el tiempo de cocción de 30 segundos. El tiempo máximo de cocción es de 95 minutos.
- 2) Mientras cocina con microondas, grill, combinación y durante la descongelación, presione el botón "INICIO / + 30SEC / CONFIRMAR" para aumentar el tiempo de cocción.

- 3) En modo de espera, gire  "A la izquierda para seleccionar directamente un tiempo de cocción. Después seleccionando una hora, presione seguro "INICIO / + 30SEC / CONFIRMAR" para comenzar a cocinar. La potencia del microondas es del 100%.

Nota: En los modos menú Auto y descongelando el peso, no es posible aumentar el tiempo de cocción presionando "INICIO / + 30SEC / CONFIRMAR".

6. descongelar por peso

- 1) Pulsar una vez la tecla "DESCONGELAR POR PESO / LARGO", la pantalla mostrará "dEF1".
- 2) turno  "Para seleccionar el peso de un alimento. Puede seleccionar un peso incluido entre 100 y 2000 g.
- 3) Presione "INICIO / + 30SEC / CONFIRMAR" para comenzar a descongelar.

7. descongelación por longitud

- 1) Pulsar dos veces la tecla "DESCONGELAR POR PESO / LARGO", la pantalla mostrará "dEF2".
- 2) turno  " Para seleccionar el tiempo de cocción El tiempo máximo es de 95 minutos.
- 3) Presione "INICIO / + 30SEC / CONFIRMAR" para comenzar a descongelar. La potencia predeterminada es P30 y no se puede cambiar.

7. Cocción de varias etapas

Se pueden configurar dos etapas simultáneamente. Si se descongela una fase, primero debe programarla. La campana sonó una vez al final de cada etapa y antes de que comience la siguiente. Ejemplo: Para descongelar durante 5 minutos, luego cocinar durante 7 minutos al 80% de la potencia máxima del microondas, siga estos pasos:

- 1) Presione dos veces el botón para seleccionar el botón "DESCONGELAR POR PESO / LARGO", la pantalla mostrará "dEF2".
- 2) turno  " Para ajustar el tiempo de descongelación de 5 minutos.
- 3) Presione una vez "Microondas / Grill / Combi" y se mostrará "P100".
- 4) Pulse repetidamente "Microondas / Grill / Combi" o gire



" Para elegir una potencia del 80% y la pantalla mostrará "P80".

- 5) Presione "INICIO / + 30SEC / CONFIRMAR" para confirmar.
- 6) turno  " Regular el tiempo de cocción de 7 minutos.
- 7) Presione "INICIO / + 30SEC / CONFIRMAR" para comenzar a cocinar.

8. Función de temporizador

- 1) Primero, ponga el reloj. (Consulte las instrucciones sobre cómo configurar el reloj).
- 2) Establezca un programa de cocción. Puede programar dos pasos como máximo. La descongelación no debe usarse en la función de programación. Ejemplo: Para cocinar durante 7 minutos al 80% de la potencia máxima, haga lo siguiente:

- a. Presione una vez "Microondas / Grill / Combi" y se mostrará "P100".
- b. Vuelva a pulsar "Microondas / Grill / Combi" y gire



" Para elegir una potencia del 80% y la pantalla mostrará "P80".

- c. Presione "INICIO / + 30SEC / CONFIRMAR" para confirmar.



d. turno " Para ajustar el tiempo de cocción de 7 minutos; Después realizar las operaciones anteriores, no presione seguro "INICIO / + 30SEC / CONFIRMAR", siga estos pasos:

- 3) Presione "RELOJ / PROGRAMACIÓN". Las horas parpadearán.



4) Ajuste de la hora girando la llave " "; el número debe estar entre 0 y 23.

- 5) Presione "CLOCK / PROGRAMMING", las cifras de los minutos parpadearán.



6) Configure el minuto girando la llave "  "; el número debe estar entre 0 y 59.

- 7) Presione "INICIO / + 30SEC / CONFIRMAR" para confirmar la configuración. "." Parpadea.

La campana sonó dos veces a la hora programada y la cocción se inicia automáticamente.

Nota: primero debe configurar el reloj. De lo contrario, la función del programa no funcionará.

9. Menú automático

- 1) En modo de espera, gire "  "A la derecha para seleccionar uno de los menús A-1 "a" A-8 ".
- 2) Presione "INICIO / + 30SEC / CONFIRMAR" para confirmar la selección del menú.
- 3) turno "  " Para fijar el peso de los alimentos.
- 4) Presione "INICIO / + 30SEC / CONFIRMAR" para comenzar a cocinar. 5) Una vez cocinado, el timbre suena cinco veces.

10. Seguridad infantil cerrar con llave

Bloqueo: en el modo de espera, mantenga pulsado "STOP / CLEAR" durante 3 segundos; suena un pitido largo y la pantalla muestra

"  "Indica que la unidad está en bloqueo de seguridad para niños. Desbloqueo: cuando esté bloqueado, presione y mantenga presionado" STOP / CLEAR "durante 3 segundos; suena un pitido largo, lo que indica que el dispositivo está desbloqueado.

11. Verificación del función

- 1) En el método de cocción en microondas, grill o combinación, presione "Microondas / Grill / Combi"; La potencia de cocción se mostrará durante 3 segundos.
- 2) En el modo de programación, presione "CLOCK / PROGRAMACIÓN "para la hora programada de inicio de cocción. La hora programada parpadeará durante 3 segundos, luego la pantalla volverá a mostrar el reloj.
- 3) Durante la cocción, presione "CLOCK / PROGRAMMING" para mostrar la hora actual. El tiempo se muestra durante 3 segundos.

12. Especificaciones

- 1) El timbre sonó de nuevo cuando comienzas a girar el pomo.
- 2) Debe presionar "INICIO / + 30SEC / CONFIRMAR" para reanudar la cocción si abre la puerta durante la cocción.
- 3) Una vez que se ha configurado un programa de cocción, si no presiona el botón "INICIO / + 30SEC / CONFIRMAR" en 1 minuto, el reloj aparecerá y el programa se cancelará.
- 4) El timbre sonó una vez si presiona una tecla (activación). No sonará si no presiona lo suficiente una tecla (no habilitada).
- 5) Cuando se completa la cocción, el teléfono suena las cinco veces que especifique.

Menú automático

| Menú | Peso | Visita | Energía |
|-------------------|---------------------------------------|--------|---------|
| A-1 RECALENTAR | 200g | 200 | 100% |
| | 400g | 400 | |
| | 600g | 600 | |
| A-2 VERDURA | 200g | 200 | 100% |
| | 300g | 300 | |
| | 400g | 400 | |
| A-3 PESCADO | 250g | 250 | 80% |
| | 350g | 350 | |
| | 450g | 450 | |
| CARN E A-4 | 250g | 250 | 100% |
| | 350g | 350 | |
| | 450g | 450 | |
| PASTA A-5 | 50 gramos (Con 450 ml de agua) | 50 | 80% |
| | 100 gramos (Con 800 ml de agua) | 100 | |
| PATATA A-6 | 200g | 200 | 100% |
| | 400g | 400 | |
| | 600g | 600 | |
| A-7 PIZZA | 200g | 200 | 100% |
| | 400g | 400 | |
| SOPA A-8 | 200ml | 200 | 80% |
| | 400 ml | 400 | |

Solución de problemas

| Normal | |
|---|---|
| La interferencia del horno microondas creada | Es normal que el horno microondas en uso pueda interrumpir la recepción de sus radios y televisores. Es un fenómeno que nos encontramos con otros pequeños electrodomésticos, como batidoras, aspiradoras y ventiladores. |
| luz de horno baja | En el modo de bajo consumo, es normal que la cocción del microondas sea más lenta. |
| El vapor se acumula y el aire caliente sale de los conductos. | Durante la cocción, los alimentos pueden liberar vapor. Pero algo de vapor puede acumularse en superficies frías como la puerta del horno. Es normal. |
| El horno se encendió accidentalmente cuando no había comida. | Está prohibido operar el horno sin alimentos adentro. Es muy peligroso. |

| Problema | Causa posible | Solución |
|--------------------------------|---|--|
| No se puede encender el horno. | 1. El cableLa energía no está conectada correctamente | Espere 10 segundos y luego vuelva a conectarse. |
| | 2. Se ha activado el fusible o el disyuntor quemado. | Reemplace el fusible o reinicie el interruptor (las reparaciones deben ser realizadas por una sociedad profesional). |
| | 3. Hay un problema con la toma de corriente. | Pruébalo con otros aparatos. |
| El horno no calienta. | 4. La puerta no está cerrada. | Cierre bien la puerta. |

Limpieza y mantenimiento

Asegúrese de desconectar la unidad de la fuente de alimentación.

1. Después de su uso, limpie la cavidad del horno con un paño húmedo.
2. Limpiar los accesorios con agua jabonosa.
3. El marco de la puerta, el sello y las partes cercanas deben limpiarse a fondo con un paño húmedo cuando estén sucios.
4. No utilice productos de limpieza abrasivos o raspadores de metal duro para limpiar la puerta de vidrio del horno, ya que rayarán la superficie del vidrio y podría romperlo.
5. Consejo de limpieza - Para facilitar la limpieza de las paredes internas del horno pueden entrar en contacto con alimentos cocidos: Coloque medio limón en un bol, agregue 300 ml (1/2 pinta) de agua y caliente con microondas 100%potencia durante 10 minutos. Limpia el horno con un paño seco.

Especificaciones técnicas

| | |
|----------------------------------|-------------------------|
| Modelo: | SCMW20GDS |
| Voltaje nominal: | 230 V ~ 50 Hz |
| Consumo máximo de energía: | 1050W |
| Energía restaurada (microondas): | 700 W |
| Energía restaurada (parrilla): | 1000 W |
| Capacidad del horno: | 20 litros |
| Diámetro del plato giratorio: | ∅ 255 milímetros |
| Dimensiones externas: | 440 x 359 x 259 mm |
| Peso neto: | Aproximadamente 10,5 kg |



Si ese logotipo aparece en el dispositivo, significa que debe desecharse de acuerdo con la Directiva 2012/19 / UE sobre equipos electrónicos y eléctricos (WEEE).

Todas las sustancias peligrosas en equipos eléctricos y electrónicos pueden tener efectos adversos sobre el medio ambiente y la salud humana.

En consecuencia, cuando esta unidad no esté en uso, no debe desecharse con los residuos municipales sin clasificar.

Como usuario final, su función es fundamental para garantizar la reutilización, el reciclaje otras formas de creación de valor para este dispositivo. Existen varios sistemas de recolección y recuperación implementados por su autoridad local (centros de reciclaje) y distribuidores.

Tiene la obligación de utilizar esos sistemas.

GARANTÍA:

La garantía no cubre las piezas de desgaste del producto, ningún problema o daño resultante de:

- (1) daño superficial debido al desgaste normal del producto;
- (2) defectos o daños debidos al contacto del producto con el líquido y debido a la corrosión causada por el óxido o la presencia de insectos;
- (3) cualquier incidente, abuso, mal uso, modificación, remoción o reparación no autorizada;
- (4) el mantenimiento de funcionamiento incorrecto, no de acuerdo con las instrucciones del producto o la conexión a un voltaje incorrecto;
- (5) cualquier uso de accesorios no suministrados o aprobados por el fabricante. La garantía es nula si se elimina la placa y / o el número de serie del producto.

Servicio Postventa

Para contactar con nuestro servicio postventa por una avería, llame al +34 900533621.

Si necesita información sobre un producto o pedir piezas de repuesto, llame al +34 900533621.

