

SCHNEIDER

LAVE-VAISSELLE SPÜLMASCHINE VAATWASSER LAVAVAJILLAS

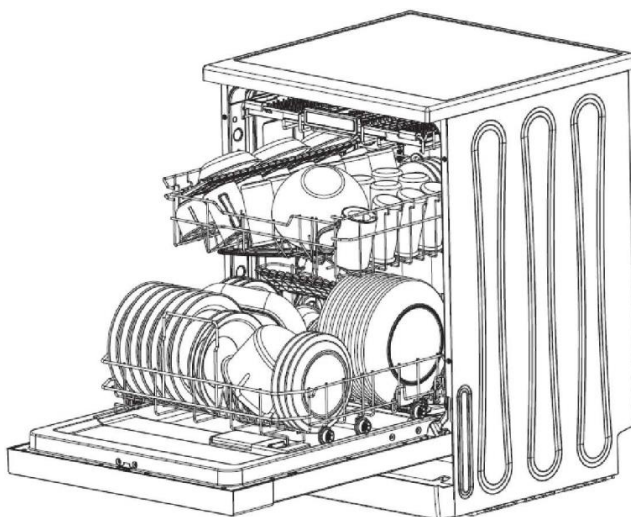

**SCDW1446IDX /
SCDW1446IDW /
SCDW1446IDBM**



Notice d'utilisation

Veillez lire attentivement les instructions suivantes avant d'utiliser cet appareil.

Veillez conserver ces instructions pour toute future référence.

Gebrauchsanweisung

Bitte lesen Sie die folgenden Anweisungen sorgfältig durch, bevor Sie dieses Gerät verwenden. Bitte bewahren Sie diese Anweisungen zum späteren Nachschlagen auf.

Gebruiksaanwijzing

Lees de volgende instructies zorgvuldig door voordat u dit apparaat gebruikt. Bewaar deze instructies voor toekomstig gebruik.

Instrucciones de uso

Lea atentamente las siguientes instrucciones antes de utilizar este dispositivo. Guarde estas instrucciones para futuras consultas.

Avertissements

- Cet appareil est destiné à être utilisé dans des applications domestiques.
- L'appareil doit être raccordé au réseau de distribution d'eau en utilisant les ensembles de raccordement neufs fournis avec l'appareil, il convient de ne pas réutiliser des ensembles de raccordement usages.
- Cet appareil peut être utilisé par des enfants âgés d'au moins 8 ans et par des personnes ayant des capacités physiques, sensorielles ou mentales réduites ou dénuées d'expérience ou de connaissance, s'ils (si elles) sont correctement surveillé(e)s ou si des instructions relatives à l'utilisation de l'appareil en toute sécurité leur ont été données et si les risques encourus ont été appréhendés. Les enfants ne doivent pas jouer avec l'appareil. Le nettoyage et l'entretien par l'utilisateur ne doivent

- pas être effectués par des enfants sans surveillance.
- **MISE EN GARDE:** Les couteaux et les autres ustensiles pointus doivent être placés dans le panier pointe vers le bas ou en position horizontale.
 - La porte ne doit pas être laissée en position ouverte dans la mesure où cela pourrait présenter un danger de basculement.
 - Si le câble d'alimentation est endommagé, il doit être remplacé par le fabricant, son service après-vente ou des personnes de qualification similaire afin d'éviter un danger.
 - En ce qui concerne les informations relatives à l'installation, la manipulation, l'entretien et la mise au rebut de l'appareil, merci de se référer au paragraphe suivant dans le manuel.
 - Les ouvertures de ventilation ne doivent pas être obstruées par un tapis.

- L'appareil n'est pas destiné à être mis en fonctionnement au moyen d'une minuterie extérieure ou par un système de commande à distance séparé.
- Pour l'installation et connexion de l'appareil, se référer aux chapitres: « INSTALLATION » page 9 et « RACCORDEMENT » page 10.
- Pour l'entretien se référer aux chapitre: « NETTOYAGE ET ENTRETIEN » pages 21.
 - Le nombre maximal de couverts à laver: 14.
 - La pression minimale de l'eau à l'entrée est de 0,04 MPa (soit 0.4 bars).
 - La pression maximale de l'eau à l'entrée est de 1MPa (soit 10 bars).
 - Pour « La façon de charger le lave-vaisselle », se référer au chapitre « CHARGEMENT DU LAVE-VAISSELLE » pages 12.

Mise au rebut

Protection de l'environnement et économies

Préservez l'environnement en exploitant les ressources avec parcimonie et en éliminant correctement les matériaux recyclables.

- Pour la mise au rebut de l'emballage et l'appareil, adressez-vous à un centre de collecte. Coupez donc le câble d'alimentation électrique et rendez le dispositif de verrouillage de porte inopérant.
- Les cartons d'emballage sont fabriqués à partir de papier recyclé et doivent être jetés dans un container pour papier pour pouvoir être recyclés.
- En vous assurant que ce produit est mis au rebut de manière appropriée, vous contribuerez à éviter toute conséquence potentiellement néfaste sur l'environnement et la santé, qu'une élimination inappropriée de celui-ci pourrait autrement provoquer.
- Pour en savoir plus sur le recyclage de ce produit, veuillez contacter votre municipalité locale et le service local de récupération des déchets ménagers.
- MISE AU REBUT : Ce produit ne peut en aucun cas être jeté dans les déchets non triés. Il doit faire l'objet d'une collecte séparée pour subir un traitement spécial.

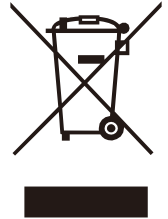

Description - Caractéristiques du lave-vaisselle

Vue de devant

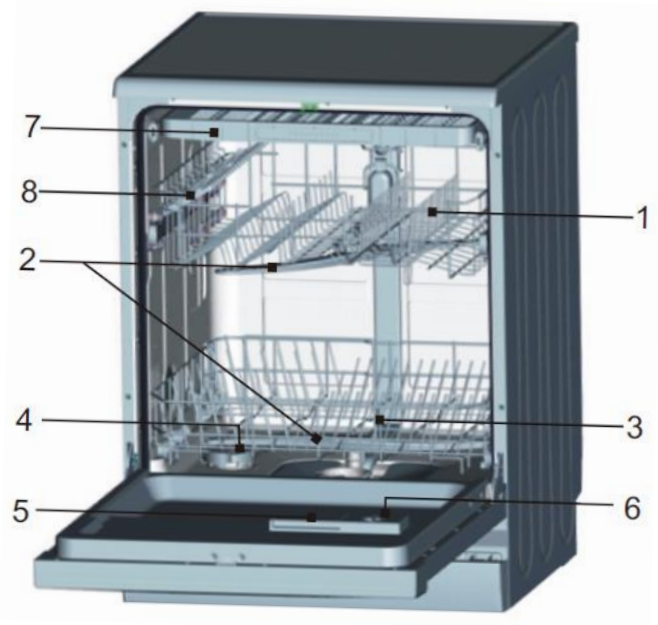

Accessoires



9



10



11

1. Panier supérieur
2. Bras d'aspersion
3. Panier inférieur
4. Adoucisseur d'eau
5. Bac à lessive
6. Distributeur de liquide de rinçage
7. Plateau à couverts
8. Porte-verre
9. Support coudé pour tuyau de vidange
10. Tuyaud'arrivéed'eau
11. Entonnoir

Panneau de contrôle

Présentation

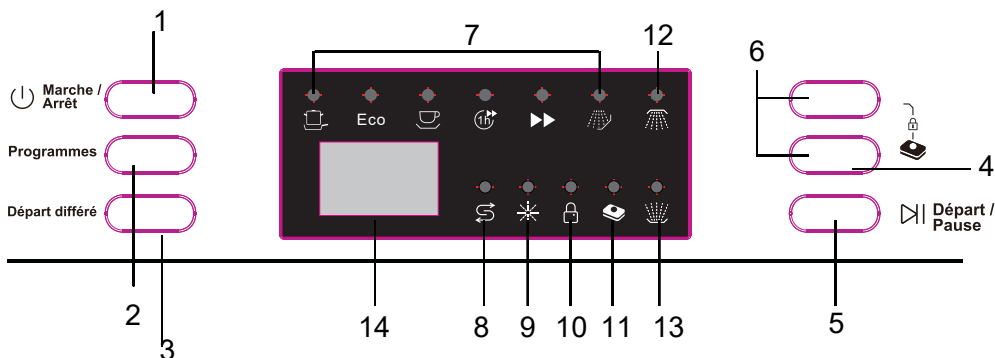

1. Touche d'alimentation : permet d'allumer/d'éteindre le produit.
2. Touche Programmes : appuyez sur cette touche pour faire défiler les cycles de lavage. Le voyant du programme correspondant s'allumera pour indiquer le cycle de lavage sélectionné.
3. Touche Départ différé : le Départ différé vous permettra de retarder l'heure de démarrage jusqu'à 24 heures.
4. Une pression sur cette touche vous permet de choisir 3 fonctions différentes selon vos besoins:
 - la fonction tablettes « 3 EN 1 » si vous utilisez des tablettes (détergent, liquide de rinçage, sel) pour le lavage de votre vaisselle
 - le lavage du panier supérieur uniquement
 - le lavage du panier inférieur uniquement

Lorsque l'option est sélectionnée, la lumière correspondante clignote.

5. Touche Départ/Pause : l'appareil lance ou met en pause le cycle de lavage en cours
6. Touche de sécurité enfant : appuyez sur les deux touches pendant 3 secondes, l'appareil peut être verrouillé et aucune touche ne pourra être utilisée.
7. Voyant de programme : lorsque vous sélectionnez un programme de lavage, le voyant correspondant s'affiche.
8. Voyant du remplissage en sel : le voyant s'allume lorsqu'il faut remettre du sel dans le compartiment prévu à cet effet
9. Voyant de remplissage de liquide de rinçage : le voyant s'allume lorsqu'il faut remplir à nouveau le distributeur en liquide de rinçage.
10. Voyant de sécurité enfant : la « sécurité enfant » devient active lorsque vous appuyez sur les touches de sécurité enfant pendant 3 secondes, et le voyant de la « sécurité enfant » s'allume après avoir clignoté 6 fois.
11. Voyant fonction tablette 3 en 1 : le voyant s'allume lorsque la fonction est sélectionnée.
12. Voyant de lavage du panier supérieur: il s'allume quand l'option est sélectionnée
13. Voyant de lavage du panier inférieur : il s'allume quand l'option est sélectionnée
14. Ecran d'Affichage numérique : permet d'afficher le temps restant de chaque programme, les codes de dysfonctionnement et la durée du départ différé.

Avant d'installer votre lave-vaisselle

Avant de brancher le lave-vaisselle à l'alimentation, vérifiez que la tension indiquée sur la plaque signalétique de votre lave-vaisselle correspond à la tension de votre domicile.

Cet appareil doit être relié à la terre. Le fabricant n'est pas responsable pour les dommages se produisant à cause de l'utilisation de la machine sans mise à la terre.

AVERTISSEMENT : Coupez l'alimentation électrique avant de procéder à l'installation du lave-vaisselle.

Instructions d'installation

Ce lave-vaisselle peut être installé n'importe où dans votre cuisine à partir du moment où vous disposez d'assez d'espace pour le brancher et le relier aux canalisations d'arrivée et de sortie d'eau.

Pour des raisons de sécurité, n'utilisez pas de rallonge avec cet appareil.

Branchement à l'arrivée d'eau

Tuyau d'arrivée d'eau (alimentation en eau froide)



Le tuyau d'arrivée d'eau de la machine se termine par un connecteur femelle de 3/4". La canalisation doit donc comporter un connecteur mâle similaire ainsi qu'un robinet d'arrêt à proximité.



Vissez le connecteur droit du tuyau d'arrivée au robinet et serrez fermement; les rondelles doivent impérativement être bien en place à chaque extrémité du tuyau.

Pression d'eau

Pour que l'appareil fonctionne parfaitement, la pression d'arrivée d'eau doit être comprise entre 0,04 MPa et 1 MPa. L'arrivée d'eau se contrôle au moyen d'un «interrupteur de pression»; ainsi, si la pression des canalisations n'est pas assez forte, le lave-vaisselle mettra plus de temps à se remplir et pourra ne pas fonctionner.

AVERTISSEMENT: Refermez le robinet après usage.

Branchement à l'évacuation d'eau

Insérez le tuyau de vidange dans un tuyau d'évacuation ou une colonne d'évacuation.

Fixez le tuyau de vidange au mur en utilisant le raccord de siphon fourni. L'extrémité du tuyau doit être raccordée à un tuyau d'évacuation dont la hauteur doit être comprise entre 500 mm et 1100 mm au-dessus de la base du lave-vaisselle.

Le diamètre de la colonne d'évacuation doit être d'au moins 40 mm afin de permettre une entrée d'air autour de l'extrémité du tuyau d'évacuation.

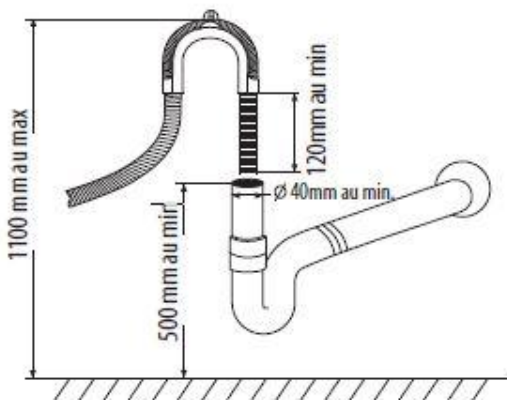

Si des fuites sont détectées, coupez immédiatement l'alimentation en eau et vérifiez tous les raccords de tuyaux. Resserrez les raccords si nécessaire. Si, pour une raison quelconque, vous n'êtes pas en mesure d'arrêter la fuite vous-même, veuillez consulter un plombier qualifié.

Mise à niveau

Placez le lave-vaisselle sur une surface plane et stable.

Il est très important que le lave-vaisselle soit parfaitement de niveau pour lui permettre de fonctionner correctement. Le cas échéant, ajustez les pieds situés à l'avant de l'appareil.

Fonctionnement

Ce lave-vaisselle nettoie la vaisselle en aspergeant un mélange d'eau propre et de détergent (sous pression) sur la surface sale des ustensiles. L'eau est projetée par les bras d'aspersion en rotation, passe par un filtre qui enlève les restes de nourriture et les particules sales, puis retourne dans les bras d'aspersion.

L'eau sale est pompée et remplacée par de l'eau propre à la fin de chaque cycle (le nombre de fois dépend du cycle utilisé).

REMARQUE :

Une eau trop dure affecte le fonctionnement du lave-vaisselle. L'eau dure provoque également des dépôts d'hydroxyde de calcium (pellicule blanche) et/ou de tartre sur la surface intérieure en inox de la cuve et sur la résistance du lave-vaisselle, située dans le puisard sous la grille amovible du filtre.

Pour minimiser les conséquences de ce problème, il est recommandé de faire fonctionner le lave-vaisselle à vide avec 1 verre de vinaigre blanc une fois par semaine.

Recommandations et mises en garde générales

Avant d'utiliser le lave-vaisselle pour la première fois, il est conseillé de lire les instructions ci-dessous pour savoir quels types d'articles mettre au lave-vaisselle, et comment.

Avant d'insérer la vaisselle dans l'appareil, vous devez :

- Enlever le gros des résidus alimentaires (ex: os) qui risqueraient de boucher le filtre ou d'abîmer la pompe de lavage.
- Faire tremper les résidus brûlés au fond des poêles et des casseroles avant de les mettre au lave-vaisselle.

Il n'est en revanche pas nécessaire de rincer la vaisselle sous le robinet avant de la mettre dans la machine.

AVERTISSEMENTS :

- Faites en sorte que toute la vaisselle tienne bien en place et ne risque pas de se renverser ou de gêner la rotation des bras d'aspersion au cours du cycle.
- Les récipients (tasses, bols, saladiers, verres, casseroles) doivent impérativement être placés avec l'ouverture vers le bas et toutes les éventuelles cavités en biais, faute de quoi l'eau risque de rester piégée à l'intérieur.
- N'empilez pas les articles à laver les uns sur les autres.
- Évitez de placer les verres trop près les uns des autres: ils risqueraient de se heurter et de se casser.
- Chargez les articles les plus volumineux ou ceux qui sont les plus difficiles à nettoyer dans le panier du bas.
- Vérifiez que tous les articles à laver peuvent être lavés au lave-vaisselle.

Articles ne pouvant pas aller au lave-vaisselle :

- Plats et couverts en bois

- Objets d'artisanat
- Plats en plastique (sauf indication contraire)
- Plats (et autres objets) en cuivre, en étain, en zinc ou en laiton
- Plats en aluminium
- Argenterie
- Verre et cristal
- Articles portant des décorations (sauf indication contraire)

Avant d'utiliser pour la première fois

Avant d'utiliser votre lave-vaisselle pour la première fois :

- Ajustez l'adoucisseur d'eau
- Versez 500 ml d'eau à l'intérieur du récipient de sel, puis remplissez avec du sel de lave-vaisselle
- Remplissez le distributeur de liquide de rinçage
- Fonction du détergent

Réglage du distributeur de liquide de rinçage

Le distributeur de liquide de rinçage comporte quatre ou six réglages. Commencez toujours avec le distributeur réglé sur « 4 ». Si les taches et un mauvais séchage sont problématiques, augmentez la quantité de liquide de rinçage distribuée en retirant le couvercle du distributeur et en tournant le cadran pour le mettre sur « 5 ». Si la vaisselle ne sèche toujours pas correctement ou est tachée, réglez le cadran sur le chiffre supérieur suivant jusqu'à ce que la vaisselle soit sans taches. La dose est réglée en usine sur la position 5.

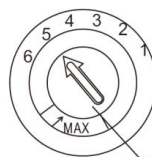

Tournez le levier (Rinçage)

REMARQUE : Augmentez la dose s'il y a des gouttes d'eau ou des taches de calcaire sur la vaisselle après le lavage.

Réduisez-la s'il y a des stries blanchâtres collantes sur la vaisselle ou un film bleuâtre sur la verrerie ou les lames de couteau.

Chargement des paniers du lave-vaisselle

Pour garantir une performance optimale du lave-vaisselle, respectez les directives de chargement suivantes. Les caractéristiques et l'apparence des paniers et des porte-couverts peuvent varier selon votre modèle.

Précautions à prendre avant ou après le chargement des paniers de lave-vaisselle
 Grattez les grandes quantités de résidus d'aliments. Il n'est pas nécessaire de rincer la vaisselle à l'eau courante. Placez les articles dans le lave-vaisselle de la manière suivante :

1. Les articles tels que les tasses, les verres, les casseroles/poêles, etc. sont placés à l'envers.
2. Les articles incurvés, ou ceux avec des évidements, doivent être inclinés afin que l'eau puisse s'écouler.
3. Ils sont bien empilés et ne peuvent pas basculer.
4. Ils n'empêchent pas les bras de pulvérisation de tourner pendant le lavage.

Vous ne devez pas laver les articles de très petite taille dans le lave-vaisselle, car ils pourraient facilement sortir du panier.

Retrait de la vaisselle

Pour éviter que l'eau ne s'égoutte du panier supérieur dans le panier inférieur, nous vous recommandons de vider d'abord le panier inférieur, suivi du panier supérieur.

Chargement du panier supérieur

Le panier supérieur est conçu pour contenir des articles plus délicats et plus légers tels que des verres, des tasses à café et à thé, des soucoupes, ainsi que des plats, des petits bols et des caseroles peu profondes (à condition qu'elles ne soient pas trop sales). Positionnez la vaisselle et les ustensiles de cuisine de manière à ce qu'ils ne soient pas déplacés par la pulvérisation d'eau.

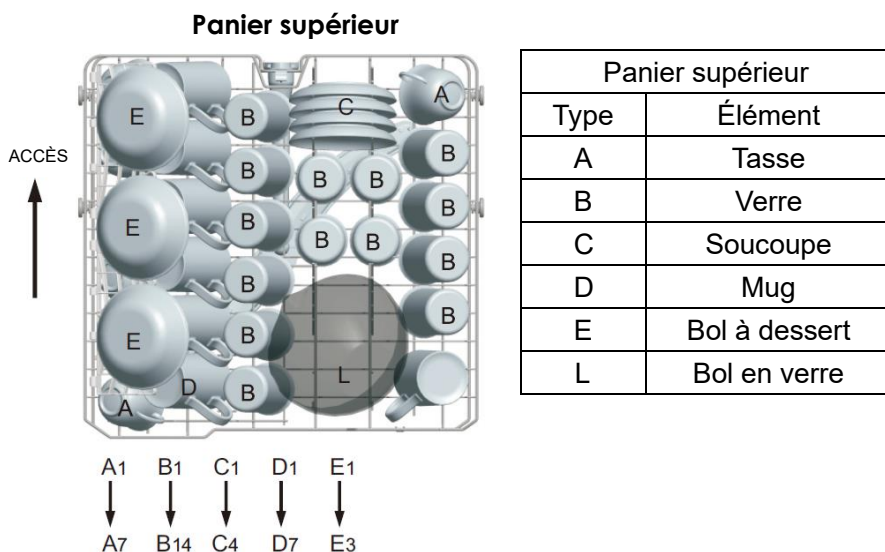

Réglage de la hauteur du panier supérieur

Le mécanisme de réglage de la hauteur de panier sur le panier supérieur de votre machine est conçu pour vous permettre de régler sa hauteur vers le haut ou vers le bas, sans le retirer de votre machine lorsqu'il est plein, et de créer de grands espaces dans la partie supérieure ou inférieure de votre machine au besoin. Le panier de votre machine est réglé en position basse dans les paramètres d'usine.

Afin de soulever votre panier, tenez-le des deux côtés et tirez-le vers le haut. Afin de l'abaisser, tenez-le des deux côtés à nouveau, et baissez-le.

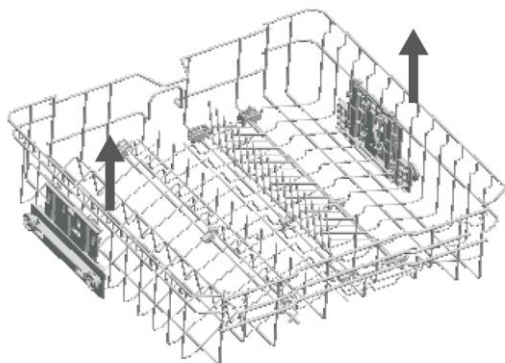

Dans le mécanisme de réglage du panier chargé, assurez-vous que les deux côtés sont dans la même position (haut ou bas).

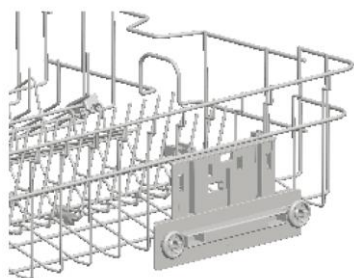

Position haute

①

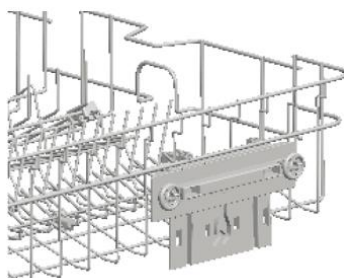

Position basse

②

Chargement du panier inférieur

Nous vous recommandons de placer les grands articles les plus difficiles à nettoyer dans le panier inférieur : les casseroles, les poêles, les couvercles, les plats de service et les bols, comme le montre la figure ci-dessous.

Il est préférable de placer les plats de service et les couvercles sur le côté des paniers afin d'éviter de bloquer la rotation du bras de pulvérisation supérieur.

Les pots, les bols de service, etc. doivent toujours être placés à l'envers.

Les pots profonds doivent être inclinés pour permettre à l'eau de s'écouler.

Le panier inférieur dispose de rangées de dents rabattables permettant de charger des pots et des casseroles plus grands ou en plus nombre.

Panier inférieur



C5 → C7
 E4 → E7
 H1 → H7
 I1 → I7
 J1 → J7
 M1 → M7
 N1 → N2

Panier inférieur	
Type	Élément
C	Soucoupe
E	Bol à dessert
H	Assiette creuse
I	Assiette plate
J	Assiette à dessert
K	Plat ovale
F	Petit bol
G	Pot à four
M	Assiette de dessert en mélamine
N	Bol en mélamine

Supports pliants du panier supérieur/inférieur

- ❖ Les supports pliants composés de trois/deux parties dans le panier supérieur/inférieur de votre machine sont conçus pour vous permettre de placer de gros articles plus facilement comme des pots, des casseroles, etc. Si nécessaire, chaque pièce peut être pliée séparément, ou toutes ensemble pour obtenir plus d'espace. Vous pouvez utiliser les supports pliants en les relevant, ou en les pliant.

Panier supérieur

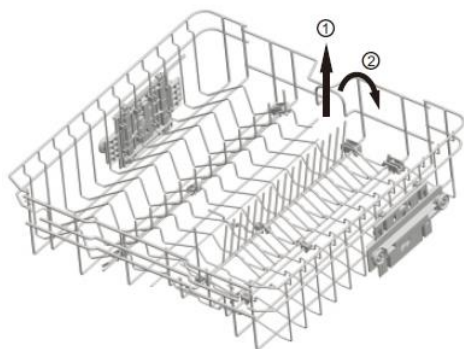

Panier inférieur

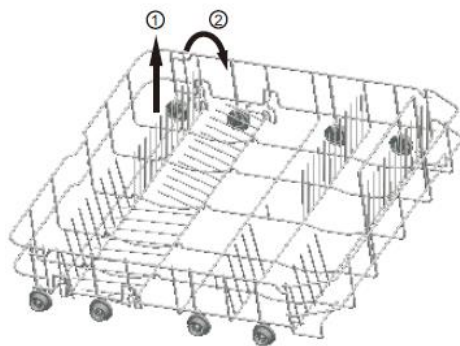

★ En option

Plateau à couverts

Disposez les couverts dans le plateau tel qu'illustré. Les couverts doivent être placés pour s'assurer que l'eau s'écoule librement.

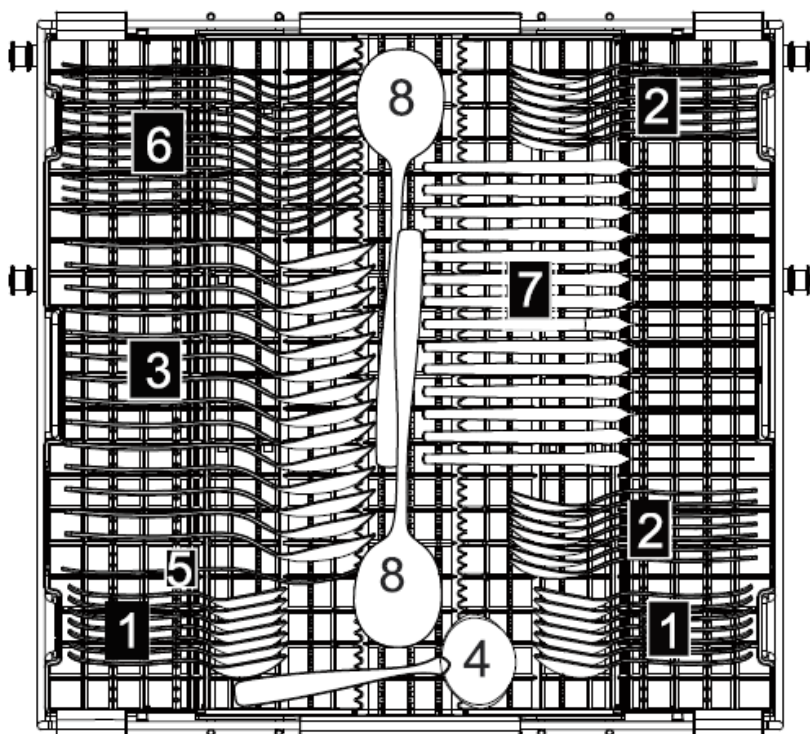

Plateau à couverts	
Type	Élément
1	Cuillères à thé
2	Cuillères à dessert
3	Cuillères à soupe
4	Cuillère à sauce
5	Fourchette de service
6	Fourchettes
7	Couteaux
8	Cuillères de service

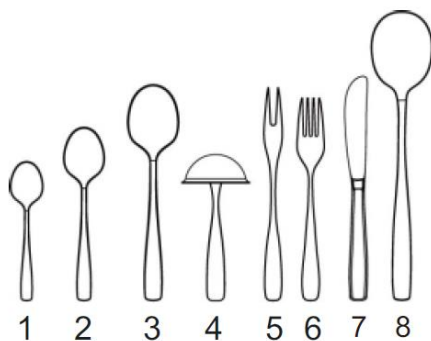

Pour le lavage au lave-vaisselle des couverts/plats suivants

- Ne sont pas indiqués
- Couverts à anse en bois, en porcelaine ou en nacre
- Articles en plastique qui ne résistent pas à la chaleur
- Couverts anciens avec des pièces collées qui ne résistent pas à la température
- Couverts ou plats avec colle
- Éléments en étain ou en cuivre
- Verre au cristal au plomb
- Articles en acier pouvant rouiller
- Plateaux en bois
- Articles en fibres synthétiques



MISE EN GARDE !

Ne laissez aucun article dépasser par le bas

Sont adaptés de manière limitée

Certains types de verres peuvent se ternir au bout d'un certain nombre de lavages.

Les éléments en argent et en aluminium ont tendance à se décolorer au lavage.

Les motifs vitrés peuvent s'estomper s'ils sont fréquemment lavés au lave-vaisselle.

REMARQUE : Ne pas mettre dans les articles sales de la cendre de cigarette, de la cire de bougie, de la laque ou de la peinture. Si vous achetez de nouveaux plats, assurez-vous qu'ils peuvent passer au lave-vaisselle.

REMARQUE : Veuillez éviter de surcharger votre lave-vaisselle. Il n'y a de la place que pour 14 plats standards. N'utilisez pas de vaisselle qui ne peut pas passer au lave-vaisselle. Cela est important pour de bons résultats et pour une consommation d'énergie raisonnable.

Chargement des couverts et des plats

Avant de charger la vaisselle, vous devez :
retirer les restes volumineux

faire ramollir les résidus d'aliments brûlés dans vos poêles
et casseroles

Lors du chargement de la vaisselle et des couverts, notez ce qui suit :

La vaisselle et les couverts ne doivent pas gêner la
rotation des bras de pulvérisation.

Chargez les articles creux tels que les tasses, les verres,
les casseroles, etc. avec l'ouverture vers le bas de sorte
que l'eau ne puisse pas s'accumuler dans le récipient
ou une base profonde.

Les plats et les éléments de couvert ne doivent pas être
posés l'un dans l'autre ou couchés les uns sur les autres

- Pour éviter d'endommager les verres, ils ne doivent pas se
toucher
- Chargez les gros articles les plus difficiles à nettoyer dans
le panier inférieur
- Le panier supérieur est conçu pour contenir des articles
plus délicats et plus légers tels que des verres, des tasses à
café et à thé

Attention !

Les couteaux à longue lame rangés en position verticale
constituent un danger potentiel ! Les éléments de couvert longs
et/ou tranchants tels que les couteaux à découper doivent être
positionnés horizontalement dans le panier supérieur.

Domages à la verrerie et aux autres plats

Causes possibles :

- Type de verre ou procédé de fabrication. Composition
chimique de détergent.
- Température de l'eau et durée du programme de lave-
vaisselle.

Solutions proposées :

- Utilisez de la vaisselle en verre ou en porcelaine marquée au lave-vaisselle par le fabricant.
- Utilisez un détergent doux qui est décrit comme préservant la vaisselle. Si nécessaire, demandez de plus amples renseignements aux fabricants de détergents.
- Sélectionnez un programme à basse température.
- Pour éviter tout dommage, sortez le verre et les couverts du lave-vaisselle dès que possible après la fin du programme.

À la fin du lavage

Une fois le cycle de lavage terminé, la sonnerie du lave-vaisselle sonnera 6 fois, puis s'arrêtera. Éteignez l'appareil à l'aide de la touche MARCHE/ARRÊT, coupez l'alimentation en eau et ouvrez la porte du lave-vaisselle. Attendez quelques minutes avant de décharger le lave-vaisselle pour éviter de manipuler la vaisselle et les ustensiles alors qu'ils sont encore chauds et plus susceptibles de se casser. Ils sécheront également mieux.

Remplissage du réservoir de sel

1. Dévissez le bouchon du réservoir de sel en le tournant dans le sens contraire des aiguilles d'une montre.
2. Placez l'entonnoir fourni dans l'ouverture du réservoir de sel. Versez environ 2 kg de sel dans le réservoir.



Remettez le bouchon en place en le vissant dans le sens des aiguilles d'une montre.

REMARQUE : Ne rajoutez du sel dans le réservoir que si l'indicateur lumineux de remplissage du sel s'allume. Il se peut que cet indicateur reste allumé un

certain temps alors que le compartiment de sel a été rempli, cela dépend de la vitesse à laquelle le sel se dissout.

Utilisation du liquide de rinçage et du distributeur de détergent

Le liquide de rinçage aide la vaisselle à sécher plus vite et permet d'éviter la formation de tartre et de taches. Il se déverse automatiquement dans l'eau lors du cycle de rinçage final.

Les distributeurs de détergent et de liquide de rinçage sont situés du côté intérieur de la porte: le **distributeur de détergent** à gauche et le distributeur de liquide de rinçage à droite.

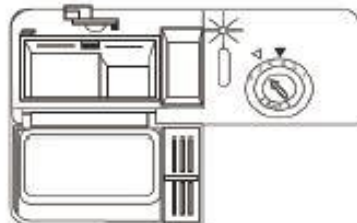

Remplissage du liquide de rinçage

1. Tournez le bouchon du réservoir dans le sens inverse des aiguilles d'une montre pour l'ouvrir.
2. Versez le liquide de rinçage jusqu'à ce que le réservoir soit plein.
 - L'indicateur visuel de niveau à côté du bouchon doit être entièrement sombre.
3. Remplacez le bouton en le tournant dans le sens des aiguilles d'une montre.



REMARQUE : Lorsque l'indicateur visuel devient clair, ou lorsque l'indicateur du niveau de liquide s'allume, le réservoir a besoin d'être rempli de nouveau.

Réglage du réservoir du liquide de rinçage

Le réglage par défaut est de 5 pour ce lave-vaisselle. Il existe au total 6 réglages disponibles.

La quantité de liquide de rinçage distribuée est proportionnelle à la position du sélecteur.

Remplissage du détergent

1. Pour ouvrir le couvercle du compartiment à détergent, appuyez doucement sur le bouton d'ouverture.
2. Versez le détergent, puis refermez soigneusement le couvercle.

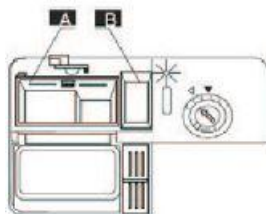
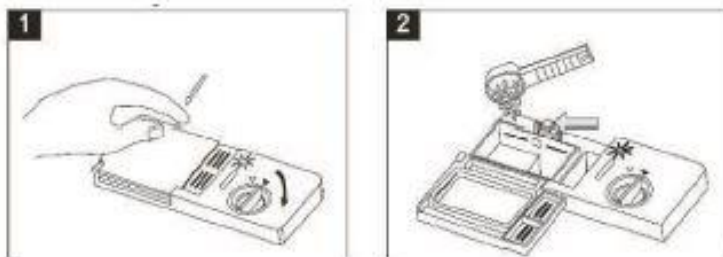

A détergent pour le cycle de lavage principal
B détergent pour le pré-lavage

REMARQUE : N'utilisez que du détergent conçu spécifiquement pour lave-vaisselle. Pour un meilleur résultat, il est important d'utiliser un détergent de bonne qualité.

Économiser l'énergie

- Si vous respectez ces consignes, votre appareil consommera moins de courant et d'eau.
- Utilisez le programme Eco 50°.
- Si vous n'avez que peu de vaisselle à laver, utilisez la fonction addition-nelle demi-charge.

DétergentDétergent

Découvrez les détergents qui conviennent à votre appareil.

Détergents appropriés

Utilisez uniquement des détergents qui conviennent à votre lave-vaisselle. Les détergents et les détergents mixtes conviennent tous deux. Pour obtenir des résultats de lavage et de séchage optimaux, utilisez un détergent simple conjointement avec un sel spécial → et du li-uide de rinçage → Les détergents modernes sont per-formants ; généralement formulés à faible niveau alcalin, ils contiennent des enzymes. Les enzymes dé-gradent l'amidon et décollent l'albu-men et les protéines. Pour enlever les tâches colorées (p. ex. de thé, de ketchup), ces détergents intègrent des produits blanchissants à base d'oxygène. Remarque : Veuillez respecter les consignes du fabricant de votre dé-tergent.

Détergent	Description
Pastilles	Les pastilles conviennent à toutes les tâches de lavage et ne doivent pas être do-sés. Lorsque utilisées avec des programmes de moins longue durée, les pastilles peuvent échouer à se dis-soudre complètement, lais-sant des résidus de déter-gent à la fin du cycle. Cela risque de compromettre le résultat du nettoyage.
Détergent en poudre	Les détergents en poudre sont recommandés pour les programmes de moins longue durée. Le dosage peut être ajusté selon le degré de souillure.
Détergent liquide	Les détergents liquides fonctionnent plus vite et sont recommandés pour les programmes de plus courte durée sans préla-vage. Les détergents liquides peuvent déborder du com-partiment à détergent bien que ce dernier soit correc-tement fermé.

Les détergents liquides fonctionnent plus vite et sont recommandés pour les programmes de plus courte durée sans préla-vage.

Les détergents liquides peuvent déborder du compartiment à détergent bien que ce dernier soit correctement fermé. Cela n'est pas un défaut et ne devrait pas être grave si vous respectez les consignes suivantes :

8fHYf[Ybhja] HYg

Outre les détergents seuls conventionnels, toute une série de produits à fonctions supplémentaires sont proposés sur le marché. Ces produits contiennent, outre le détergent, un produit de rinçage et des succédanés de sel (3 en 1) ainsi que, selon la combinaison (4 en 1, 5 en 1, etc.), des composants supplémentaires destinés p. ex. à protéger le verre ou à redonner du lustre aux ustensiles en acier. En règle générale, les détergents mixtes fonctionnent uniquement avec de l'eau d'une dureté maximale de 37 ° fH. Au-delà d'une dureté de l'eau de 37 °fH, vous devez ajouter sel spécial et liquide de rinçage. Pour obtenir des résultats de lavage et de séchage, nous recommandons l'utilisation de sel spécial et liquide de rinçage à partir d'une dureté de l'eau de 25 °fH. Si vous utilisez des détergents mixtes, le programme de lavage s'ajuste automatiquement afin que vous obteniez toujours le meilleur résultat possible de lavage et de séchage.

I h]gUhc b`XY`XfHYf[Ybhj]bUddfcdf]fg





N'utilisez pas de détergents risquant d'endommager votre appareil ou de nuire à votre santé.

8fHYf[Ybh 8YgW]dh]cb

Détergent de vaisselle à la main	Les détergents de vaisselle à la main peuvent entraîner une formation accrue de mousse et endommager l'appareil.
---	--

Détergents contenant du chlore	Les résidus de chlore sur la vaisselle peuvent nuire à la santé.
---------------------------------------	--

Programmes de lavage

Programme	Information sur la sélection de cycle	Description du cycle	Détergent de prélavage/ lavage	Durée de fonctionnement (min)	Énergie (kWh)	Eau (L)
 Intensif	Pour les charges les plus sales, telles que des pots, des casseroles, des casseroles et des plats sur lesquels des aliments séchés ont été laissés pendant un certain temps.	Pré lavage Lavage principal (60 °C) Rinçage 1 Rinçage 2 Rinçage à chaud Séchage	4/18 g (ou 3 en 1)	213	1,680	15,3
Économique (*E 60436) (Programme standard)	Pour les charges normalement sales, telles que des pots, des assiettes, des verres et des casseroles légèrement sales. Cycle quotidien standard.	Pré lavage Lavage principal (48 °C) Rinçage Rinçage à chaud Séchage	4/18 g (ou 3 en 1)	239	0,848	10
 Éclairage	Cycle de lavage léger à utiliser pour les articles plus délicats sensibles aux températures élevées. (Exécutez le cycle immédiatement après l'utilisation)	Pré lavage Lavage principal (45 °C) Rinçage Rinçage à chaud Séchage	3/16 g (ou 3 en 1)	152	0,950	13
 60 min	Pour les assiettes et poêles légèrement et normalement sales de tous les jours.	Rinçage à chaud 1 Rinçage à chaud 2 Rinçage à chaud (50 °C) Séchage	3/16 g	60	1,050	9,6
 Rapide	Un lavage plus court pour les couverts légèrement sales qui n'ont pas besoin d'être séchés.	Lavage principal (45 °C) Rinçage à chaud	15 g	40	0,600	6,6
 Prérinçage	Pour rincer la vaisselle que vous prévoyez de laver plus tard le même jour	Pré lavage	/	12	0,010	3,9

1 Le programme ECO est adapté pour nettoyer la vaisselle normalement sale, c'est le programme le

plus efficace en termes de consommation d'énergie et d'eau

2 Le prérinçage manuel des articles de vaisselle entraîne une augmentation de la consommation d'eau

et d'énergie et n'est pas recommandé.

3 Laver la vaisselle dans un lave-vaisselle domestique consomme généralement moins d'énergie et

d'eau que laver la vaisselle à la main lorsque le lave-vaisselle domestique est utilisé conformément à ce manuel d'instructions.

*EN 60436 : ce programme est le cycle d'essai

Les informations pour l'essai de comparabilité conformément à la norme EN60436, sont les suivantes :

- Capacité : 14 réglages
- Position du panier supérieur : Position basse
- Réglage du produit de rinçage : 6 (ou 4 pour un distributeur à quatre réglages)

Mise sous tension de l'appareil

Démarrage d'un cycle de lavage

Faites sortir le panier inférieur ou supérieur, chargez les plats et

1. faites-les rentrer. Il est recommandé de charger d'abord le panier inférieur, puis le panier supérieur (voir la section intitulée « Chargement du lave-vaisselle »). Versez le détergent (voir la section intitulée « Sel, détergent et liquide de rinçage »).

2. Branchez la fiche à la prise. L'alimentation est 220-240 V CA 50 Hz, la spécification de la prise est 12 A 250 VCA 50 Hz.

Assurez-vous que l'alimentation en eau est réglée sur la pression maximale. Fermez la porte, appuyez sur la touche « Power », puis sur la touche « Program » pour sélectionner le « cycle de lavage » souhaité. (Voir la section intitulée « Tableau des cycles de lavage »). Avec un peu de force pour vous assurer que la porte est correctement fermée.

REMARQUE : Un clic retentit lorsque la porte est correctement fermée.

Une fois le lavage terminé, vous pouvez éteindre en appuyant sur la touche « Power ».

Changer le programme

Postulat : Un cycle en cours ne peut être modifié que s'il ne fonctionne que depuis peu de temps. Sinon, le détergent peut avoir déjà été libéré et l'appareil peut avoir déjà drainé l'eau de lavage. Si c'est le cas, le distributeur de détergent doit être rechargé (voir la section intitulée « Remplir de détergent »). Appuyez sur la touche « Power » pour annuler le programme, puis rallumez la machine, vous pouvez ensuite changer le programme au réglage de cycle souhaité (voir la section intitulée « Démarrage d'un cycle de lavage. . . »).

REMARQUE : Si vous ouvrez la porte lors du lavage, que la machine s'arrête et que l'alarme sonne, E1 s'affiche. Lorsque vous fermez la porte, la machine continue de fonctionner.

Les 6 voyants de programme indiquent l'état du lave-vaisselle:

- a) L'un des voyants du programme est allumé--> cycle en cours
- b) Un des voyants du programme clignote --> interruption

REMARQUE: Si tous les voyants s'allument, cela indique que la machine est hors service, coupez l'alimentation secteur et l'alimentation en eau avant d'appeler un service.

Plat oublié

Un plat oublié peut être ajouté à tout moment avant l'ouverture de la tasse à détergent.

- ❖ 1 Ouvrez légèrement la porte du four pour arrêter le lavage.
- ❖ 2 Après l'arrêt des bras d'aspersion, vous pouvez ouvrir complètement la porte.
- ❖ Ajoutez les plats oubliés.
- ❖ Fermez la porte, le lave-vaisselle fonctionnera après dix secondes.



MISE EN GARDE !

Il est dangereux d'ouvrir la porte lors du lavage, car l'eau chaude peut vous ébouillanter.

Éteignez le lave-vaisselle.

L'affichage numérique montre « --- » et la sonnerie sonne 6 fois, seulement dans ce cas le programme est terminé.

1. Éteignez le lave-vaisselle en appuyant sur la touche « Power ».
2. Fermez le robinet d'eau !

Ouvrez la porte avec précaution. La vapeur chaude peut s'échapper lorsque la porte est ouverte !

- Les plats chauds sont sensibles aux coups. Il faut donc laisser refroidir la vaisselle environ 15 minutes avant de la retirer de l'appareil.
- Ouvrez la porte du lave-vaisselle, laissez-la entrouverte et attendez quelques minutes avant de retirer la vaisselle. De cette façon, ils seront plus froids et le séchage se fera mieux.

Déchargement du lave-vaisselle

Il est normal que le lave-vaisselle soit mouillé à l'intérieur. Videz d'abord le panier inférieur, et ensuite le panier supérieur. Cela évitera que l'eau ne s'égoutte du panier supérieur sur les plats du panier inférieur.

Ranger la vaisselle

Rangez la vaisselle correctement afin d'optimiser le résultat de rinçage et d'éviter d'endommager votre vaisselle et votre appareil.

Conseils

- L'utilisation du lave-vaisselle vous permet d'économiser de l'énergie et de l'eau par rapport à un lavage à la main.
- Pour optimiser la consommation d'énergie et d'eau, chargez la machine jusqu'au nombre de couverts standard indiqué.
- Pour obtenir des résultats de lavage et de séchage optimaux, placez les pièces convexes et concaves de biais afin que l'eau puisse s'écouler.

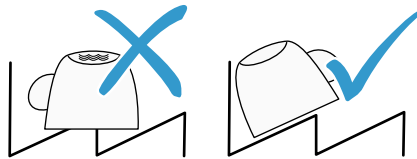

1. Retirez les résidus alimentaires grossiers de votre vaisselle. Pour économiser des ressources, ne prélevez pas la vaisselle sous l'eau courante.

2. Rangez la vaisselle en tenant compte des consignes suivantes:

- Rangez la vaisselle très sale dans le panier à vaisselle inférieur, p. ex. les casseroles. L'intensité accrue du jet améliore le résultat de nettoyage.
- Afin d'éviter d'endommager votre vaisselle, assurez-vous qu'elle est stable dans votre lave-vaisselle.
- Prévenez les blessures en plaçant les couverts avec le côté tranchant et pointu vers le bas.
- Placez les récipients avec les ouvertures vers le bas afin d'éviter que de l'eau ne s'y accumule.
- Évitez de bloquer les bras d'aspersion dans leur rotation.
- Ne placez pas de petites pièces dans la cavité de réception de la pastille et évitez d'encombrer cette dernière avec de la vaisselle afin de ne pas bloquer le couvercle du compartiment à détergent.

Nettoyage et entretien

Éteignez toujours l'appareil et débranchez le câble d'alimentation avant de procéder au nettoyage.

N'utilisez pas de solvants chimiques ou de puissants détergents, cela pourrait endommager le revêtement de l'appareil.

Nettoyez les surfaces extérieures et la cavité du lave-vaisselle avec un chiffon mouillé.

Nettoyage des filtres

Le dispositif de filtrage est constitué d'un filtre principal (1), d'un filtre central (2) et d'un micro-filtre (3).

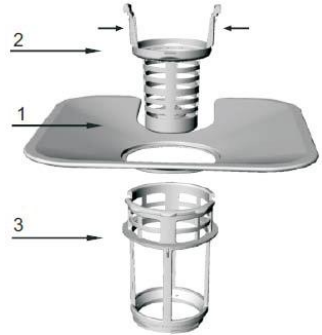

Démontage des filtres



Tournez le filtre central et le micro-filtre dans le sens contraire des aiguilles d'une montre pour les retirer de l'appareil. Séparez les filtres. Sortez le filtre principal.

Rincez les filtres sous l'eau courante à l'aide d'une brosse à poils souples. Nettoyez régulièrement les filtres. Remplacez le dispositif de filtrage en le tournant dans le sens des aiguilles d'une montre jusqu'à ce qu'il se verrouille en position.

ATTENTION : Ne faites jamais fonctionner le lave-vaisselle sans les filtres.

Nettoyage de la porte

Nettoyez les bords de la porte avec un chiffon mouillé.

Afin d'éviter que l'eau ne pénètre dans le dispositif de verrouillage de la porte et n'atteigne les composants électriques, n'utilisez pas de produits nettoyants en aérosol.

Nettoyage des bras d'aspersion

Les bras d'aspersion doivent faire l'objet d'un nettoyage régulier afin d'éviter tout risque d'obstruction; les bras se démontent facilement.

Pour retirer les bras d'aspersion inférieur et supérieur, maintenez-les en les dévissant ou tirez dessus.

Lavez les bras d'aspersion sous l'eau courante puis remettez-les en place et **assurez-vous que rien ne peut gêner leur mouvement de rotation.**



Précautions contre le gel

Évitez de placer le lave-vaisselle dans un endroit où la température est inférieure à 0°C. Si cela s'avère indispensable, videz le lave-vaisselle, fermez la porte, débranchez le tuyau d'arrivée d'eau et videz-le.

Guide de dépannage

Problème	Causes possibles	Solutions
Le lave-vaisselle ne démarre pas	Le fusible a sauté ou le disjoncteur s'est déclenché.	Remplacez le fusible ou relancez le disjoncteur. Débranchez tous les autres appareils qui seraient branchés sur le même circuit que le lave-vaisselle.
	Le lave-vaisselle n'est pas sous tension	Vérifiez que le lave-vaisselle est allumé et que sa porte est bien fermée. Vérifiez que le câble électrique est correctement branché.
	La porte est mal fermée.	Fermez bien la porte.
L'eau ne s'évacue pas du lave-vaisselle	Le tuyau d'évacuation est plié	Vérifiez le tuyau d'évacuation.
	Le filtre est bouché	Vérifiez les filtres (voir le paragraphe «Nettoyage des filtres»).
	L'évier de la cuisine est bouché	Vérifiez que l'évier se vide normalement. Si l'évier ne se vide pas, faites venir un plombier.

Problème	Causes possibles	Solutions
Formation de mousse à l'intérieur	Mauvais choix de détergent ou détergent périmé	N'utilisez que du détergent spécial pour lave-vaisselle afin d'éviter la formation de mousse. Néanmoins si cela se produit, ouvrez la porte du lave-vaisselle et laissez la mousse s'évaporer. Refermez et verrouillez la porte, puis lancez un programme de lavage pour vider l'eau. Répétez l'opération si nécessaire.
	Du liquide de rinçage a débordé.	En cas de débordement, essuyez immédiatement les coulures.
Taches sur les surfaces intérieures	Le détergent utilisé contenait du colorant.	Vérifiez que le détergent utilisé ne contient pas de colorant.
Film blanc sur les surfaces intérieures	Minéraux provenant d'une eau dure	Pour nettoyer l'intérieur, n'utilisez qu'une éponge humide avec un peu de détergent pour lave-vaisselle, et portez des gants en caoutchouc. N'utilisez jamais d'autre détergent que du détergent pour lave-vaisselle, afin d'éviter la formation de mousse.

Problème	Causes possibles	Solutions
Taches de rouille sur les couverts	Les couverts lavés ne résistent pas à la corrosion.	
	Aucun programme de lavage n'a été lancé après l'ajout du sel. Des traces de sel se sont mêlées à l'eau de lavage.	Utilisez toujours le programme de lavage express. Ajoutez du sel dans l'appareil sans insérer de vaisselle.
Le lave-vaisselle est bruyant.	La vaisselle s'entrechoque. Les bras d'aspersion cognent contre des éléments de vaisselle.	Reportez-vous au paragraphe «Chargement des paniers» pour placer correctement la vaisselle.
La vaisselle n'est pas propre.	La vaisselle n'a pas été disposée correctement.	Reportez-vous au paragraphe «Chargement des paniers».
	Le programme de lavage sélectionné n'est pas assez intensif.	Choisissez un programme plus intensif. Reportez-vous au paragraphe «Programmes de lavage».
	Quantité de détergent insuffisante, ou détergent non approprié.	Utilisez plus de détergent ou changez-en.
	Les bras d'aspersion sont bloqués.	Changez la disposition de la vaisselle de manière à ce que les bras d'aspersion puissent tourner librement.
	Les filtres ne sont pas propres ou ne sont pas disposés correctement.	Nettoyez et/ou assemblez le dispositif de filtrage correctement.

Problème	Causes possibles	Solutions
Taches et traces sur la vaisselle.	Le réglage du distributeur de liquide de rinçage est trop élevé.	Modifiez le réglage du réservoir à liquide de rinçage.
La vaisselle sèche mal.	La vaisselle n'est pas disposée correctement	Reportez-vous au paragraphe «Chargement des paniers».
	Le réservoir de liquide de rinçage est vide ou pas assez rempli.	Remplissez le réservoir ou augmentez le réglage, le cas échéant.
	Mauvais choix de programme	Choisissez un programme avec une durée de lavage plus longue.

Codes d'erreur

Codes d'erreur	Signification
E1	La porte n'est pas bien fermée.
E2	Mauvais fonctionnement de l'arrivée d'eau
E3	Mauvais fonctionnement de l'évacuation d'eau
E4	Erreur du capteur de température
E5	Débordement / fuite
E6	Fuite d'eau
E7	Chauffage anormal

FICHE TECHNIQUE RELATIVE AU RÈGLEMENT SUR L'ÉTIQUETAGE ÉNERGÉTIQUE: 2019/2017/UE

La fiche d'information sur le produit selon le règlement UE n° 2019/2017 L'étiquetage énergétique des appareils lave-vaisselle se trouve sous l'URL ou le code QR indiqué sur l'étiquette énergétique.

SCDW1446IDX-URL: <https://eprel.ec.europa.eu/qr/371472>

SCDW1446IDW-URL: <https://eprel.ec.europa.eu/qr/379650>

SCDW1446IDBM-URL: <https://eprel.ec.europa.eu/qr/387645>

Relation entre l'étiquette énergétique 1059/2010/UE et la nouvelle étiquette énergétique 2019/2017/UE

L'étiquette actuelle 1059/2010/UE utilise le système d'étiquetage A+++/D, devenu moins efficace. L'échelle mixte de l'étiquette comportant de nombreux « + » n'est plus transparente et la majorité des produits sont déjà dans les 2 à 3 premières classes aujourd'hui.

Par conséquent, l'Union européenne a révisé et optimisé l'étiquette en fonction des besoins des utilisateurs. La nouvelle étiquette énergétique 2019/2017/UE contiendra uniquement les classes énergétiques A à G. Les niveaux des classes seront régulièrement mis à jour.

Garantie du produit et pièces de rechange disponibles

Selon les termes de la garantie du fabricant applicable au lieu, l'utilisation du Service à la clientèle est gratuite. La durée minimale de la garantie (garantie du fabricant pour les consommateurs privés) dans l'Espace Economique Européen est de 2 ans selon les termes de garantie applicable au lieu. Les conditions de garantie n'affectent pas les autres droits ou réclamations détenus par vous-même en vertu de la législation locale.

Des informations détaillées sur la période de garantie et les conditions de garantie dans votre pays sont disponibles auprès du service à la clientèle, de votre revendeur ou de notre site Web.

Les pièces de rechange d'origine fonctionnelles selon la directive écoconception correspondante peuvent être obtenues auprès du service à la clientèle pendant une période d'au moins 4 ans à compter de la date de mise sur le marché de votre appareil dans l'Espace économique européen.

Pour plus de spécifications techniques sur l'agent de réparation et pour commander des pièces de rechange, veuillez vous rendre sur: <https://www.schneiderconsumer.com>

Garantie

La garantie ne couvre pas les pièces d'usure du produit, ni les problèmes ou les dommages résultant de:

- (1) détériorations superficielles dues à l'usure normale du produit ;
- (2) défauts ou détériorations dus au contact du produit avec des liquides et dus à la corrosion provoquée par la rouille ou de présence d'insectes;
- (3) tout incident, abus, utilisation impropre, modification, démontage ou réparation non autorisés;
- (4) toute opération impropre d'entretien, utilisation non conforme aux instructions concernant le produit ou le branchement à une tension incorrecte ;
- (5) toute utilisation d'accessoires non fournis ou non approuvés par le fabricant.

La garantie sera annulée en cas d'élimination de la plaque signalétique et/ou du numéro de série du produit.

Enlèvement des appareils ménagers usagés



La directive européenne 2012/19/EU sur les Déchets des Equipements Electriques et Electroniques (DEEE), exige que les appareils ménagers usages ne soient pas jetés dans le flux normal des déchets municipaux. Les appareils usagés doivent être collectés séparément afin d'optimiser le taux de récupération et le recyclage des matériaux qui les composent, et réduire l'impact sur la santé humaine et l'environnement.



Le symbole de la poubelle barrée est apposé sur tous les produits pour rappeler les obligations de collecte séparée.

Les consommateurs devront contacter les autorités locales ou leur revendeur concernant la démarche à suivre pour l'enlèvement de leur vieil appareil.



Pour en savoir plus :
www.quefairedemesdechets.fr

Importé par SCHNEIDER CONSUMER GROUP
12 rue Jules Ferry - 93110 Rosny-Sous-Bois, FRANCE

Warnungen

- Dieses Gerät ist für den Einsatz in Haushaltsanwendungen vorgesehen.
- Das Gerät muss mit dem Netzwerk verbunden sein
Verteilungssystem, das die neuen Verbindungssätze verwendet, die mit der Appliance geliefert wurden.
Verwendete Verbindungssätze sollten nicht wiederverwendet werden.
- Dieses Gerät darf von Kindern ab 8 Jahren und von Personen mit eingeschränkter körperlicher, sensorischer oder geistiger Leistungsfähigkeit oder ohne Erfahrung oder Wissen verwendet werden, wenn sie ordnungsgemäß beaufsichtigt werden. s oder wenn ihnen Anweisungen zur sicheren Verwendung des Geräts gegeben wurden und wenn die damit verbundenen Risiken verstanden

wurden. Kinder dürfen nicht mit dem Gerät spielen. Reinigung und Wartung durch den Benutzer dürfen nicht erfolgen nicht von Kindern ohne Aufsicht durchgeführt werden.

- **VORSICHT:** Messer und andere scharfe Utensilien sollten in der Korbspitze nach unten oder in horizontaler Position platziert werden.
- Die Tür darf nicht geöffnet bleiben, da dies zu einem Umkippen führen kann.
- Wenn das Netzkabel beschädigt ist, muss es vom Hersteller, seinem Kundendienst oder ähnlich qualifizierten Personen ausgetauscht werden, um Gefahren zu vermeiden.
- In Bezug auf Informationen Informationen zur Installation, Handhabung, Wartung und Entsorgung des Geräts finden Sie im folgenden Abschnitt des Handbuchs.
- Die Belüftungsöffnungen dürfen nicht durch einen Teppich verdeckt werden.

- Das Gerät darf nicht mit einem externen Timer oder einer separaten Fernbedienung betrieben werden.
- Informationen zur Installation und zum Anschluss des Geräts finden Sie in den Kapiteln:
"INSTALLATION" Seite 9 und
"ANSCHLUSS" Seite 10.
- Informationen zur Wartung finden Sie in den Kapiteln:
"REINIGUNG UND INSTANDHALTUNG"
Seiten 21.
 - Die maximale Anzahl an zu waschendem Besteck: 14.
 - Der minimale Wasserdruck am Einlass beträgt 0,04 MPa (dh 0,4 bar).
 - Der maximale Einlasswasserdruck beträgt 1 MPa (10 bar).
 - Informationen zum Laden des Geschirrspülers finden Sie im Kapitel „LADEN DES SPÜLMASCHINENS“ Seite 12.

Verfügung

Umweltschutz und Einsparungen Schützen Sie die Umwelt, indem Sie sparsam mit Ressourcen umgehen und wiederverwertbare Materialien ordnungsgemäß entsorgen.

- Wenden Sie sich zur Entsorgung der Verpackung und des Geräts an eine Sammelstelle. Schneiden Sie das Stromversorgungskabel ab und machen Sie die Türverriegelung funktionsunfähig.
- Verpackungsschachteln bestehen aus Recyclingpapier und sollten zum Recycling in einem Papierbehälter entsorgt werden.
- Indem Sie sicherstellen, dass dieses Produkt ordnungsgemäß entsorgt wird, tragen Sie dazu bei, potenziell schädliche Folgen für die Umwelt und die menschliche Gesundheit zu vermeiden, die durch unsachgemäße Entsorgung dieses Produkts andernfalls verursacht werden könnten.
- Weitere Informationen zum Recycling dieses Produkts erhalten Sie von Ihrer örtlichen Gemeinde und dem örtlichen Hausmüllsammelservice.
- **ENTSORGUNG:** Dieses Produkt darf unter keinen Umständen in unsortierten Abfällen entsorgt werden. Es muss für eine Sonderbehandlung separat gesammelt werden.



Beschreibung - Merkmale der Spülmaschine

Vorderansicht

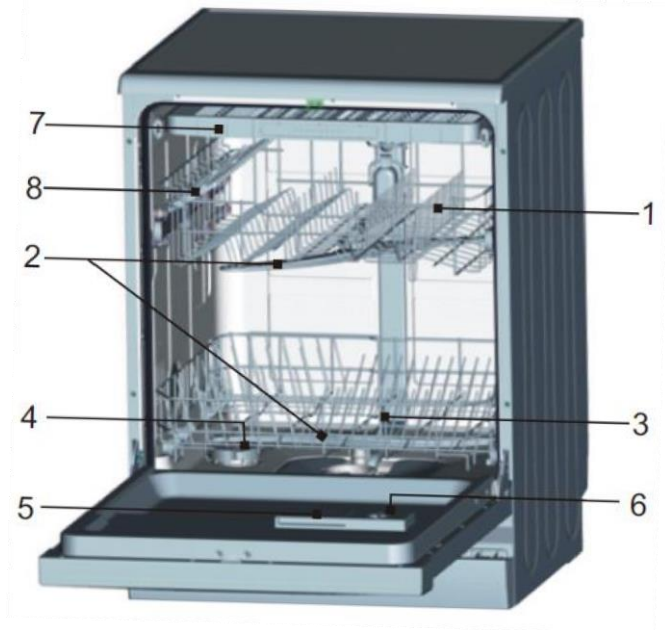

Zubehör



9



10



11

1. Oberer Korb
2. Sprüharm
3. Unterer Korb
4. Wasserenthärter
5. Wäschewanne
6. Klarspülerspender
7. Besteckschublade
8. Glas-halter
9. Winkelstütze für Ablaufschlauch
10. Wasserzulaufrohr
11. Trichter

Schalttafel

Präsentation

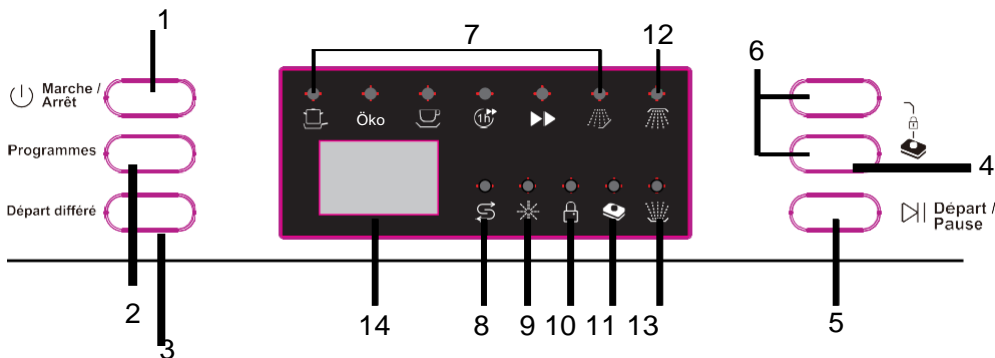

1. Netzschalter: Schaltet das Produkt ein / aus.
2. Programmtaste: Drücken Sie diese Taste, um durch die Waschzyklen zu blättern. Die entsprechende Programmanzeige leuchtet auf, um den ausgewählten Waschzyklus anzuzeigen.
3. Taste für verzögerten Start: Mit dem verzögerten Start können Sie die Startzeit um bis zu 24 Stunden verzögern.
4. Durch Drücken dieser Taste können Sie je nach Bedarf 3 verschiedene Funktionen auswählen:
 - Die Tablettenfunktion "3 IN 1", wenn Sie zum Spülen Ihres Geschirrs Tabletten (Reinigungsmittel, Klarspüler, Salz) verwenden
 - Nur den oberen Korb waschen
 - Nur den unteren Korb waschen

Wenn die Option ausgewählt ist, blinkt das entsprechende Licht.

5. Start / Pause-Taste: Das Gerät startet oder pausiert den aktuellen Waschzyklus
6. Kindersicherheitstaste: Drücken Sie beide Tasten 3 Sekunden lang, das Gerät kann verriegelt werden und es kann keine Taste verwendet werden.
7. Programmanzeigelampe: Wenn Sie ein Waschprogramm auswählen, wird die entsprechende Anzeige angezeigt.
8. Kontrollleuchte für Salzfüllung: Die Kontrollleuchte leuchtet auf, wenn dem dafür vorgesehenen Fach Salz hinzugefügt werden muss
9. Nachfüllanzeige für Klarspüler: Die Anzeigelampe leuchtet auf, wenn der Nachfüllspender nachgefüllt werden muss.
10. Kindersicherheitsanzeige: "Kindersicherheitsanzeige" wird aktiv, wenn Sie die Kindersicherheitstasten 3 Sekunden lang drücken und die Anzeigelampe leuchtet. Die Kindersicherung wird nach sechsmaligem Blinken aktiviert.
11. 3 in 1 Tabletten-Funktionsanzeige: Die Anzeige leuchtet auf, wenn die Funktion ausgewählt ist.
12. Oberkorbwaschanzeige: Leuchtet auf, wenn die Option ausgewählt ist
13. Anzeige für untere Korbwaschanzeige: Leuchtet auf, wenn die Option ausgewählt ist
14. Digitalanzeigebildschirm: Hier können Sie die verbleibende Zeit jedes Programms, die Störungs_codes und die Dauer des Verzögerungsstarts anzeigen.

Vor dem Einbau Ihres Geschirrspülers

Überprüfen Sie vor dem Anschließen des Geschirrspülers an die Stromversorgung, ob die auf dem Typenschild Ihres Geschirrspülers angegebene Spannung der Spannung in Ihrem Haus entspricht.

Dieses Gerät muss geerdet sein. Der Hersteller haftet nicht für Schäden, die durch die Verwendung der Maschine ohne Erdung entstehen.

WARNUNG : Trennen Sie die Stromversorgung, bevor Sie den Geschirrspüler installieren.

Installationsanleitung

Dieser Geschirrspüler kann überall in Ihrer Küche installiert werden, solange Sie genügend Platz haben, um ihn anzuschließen und an die Wassereinlass- und -auslassrohre anzuschließen.

Verwenden Sie aus Sicherheitsgründen kein Verlängerungskabel für dieses Gerät.

Anschluss an die Wasserversorgung

Wasserzulaufschlauch (Kaltwasserversorgung)



Der Wassereinlassschlauch der Maschine endet mit einer 3/4 "Buchse. Die Rohrleitung muss daher einen ähnlichen Stecker und ein nahe gelegenes Absperrventil haben.

Schrauben Sie den geraden Stecker des Einlassschlauchs an den Wasserhahn und ziehen Sie ihn fest an. Die Unterlegscheiben müssen an jedem Ende des Rohrs angebracht sein. Wasserdruck Damit das Gerät einwandfrei funktioniert, ist der Wasserdruck



Der Wassereinlass muss zwischen 0,04 MPa und 1 MPa liegen. Der Wassereinlass wird mittels eines "Druckschalters" gesteuert; Wenn der Druck in den Rohren nicht stark genug ist, dauert das Befüllen des Geschirrspülers länger und funktioniert möglicherweise nicht.

WARNUNG: Schließen Sie den Wasserhahn nach Gebrauch.

Anschluss an den Wasserauslass

Führen Sie den Abflussschlauch in ein Abflussrohr oder eine Abflusssäule ein. Befestigen Sie den Ablaufschlauch mit dem mitgelieferten Siphonanschluss an der Wand. Das Schlauchende sollte mit einem Ablaufschlauch verbunden sein, dessen Höhe zwischen 500 mm und 1100 mm über dem Boden der Waschmaschine liegen sollte. den Abwasch machen.

Der Durchmesser der Abgassäule sollte mindestens 40 mm betragen, damit Luft um das Ende des Abgasrohrs eindringen kann.

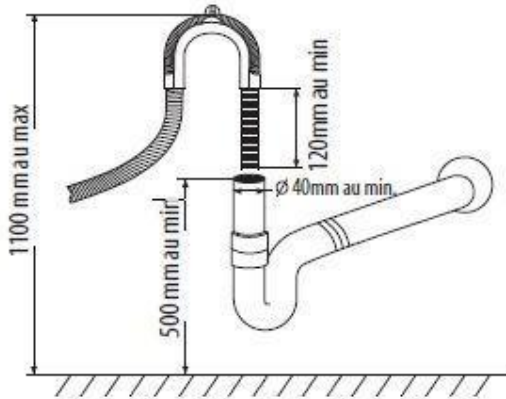

Wenn Undichtigkeiten festgestellt werden, stellen Sie sofort die Wasserversorgung ab und überprüfen Sie alle Schlauchverbindungen. Ziehen Sie die Anschlüsse bei Bedarf fest. Wenn Sie das Leck aus irgendeinem Grund nicht selbst stoppen können, wenden Sie sich an einen qualifizierten Installateur.

Aktualisierung

Stellen Sie den Geschirrspüler auf eine ebene, stabile Oberfläche. Es ist sehr wichtig, dass der Geschirrspüler perfekt eben ist, damit er ordnungsgemäß funktioniert. Falls erforderlich, stellen Sie die Füße ein. befindet sich auf der Vorderseite des Geräts.

Operation

Dieser Geschirrspüler reinigt das Geschirr, indem er eine Mischung aus sauberem Wasser und Reinigungsmittel (unter Druck) auf die schmutzige Oberfläche des Das Wasser wird durch die rotierenden Sprüharme geworfen, durch einen Filter geleitet, der Speisereste und schmutzige Partikel entfernt, und dann zurück in die Sprüharme.

Schmutzwasser wird abgepumpt und am Ende jedes Zyklus durch sauberes Wasser ersetzt (die Häufigkeit hängt vom verwendeten Zyklus ab).

HINWEIS ::

Zu hartes Wasser beeinträchtigt den Betrieb des Geschirrspülers. Hartes Wasser führt auch dazu, dass sich Calciumhydroxid (weißer Film) und / oder Kalk auf der Edelstahlinnenfläche der Wanne und auf dem Heizelement der Waschmaschine ablagern. Geschirr, das sich im Sumpf unter dem abnehmbaren Filtergitter befindet.

Um die Folgen dieses Problems zu minimieren, wird empfohlen, den Geschirrspüler einmal pro Woche mit 1 Glas weißem Essig leer zu lassen.

Allgemeine Empfehlungen und Warnungen

Bevor Sie den Geschirrspüler zum ersten Mal benutzen, sollten Sie die folgenden Anweisungen lesen, um zu erfahren, welche Arten von Gegenständen wie in den Geschirrspüler gestellt werden sollen.

Bevor Sie das Geschirr in das Gerät stellen, müssen Sie::

- Entfernen Sie den Großteil der Speisereste (z. B. Knochen), die den Filter verstopfen oder die Waschpumpe beschädigen könnten.
- Tränken Sie verbrannte Rückstände auf dem Boden von Töpfen und Pfannen, bevor Sie sie in die Spülmaschine geben.

Es ist jedoch nicht erforderlich, das Geschirr unter dem Wasserhahn abzuspülen, bevor Sie es in die Maschine stellen.

WARNHINWEISE:

- Stellen Sie sicher, dass alle Geschirrtteile sicher sitzen und nicht umkippen oder die Drehung der Sprüharme während des Zyklus beeinträchtigen.
- Die Behälter (Tassen, Schalen, Salatschüsseln, Gläser, Töpfe) müssen Es ist unbedingt erforderlich, dass sie mit der Öffnung nach unten und den Hohlräumen in einem Winkel angeordnet werden, da sonst das Wasser im Inneren eingeschlossen bleiben kann.
- Stapeln Sie keine Gegenstände, die gewaschen werden sollen, übereinander.
- Stellen Sie die Gläser nicht zu nahe beieinander auf, da sie kollidieren und zerbrechen können.
- Laden Sie größere oder am schwierigsten zu reinigende Gegenstände in den unteren Korb.
- Überprüfen Sie, ob alle zu waschenden Gegenstände spülmaschinenfest sind.

Artikel, die nicht in der Spülmaschine verwendet werden können:

- Geschirr und Besteck

- Handwerksgegenstände
- Plastikgeschirr (sofern nicht anders angegeben)
- Geschirr (und andere Gegenstände) aus Kupfer, Zinn, Zink oder Messing
- Aluminiumgeschirr
- Besteck
- Glas und Kristall
- Artikel mit Dekorationen (sofern nicht anders angegeben)

Vor dem ersten Gebrauch

Bevor Sie Ihren Geschirrspüler zum ersten Mal benutzen:

- Stellen Sie den Wasserenthärter ein
- Gießen Sie 500 ml Wasser in den Salzbehälter und füllen Sie ihn dann mit Spülmittelsalz
- Füllen Sie den Klarspülerspender
- Reinigungsfunktion

Einstellen des Klarspülerspenders

Der Klarspülerspender verfügt über vier oder sechs Einstellungen. Beginnen Sie immer mit dem Spender auf „4“. Wenn Flecken und schlechtes Trocknen ein Problem darstellen, erhöhen Sie die Menge der abgegebenen Klarspüler. Entfernen Sie die Spenderabdeckung und drehen Sie den Drehknopf, um ihn auf "5" zu stellen. Wenn das Geschirr immer noch nicht richtig getrocknet oder fleckig ist, stellen Sie den Drehknopf auf die nächsthöhere Zahl, bis das Geschirr frei von Flecken ist. Die Dosis ist werkseitig auf Position 5 eingestellt.

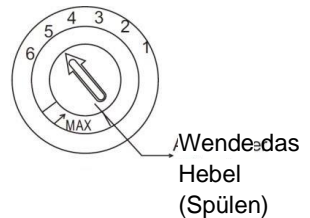

HINWEIS : Erhöhen Sie die Dosis, wenn sich nach dem Waschen Wassertropfen oder Kalkflecken auf dem Geschirr befinden.

Reduzieren Sie es, wenn klebrige weißliche Streifen auf dem Geschirr oder ein bläulicher Film auf Glaswaren oder Messerklingen vorhanden sind.

Laden der Geschirrspülkörbe

Beachten Sie die folgenden Laderichtlinien, um eine optimale Leistung des Geschirrspülers sicherzustellen. Die Eigenschaften und das Erscheinungsbild von Körben und Besteckhaltern können je nach Modell variieren.

Vorsichtsmaßnahmen vor oder nach dem Laden von Geschirrspülkörben Große Mengen an Speiseresten abkratzen. Das Geschirr muss nicht unter fließendem Wasser gespült werden. Stellen Sie die Gegenstände wie folgt in die Spülmaschine:

- Gegenstände wie Tassen, Gläser, Töpfe / Pfannen usw. werden verkehrt herum abgestellt.
- Gebogene Gegenstände oder solche mit Aussparungen sollten gekippt werden, damit das Wasser abfließen kann.
- Sie sind gut gestapelt und können nicht umkippen.
- Sie verhindern nicht, dass sich die Sprüharme während des Waschens drehen.

Sehr kleine Gegenstände sollten nicht in der Spülmaschine gewaschen werden, da sie leicht aus dem Korb kommen können.

Geschirr entfernen

Um zu verhindern, dass Wasser aus dem oberen Korb in den unteren Korb tropft, empfehlen wir, zuerst den unteren Korb und dann den oberen Korb zu leeren.

Laden des oberen Korbs

Der obere Korb ist für empfindlichere und leichtere Gegenstände wie Gläser, Kaffee- und Teetassen, Untertassen sowie flaches Geschirr, kleine Schüsseln und Kisten ausgelegt (vorausgesetzt, sie sind nicht zu schmutzig). Stellen Sie Geschirr und Küchenutensilien so auf, dass sie nicht durch den Wasserspray gestört werden.

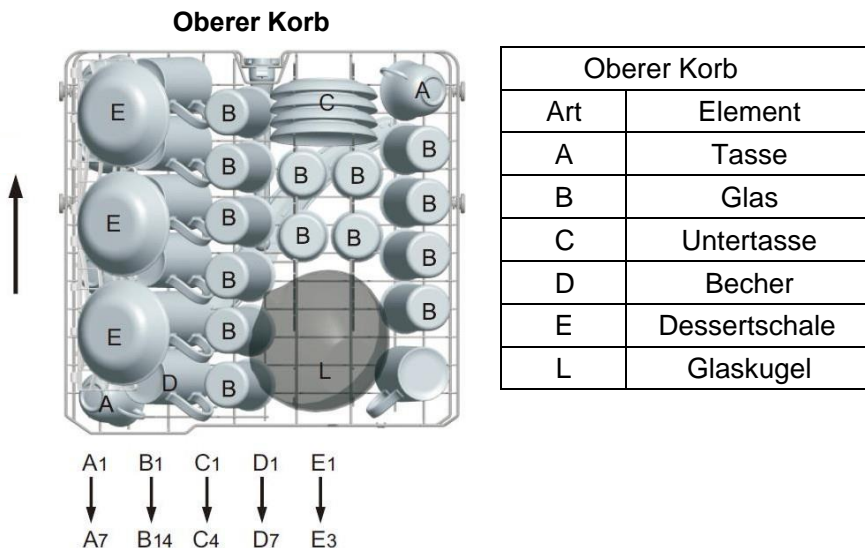

Einstellen der Höhe des oberen Korbs

Der Mechanismus zur Einstellung der Korbhöhe am oberen Korb Ihrer Maschine ermöglicht es Ihnen, die Höhe nach oben oder unten einzustellen, ohne sie bei voller Kapazität aus der Maschine zu entfernen, und große Räume im oberen oder unteren Teil Ihrer Maschine zu schaffen wie benötigt. Der Korb von Ihre Maschine befindet sich in den Werkseinstellungen in der unteren Position.

Um Ihren Korb anzuheben, halten Sie ihn auf beiden Seiten und ziehen Sie ihn nach oben. Um es abzusenken, halten Sie es wieder auf beiden Seiten und senken Sie es ab.

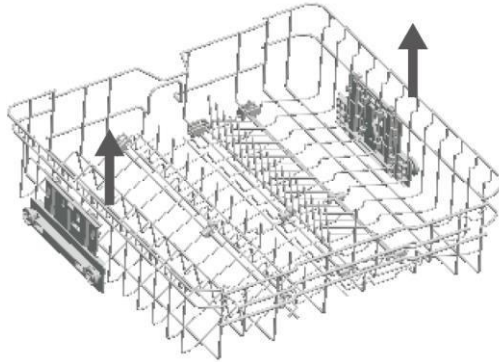

Stellen Sie beim Einstellmechanismus für den beladenen Korb sicher, dass sich beide Seiten in derselben Position befinden (oben oder unten).

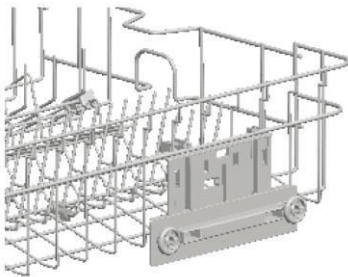

Hohe Position

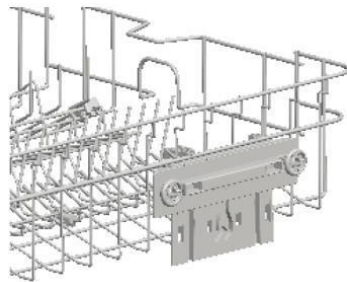

Niedrige Position

Laden des unteren Korbs

Wir empfehlen, dass Sie größere, schwieriger zu reinigende Gegenstände in den unteren Korb legen: Töpfe, Pfannen, Deckel, Serviergeschirr und Schalen, wie in der folgenden Abbildung gezeigt.

Serviergeschirr und Deckel werden am besten an der Seite der Körbe platziert, um die Rotation des oberen Sprüharms nicht zu blockieren.

Gläser, Servierschalen usw. müssen immer auf den Kopf gestellt werden.

Tiefe Töpfe sollten gekippt werden, damit das Wasser abfließen kann. Der untere Korb hat Reihen von Klappzinken zum Laden größerer oder mehr Töpfe und Pfannen.

Unterer Korb



C5 → C7
 E4 → E7
 H1 → H7
 I1 → I7
 J1 → J7
 M1 → M7
 N1 → N2

Unterer Korb	
Art	Element
C	Untertasse
E	Dessertschale
H	Suppenschüssel
I	Flacher Teller
J	Dessertteller
K	Ovale Schale
F	Kleine Schüssel
G	Ofentopf
M	Dessertteller in Melamin
N	Melaminschale

Klappbare obere / untere Korbbalgerungen

- ❖ Die drei- / zweiteiligen Klappgestelle im oberen / unteren Korb Ihrer Maschine erleichtern Ihnen das Platzieren großer Gegenstände wie Töpfe, Pfannen usw. Bei Bedarf kann jedes Stück einzeln oder zusammen gefaltet werden mehr Platz. Sie können die Klappständer verwenden, indem Sie sie anheben oder klappen.

Oberer Korb

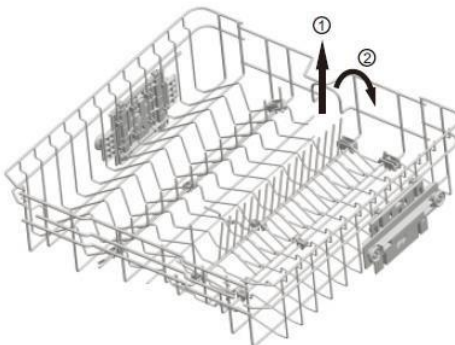

Korb minderwertig



★ Optional

Besteckschublade

Ordnen Sie das Besteck wie abgebildet im Tablett an. Besteck sollte platziert werden, um sicherzustellen, dass das Wasser frei fließt.

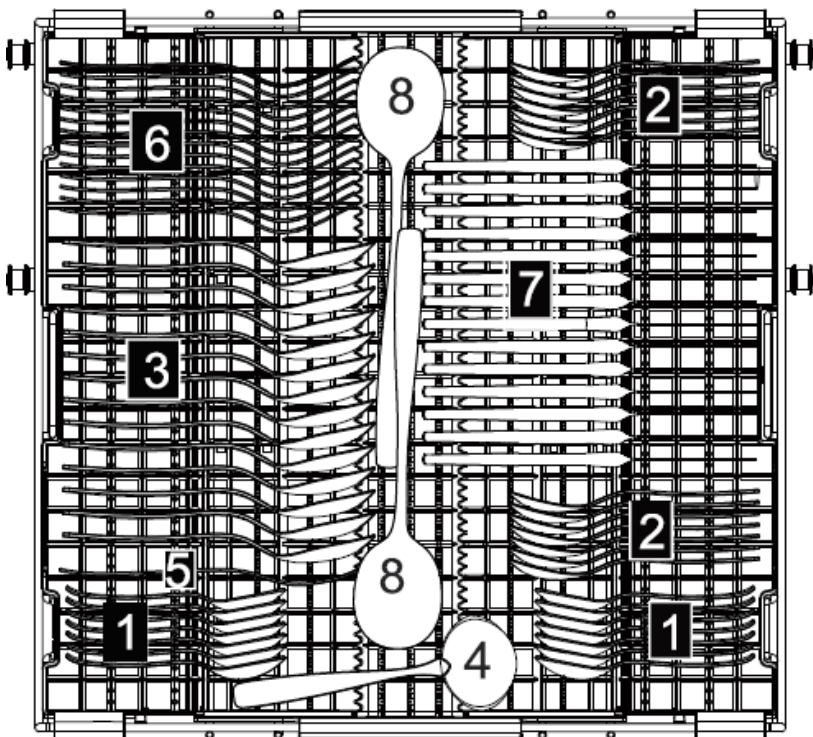

Besteckschublade	
Art	Element
1	Teelöffel
2	Dessertlöffel
3	Suppenlöffel
4	Saucenlöffel
5	Gabel servieren
6	Gabeln
7	Messer
8	Löffel servieren

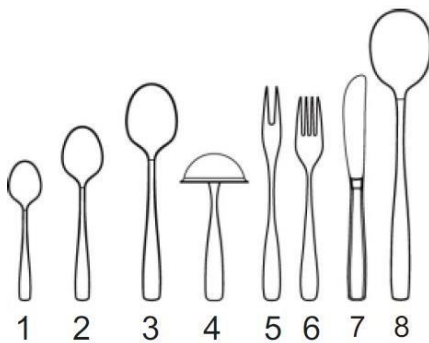

Zum Waschen des folgenden Bestecks / Geschirrs in der Spülmaschine

- Sind nicht angegeben
- Besteck mit Holz-, Porzellan- oder Perlmuttergriffen
- Kunststoffgegenstände, die nicht hitzebeständig sind
- Altes Besteck mit geklebten Teilen, die nicht temperaturbeständig sind
- Besteck oder Geschirr mit Kleber
- Zinn- oder Kupferelemente
- Bleikristallglas
- Stahlgegenstände, die rosten können
- Holztablets
- Kunstfaserartikel



VORSICHT !

Lassen Sie keinen Gegenstand von unten herausragen

Werden in begrenztem Umfang übernommen

Einige Glasarten können nach einer Reihe von Wäschen anlaufen.

Silber- und Aluminium Elemente neigen dazu, sich beim Waschen zu verfärben.

Fenstermuster können verblassen, wenn sie häufig in der Spülmaschine gewaschen werden.

HINWEIS: Geben Sie keine Zigarettenasche, Kerzenwachs, Haarspray oder Wachs in schmutzige Gegenstände.

Das Gemälde. Wenn Sie neues Geschirr kaufen, stellen Sie sicher, dass es spülmaschinenfest ist.

HINWEIS: Bitte vermeiden Sie eine Überlastung Ihres Geschirrspülers. Es ist nur Platz für 14 Standardgerichte. Verwenden Sie kein Geschirr, das nicht in die Spülmaschine gestellt werden kann. Dies ist wichtig für gute Ergebnisse und einen angemessenen Energieverbrauch.

Laden von Besteck und Geschirr

Bevor Sie das Geschirr laden, müssen Sie:

sperrige Reste entfernen

Erweichen Sie verbrannte Speisereste in Ihren Töpfen und Pfannen

Beachten Sie beim Laden von Geschirr und Besteck Folgendes:

Geschirr und Besteck dürfen die Drehung der Sprüharme nicht behindern.

Laden Sie hohle Gegenstände wie Tassen, Gläser, Töpfe usw. mit der Öffnung nach unten, damit sich kein Wasser im Behälter oder auf einem tiefen Boden ansammeln kann.

Geschirr und Besteckelemente dürfen nicht ineinander oder übereinander liegen

- Um eine Beschädigung der Brille zu vermeiden, dürfen sie sich nicht berühren
- Laden Sie größere, schwer zu reinigende Gegenstände in den unteren Korb
- Der obere Korb bietet Platz für empfindlichere und leichtere Gegenstände wie Gläser, Kaffee- und Teetassen

Warnung !

Messer mit langen Klingen in aufrechter Position sind eine potenzielle Gefahr! Lange und / oder scharfe Besteckgegenstände wie Schnitzmesser sollten horizontal im oberen Korb positioniert werden.

Schäden an Glaswaren und anderem Geschirr Mögliche Ursachen:

- Glasart oder Herstellungsverfahren. Chemische Zusammensetzung des Waschmittels.
- Wassertemperatur und Dauer des Geschirrspülprogramms.

Lösungsvorschläge:

- Verwenden Sie vom Hersteller in der Spülmaschine gekennzeichnete Glas- oder Porzellangeschirr.
- Verwenden Sie ein mildes Reinigungsmittel, das als Konservierungsmittel für Geschirr bezeichnet wird. Fragen Sie gegebenenfalls die Waschmittelhersteller nach weiteren Informationen.
- Wählen Sie ein Niedertemperaturprogramm.
- Um Beschädigungen zu vermeiden, entfernen Sie das Glas und das Besteck so bald wie möglich nach Programmende aus der Spülmaschine.

Am Ende der Wäsche

Sobald der Waschzyklus abgeschlossen ist, klingelt der Summer des Geschirrspülers sechsmal und stoppt dann. Schalten Sie das Gerät mit der EIN / AUS-Taste aus, unterbrechen Sie die Wasserzufuhr und öffnen Sie die Spülmaschinentür. Warten Sie einige Minuten, bevor Sie den Geschirrspüler entladen, um zu vermeiden, dass Geschirr und Besteck gehandhabt werden, solange es noch heiß ist und mit größerer Wahrscheinlichkeit kaputt geht. Sie werden auch besser trocknen.

Füllen Sie den Salzbehälter

1. Schrauben Sie den Salzbehälterdeckel ab, indem Sie ihn gegen den Uhrzeigersinn drehen.
2. Stellen Sie den vorgesehenen Trichter in die Öffnung des Salzbehälters und gießen Sie ca. 2 kg Salz in den Behälter.



Setzen Sie die Kappe wieder auf, indem Sie sie im Uhrzeigersinn festschrauben.

HINWEIS : Geben Sie nur dann Salz in den Tank, wenn die Kontrollleuchte für das Nachfüllen des Salzes aufleuchtet. Diese Anzeige leuchtet möglicherweise noch eine Weile.

Während das Salzfach gefüllt ist, hängt es davon ab, wie schnell sich das Salz auflöst.

Verwenden Sie den Klarspüler und den Waschmittelspender

Die Klarspülerhilfe hilft dem Geschirr, schneller zu trocknen, Kalkablagerungen und Flecken zu vermeiden und läuft während des Zyklus automatisch ins Wasser ab letzte Spülung.

Die Waschmittel- und Klarspülerspender befinden sich an der Innenseite der Tür: links der **Waschmittelspender** und rechts der Klarspülerspender.

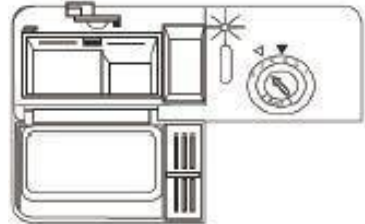

Füllen mit Klarspüler

1. Drehen Sie den Tankdeckel gegen den Uhrzeigersinn, um ihn zu öffnen.
2. Gießen Sie die Klarspüler ein, bis der Tank voll ist.
 - Die visuelle Füllstandsanzeige neben der Kappe sollte vollständig dunkel sein.
3. Setzen Sie den Knopf wieder ein, indem Sie ihn im Uhrzeigersinn drehen.



HINWEIS: Wenn die visuelle Anzeige klar wird oder wenn die Flüssigkeitsstandsanzeige aufleuchtet, muss der Behälter nachgefüllt werden.

Einstellen des Klarspülerbehälters

Die Standardeinstellung für diesen Geschirrspüler ist 5. Es stehen insgesamt 6 Einstellungen zur Verfügung.

Die Menge der abgegebenen Klarspüler ist proportional zur Position des Wahlschalters.

Mit Waschmittel füllen

1. Drücken Sie zum Öffnen des Waschmittelfachdeckels vorsichtig auf den Entriegelungsknopf.
2. Gießen Sie das Reinigungsmittel ein und schließen Sie den Deckel vorsichtig.

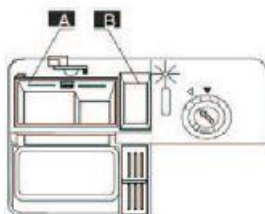
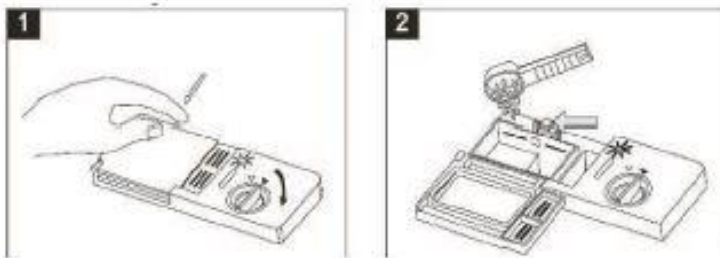

A) Waschmittel für den Hauptwaschzyklus

B) Waschmittel zum Vorwaschen

HINWEIS : Verwenden Sie nur Reinigungsmittel, die speziell für Geschirrspüler entwickelt wurden. Für optimale Ergebnisse ist es wichtig, ein qualitativ hochwertiges Reinigungsmittel zu verwenden.

Energie sparen

- Wenn Sie diese Richtlinien befolgen, wird Ihr Gerät verbraucht weniger Strom und Wasser. Verwenden Sie die
- Eco 50 ° Programm.
- Wenn Sie nur ein paar Geschirteile waschen müssen, verwenden Sie die zusätzliche Halblastfunktion.

Waschmittel

Finden Sie heraus, welche Reinigungsmittel für Ihr Gerät geeignet sind.

Geeignete Reinigungsmittel

Verwenden Sie nur Reinigungsmittel, die für Ihren Geschirrspüler geeignet sind. Geeignet sind sowohl Waschmittel als auch Mischwaschmittel. Verwenden Sie für optimale Wasch- und Trocknungsergebnisse ein einfaches Reinigungsmittel zusammen mit einem speziellen Salz → und einem Klarspüler → Moderne Reinigungsmittel sind effizient. Im Allgemeinen in einem niedrigen alkalischen Gehalt formuliert, enthalten sie Enzyme. Die Enzyme bauen Stärke ab und lösen Albumin und Proteine. Um farbige Flecken (z. B. von Tee, Ketchup) zu entfernen, enthalten diese Reinigungsmittel Aufhellungsprodukte auf Sauerstoffbasis. Hinweis: Bitte befolgen Sie die Anweisungen des Herstellers Ihres Waschmittels.

Waschmittel Beschreibung

Lutschtabletten Die Tabletten sind für alle Waschaufgaben geeignet und sollte nicht getan werden. Bei Verwendung mit Programmen mit kürzerer Dauer lösen sich die Lutschtabletten möglicherweise nicht vollständig auf und hinterlassen am Ende des Zyklus Waschmittelrückstände. Dies kann das Reinigungsergebnis beeinträchtigen.

**Waschmit
telpulver** Pulverwaschmittel werden für kürzere Programme empfohlen. Die Dosierung kann je nach Verschmutzungsgrad angepasst werden.

**Flüssigwa
schmittel** Flüssigwaschmittel wirken leerer und werden für kürzere Programme ohne Vorwäsche empfohlen. Flüssige Reinigungsmittel können aus dem Waschmittelfach austreten, obwohl das Fach ordnungsgemäß geschlossen ist.

Flüssigwaschmittel wirken leerer und werden für kürzere Programme ohne Vorwäsche empfohlen. Flüssige Reinigungsmittel können aus dem Waschlöffel austreten, obwohl das Fach ordnungsgemäß geschlossen ist. Dies ist kein Fehler und sollte nicht schwerwiegend sein, wenn Sie die folgenden Richtlinien befolgen:

Mischwaschmittel





Neben herkömmlichen Waschmitteln allein wird auf dem Markt eine ganze Reihe von Produkten mit Zusatzfunktionen angeboten. Diese Produkte enthalten neben dem Waschmittel ein Klarspüler und Salzersatz (3 in 1) sowie je nach Kombination (4 in 1, 5 in 1 usw.) zusätzliche Komponenten. - taries beabsichtigt p. Ex. zum Schutz von Glas oder zur Wiederherstellung des Glanzes von Stahlutensilien. Mischwaschmittel arbeiten in der Regel nur mit Wasser mit einer maximalen Härte von 37 ° fH. Oberhalb einer Wasserhärte von 37 ° fH müssen Sie spezielles Salz und Klarspüler hinzufügen. Für Wasch- und Trocknungsergebnisse empfehlen wir die Verwendung eines speziellen Salz- und Klarspülers ab einer Wasserhärte von 25 ° fH. Wenn Sie gemischte Reinigungsmittel verwenden,

Verwendung ungeeigneter Reinigungsmittel

Verwenden Sie keine Reinigungsmittel, die Ihr Gerät beschädigen oder Ihre Gesundheit schädigen könnten.

Waschmittel	Beschreibung
Handgeschirrspülmittel	Handgeschirrspülmittel können zu vermehrtem Schäumen führen und das Gerät beschädigen.
Chlorhaltige Reinigungsmittel	Chlorrückstände auf Geschirr können gesundheitsschädlich sein.

Waschprogramme

Programm	Informationen zur Zyklusauswahl	Zyklusbeschreibung	Waschmittel vorwaschen / waschen	Laufzeit (min)	Energie (kWh)	Wasser (L)
 Intensiv	Für die schmutzigsten Ladungen wie Töpfe, Pfannen, Aufläufe und Geschirr, auf denen seit einiger Zeit getrocknete Lebensmittel stehen.	Hauptwäsche vorwaschen (60 ° C) Spülen 1 Spülen 2 Heißspülen Trocknen	4/18 g (oder 3 in 1)	213	1,680	15.3
Wirtschaft (* E 60436) (Standardprogramm)	Für normal verschmutzte Ladungen wie leicht verschmutzte Töpfe, Teller, Gläser und Töpfe. Standardtageszyklus.	Vorwäsche Hauptwäsche (48 ° C) Spülen Warmspülen Trocknen	4/18 g (oder 3 in 1)	239	0,848	10
 Beleuchtung	Leichter Waschzyklus für empfindlichere Gegenstände, die empfindlich auf hohe Temperaturen reagieren. (Zyklus sofort nach Gebrauch ausführen)	Vorwäsche Hauptwäsche (45 ° C) Spülen Warmspülen Trocknen	3/16 g (oder 3 in 1)	152	0,950	13
 60 min	Für den Alltag leicht und normal verschmutzte Teller und Pfannen.	Heißspülung 1 Heißspülung 2 Heißspülung (50 ° C) Trocknen	3/16 g	60	1.050	9.6
 Schnell	Eine kürzere Wäsche für leicht verschmutztes Besteck, das nicht getrocknet werden muss.	Hauptwäsche (45 ° C) Heißspülung	15 g	40	0,600	6.6
 Vorspülen	Zum Spülen des Geschirrs planen Sie, es später am selben Tag zu waschen	Vorwäsche	/.	12	0,010	3.9

1 Das ECO-Programm eignet sich am besten zum Reinigen von normal verschmutztem Geschirr

Effizienter in Bezug auf Energie- und Wasserverbrauch 2 Das manuelle Vorspülen von Geschirr führt zu einem erhöhten Wasserverbrauch

und Energie und wird nicht empfohlen.

3 Geschirr spülen in einem Haushaltsgeschirrspüler verbraucht in der Regel weniger Energie und

Wasser nur zum Spülen von Geschirr von Hand, wenn der Haushaltsgeschirrspüler gemäß dieser Bedienungsanleitung verwendet wird.

* EN 60436: Dieses Programm ist der Testzyklus Die Informationen für die Vergleichbarkeitsprüfung gemäß EN60436 lauten wie folgt:

- Kapazität: 14 Einstellungen
- Obere Korbposition: Niedrige Position
- Klarspülereinstellung: 6 (oder 4 für einen Spender mit vier Einstellungen)

Gerät einschalten

Waschzyklus starten

Ziehen Sie den unteren oder oberen Korb heraus, laden Sie das Geschirr und

1. Bringen Sie sie mit. Es wird empfohlen, zuerst das untere und dann das obere Rack zu laden (siehe Abschnitt „Laden des Geschirrspülers“).

Waschmittel hinzufügen (siehe Abschnitt „Salz, Waschmittel und Klarspüler“).

2. Schließen Sie den Stecker an die Steckdose an. Die Stromversorgung ist 220-240VAC 50Hz, die Steckdosenangabe ist 12A 250VAC 50Hz.

Stellen Sie sicher, dass die Wasserversorgung auf maximalen Druck eingestellt ist. Schließen Sie die Tür, drücken Sie die Taste "Power" und dann die Taste "Program", um den gewünschten "Waschzyklus" auszuwählen. (Siehe Abschnitt „Waschzyklustabelle“). Mit etwas Kraft, um sicherzustellen, dass die Tür richtig geschlossen ist.

HINWEIS: Ein Klick ertönt, wenn die Tür ordnungsgemäß geschlossen ist. Sobald der Waschvorgang beendet ist, können Sie ihn durch Drücken der Taste "Power" ausschalten.

Ändern Sie das Programm

Postulat: Ein laufender Zyklus kann nur geändert werden, wenn er nur kurze Zeit in Betrieb war. Andernfalls wurde das Waschmittel möglicherweise bereits freigesetzt und das Gerät hat das Waschwasser möglicherweise bereits abgelassen. In diesem Fall muss der Waschmittelspender aufgeladen werden (siehe Abschnitt „Füllen mit Waschmittel“). Drücken Sie die Taste „Power“, um das Programm abzubrechen, und schalten Sie die Maschine wieder ein. Anschließend können Sie das Programm auf die gewünschte Zykluseinstellung ändern (siehe Abschnitt „Starten eines Waschzyklus“).

HINWEIS: Wenn Sie die Tür während des Waschens öffnen, stoppt die Maschine und der Alarm ertönt. E1 wird angezeigt. Wenn Sie die Tür schließen, läuft die Maschine weiter.

Die 6 Programmleuchten zeigen den Status des Geschirrspülers an:

- a) Eine der Programmanzeigelampen leuchtet -> Zyklus läuft
- b) Eine der Programmanzeigelampen blinkt -> unterbrechen

HINWEIS: Wenn alle Anzeigen aufleuchten, bedeutet dies, dass die Maschine außer Betrieb ist. Schalten Sie die Strom- und Wasserversorgung aus, bevor Sie einen Service anfordern.

Vergessenes Gericht

Ein vergessenes Gericht kann jederzeit vor dem Öffnen des Waschmittelbechers hinzugefügt werden.

- ❖ 1 Öffnen Sie die Ofentür leicht, um das Waschen zu beenden.
- ❖ 2 Nachdem die Sprüharme angehalten haben, können Sie die Tür vollständig öffnen.
- ❖ Fügen Sie die vergessenen Gerichte hinzu.
- ❖ Schließen Sie die Tür, der Geschirrspüler läuft nach zehn Sekunden.



VORSICHT !

Es ist gefährlich, die Tür beim Waschen zu öffnen, da heißes Wasser Sie verbrühen kann.

Schalten Sie den Geschirrspüler aus.

Die Digitalanzeige zeigt „---“ an und der Summer klingelt 6 Mal, nur in diesem Fall ist das Programm beendet.

1. Schalten Sie den Geschirrspüler durch Drücken der Taste "Power" aus.
2. Wasserhahn abstellen!

Öffne die Tür vorsichtig. Beim Öffnen der Tür kann heißer Dampf entweichen!

- Warme Gerichte sind stoßempfindlich. Das Geschirr muss daher etwa 15 Minuten abkühlen, bevor es aus dem Gerät genommen wird.
- Öffnen Sie die Spülmaschinentür, lassen Sie sie angelehnt und warten Sie einige Minuten, bevor Sie das Geschirr herausnehmen. Auf diese Weise werden sie kühler und die Trocknung wird besser.

Spülmaschine entladen

Es ist normal, dass der Geschirrspüler innen nass wird. Leeren Sie zuerst den unteren Korb und dann den oberen Korb. Dadurch wird verhindert, dass Wasser aus dem oberen Korb auf das Geschirr im unteren Korb tropft.

Das Geschirr weg räumen

Lagern Sie das Geschirr ordnungsgemäß, um das Spülergebnis zu optimieren und eine Beschädigung Ihrer Sattelschale und Ihres Geräts zu vermeiden.

Rat

- Die Verwendung des Geschirrspülers spart Ihnen Energie und Wasser im Vergleich zum Waschen von Hand.
- Um den Energie- und Wasserverbrauch zu optimieren, laden Sie die Maschine bis zur angegebenen Anzahl von Standardabdeckungen.
- Um optimale Wasch- und Trocknungsergebnisse zu erzielen, platzieren Sie konvexe und konkave Teile in einem Winkel, damit das Wasser abfließen kann.

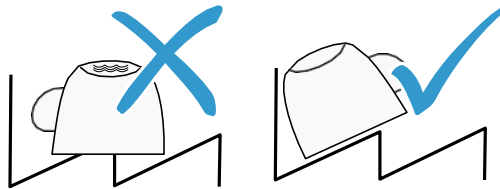

1. Entfernen Sie grobe Speisereste von Ihrem Geschirr

Spülen Sie das Geschirr nicht unter fließendem Wasser vor, um Ressourcen zu sparen.

2. Stellen Sie das Geschirr unter Berücksichtigung der folgenden Anweisungen weg:

- Bewahren Sie stark verschmutztes Geschirr im unteren Korb auf. Ex. Die Aufläufe. Die erhöhte Intensität des Strahls verbessert das Reinigungsergebnis.
- Stellen Sie sicher, dass Ihr Geschirr in Ihrer Spülmaschine stabil ist, um eine Beschädigung Ihres Geschirrs zu vermeiden.
- Verhindern Sie Verletzungen, indem Sie das Besteck mit der scharfen, spitzen Seite nach unten legen.
- Stellen Sie die Behälter mit den Öffnungen nach unten auf, damit sich kein Wasser darin ansammelt.
- Vermeiden Sie es, die As-Persion-Arme in ihrer Rotation zu blockieren
- Legen Sie keine kleinen Teile in den Tablettenaufnahmehohlraum und vermeiden Sie es, die Tablette mit Geschirr zu überladen, um die Abdeckung des Waschmittelfachs nicht zu blockieren.

Reinigung und Instandhaltung

Schalten Sie das Gerät immer aus und ziehen Sie das Netzkabel ab, bevor Sie es reinigen.

Verwenden Sie keine chemischen Lösungsmittel oder starken Reinigungsmittel, da dies die Beschichtung des Geräts beschädigen kann.

Reinigen Sie die Außenflächen und den Spülmaschinenhohlraum mit einem feuchten Tuch.

Filterreinigung

Die Filtervorrichtung besteht aus einem Hauptfilter (1), einem Zentralfilter (2) und einem Mikrofilter (3).

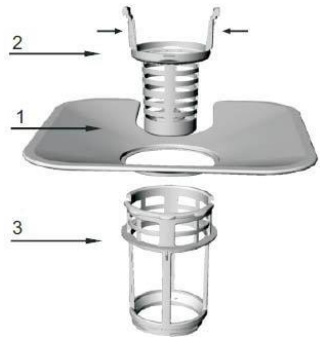

Filter zerlegen



Drehen Sie den mittleren Filter und den Mikrofilter gegen den Uhrzeigersinn, um sie vom Gerät zu entfernen. Trennen Sie die Filter. Nehmen Sie den Hauptfilter heraus.

Spülen Sie die Filter mit einer weichen Bürste unter fließendem Wasser ab. Reinigen Sie die Filter regelmäßig. Ersetzen Sie die Filterbaugruppe, indem Sie sie im Uhrzeigersinn drehen, bis sie einrastet.

WARNUNG : Lassen Sie den Geschirrspüler niemals ohne Filter laufen.

Türreinigung

Reinigen Sie die Kanten der Tür mit einem feuchten Tuch.

Verwenden Sie keine Aerosolreiniger, um zu verhindern, dass Wasser in die Türverriegelung eindringt und die elektrischen Komponenten erreicht.

Sprüharme reinigen

Die Sprüharme müssen regelmäßig gereinigt werden, um Verstopfungsgefahr zu vermeiden.

Die Arme sind leicht zu zerlegen.

Um die oberen und unteren Sprüharme zu entfernen, halten Sie sie fest, indem Sie sie abschrauben oder herausziehen.

Waschen Sie die Sprüharme unter fließendem Wasser, setzen Sie sie wieder ein und **stellen Sie sicher, dass nichts ihre Drehbewegung beeinträchtigen kann.**

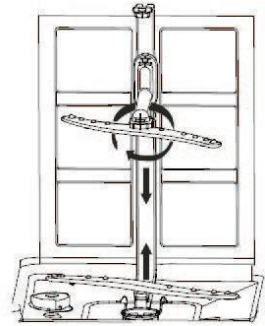

Vorsichtsmaßnahmen gegen Einfrieren

Stellen Sie den Geschirrspüler nicht an einem Ort auf, an dem die Temperatur unter 0 ° C liegt. Entleeren Sie gegebenenfalls den Geschirrspüler, schließen Sie die Tür, trennen Sie den Wassereinlassschlauch und entleeren Sie ihn.

Anleitung zur Fehlerbehebung

Problem	Mögliche Ursachen	Lösungen
Der Geschirrspüler startet nicht	Die Sicherung ist durchgebrannt oder der Leistungsschalter hat ausgelöst.	Sicherung austauschen oder Leistungsschalter zurücksetzen Ziehen Sie alle anderen Geräte heraus, die sich im selben Stromkreis wie der Geschirrspüler befinden.
	Der Geschirrspüler ist nicht eingeschaltet	Stellen Sie sicher, dass der Geschirrspüler eingeschaltet und die Tür sicher geschlossen ist. Stellen Sie sicher, dass das Netzkabel richtig eingesteckt ist.
	Die Tür ist nicht richtig geschlossen.	Schließen Sie die Tür fest.
Wasser läuft nicht aus der Spülmaschine ab	Der Ablaufschlauch ist geknickt	Überprüfen Sie das Abflussrohr.
	Der Filter ist verstopft	Überprüfen Sie die Filter (siehe Abschnitt "Reinigen der Filter").
	Das Spülbecken ist verstopft	Überprüfen Sie, ob das Waschbecken normal entleert ist. Wenn das Waschbecken nicht abläuft, bringen Sie einen Klempner mit.

Problem	Mögliche Ursachen	Lösungen
Schaumbildung im Inneren	Falsche Wahl des Waschmittels oder veraltetes Waschmittels	Verwenden Sie nur ein spezielles Spülmittel, um Schaumbildung zu vermeiden. Öffnen Sie in diesem Fall jedoch die Spülmaschinentür und lassen Sie den Schaum verdunsten. Schließen und verriegeln Sie die Tür, führen Sie dann ein Waschprogramm durch, um das Wasser zu entleeren, und wiederholen Sie den Vorgang, falls erforderlich.
	Klarspüler ist übergelaufen.	Wischen Sie verschüttetes Material sofort ab, wenn es verschüttet wird.
Flecken auf Innenflächen	Das verwendete Waschmittel enthält Farbstoff.	Stellen Sie sicher, dass das verwendete Reinigungsmittel keinen Farbstoff enthält.
Weißer Film auf Innenflächen	Mineralien aus hartem Wasser	Verwenden Sie zum Reinigen des Innenraums nur einen feuchten Schwamm mit etwas Spülmittel und Gummihandschuhe. Verwenden Sie niemals ein anderes Reinigungsmittel als Geschirrspülmittel, um dies zu vermeiden schäumen.

Problem	Mögliche Ursachen	Lösungen
Flecken Rost auf dem Besteck	Gewaschenes Besteck ist nicht korrosionsbeständig.	
	Nach Zugabe von Salz wurde kein Waschprogramm gestartet. Salzspuren haben sich mit dem Waschwasser vermischt.	Verwenden Sie immer das Express-Waschprogramm. Fügen Sie dem Gerät Salz hinzu, ohne Geschirr einzuführen.
Die Spülmaschine ist laut.	Das Geschirr kollidiert. Die Sprüharme schlagen gegen Geschirr.	Lesen Sie den Abschnitt „Laden der Körbe“, um das Geschirr richtig zu platzieren.
Das Geschirr ist nicht sauber.		Siehe Abschnitt „Laden der Körbe“.
	Das ausgewählte Waschprogramm ist nicht intensiv genug.	Wählen Sie ein intensiveres Programm. Siehe Absatz "Waschprogramme".
	Unzureichende Menge an Waschmittel oder falsches Waschmittel.	Verwenden Sie mehr Reinigungsmittel oder wechseln Sie es.
	Die Sprüharme sind blockiert.	Ändern Sie die Anordnung der Schalen so, dass sich die Sprüharme frei drehen können.
	Filter sind nicht sauber oder nicht richtig angeordnet.	Reinigen und / oder montieren Sie das Filtergerät ordnungsgemäß.

Problem	Mögliche Ursachen	Lösungen
Flecken und Markierungen auf dem Geschirr.	Die Einstellung des Klarspülerspenders ist zu hoch.	Ändern Sie die Einstellung des Klarspülerbehälters.
Das Geschirr trocknet schlecht.	Das Geschirr ist nicht richtig platziert	Siehe Absatz "Körbe laden".
	Der Klarspülerbehälter ist leer oder unzureichend gefüllt.	Füllen Sie den Behälter oder erhöhen Sie die Einstellung nach Bedarf.
	Falsche Programmauswahl	Wählen Sie ein Programm mit einer längeren Waschzeit.

Fehlercodes

Fehlercodes	Bedeutung
E1	Die Tür ist nicht richtig geschlossen.
E2	Schlechte Funktion der Wasserversorgung
E3	Fehlfunktion des Wasserauslasses
E4	Temperatursensorfehler
E5	Überlauf / Leck
E6	Wasserleck
E7	Normale Heizung

DATENBLATT ZUR ENERGIEKENNZEICHNUNG : 2019/2017 / EU

Das Produktinformationsblatt gemäß EU-Verordnung Nr. 2019/2017 Das Energieetikett für Geschirrspüler finden Sie unter der auf dem Energieetikett angegebenen URL oder dem QR-Code.

SCDW1446IDX-URL: <https://eprel.ec.europa.eu/qr/371472>

SCDW1446IDW-URL: <https://eprel.ec.europa.eu/qr/379650>

SCDW1446IDBM-URL: <https://eprel.ec.europa.eu/qr/387645>

Beziehung zwischen dem Energielabel 1059/2010 / EU und dem neuen Energielabel 2019/2017 / EU

Das aktuelle Etikett 1059/2010 / EU verwendet das weniger effiziente Kennzeichnungssystem A +++ / D. Die gemischte Skala des Etiketts mit vielen "+" ist nicht mehr transparent und die meisten Produkte gehören bereits heute zu den ersten 2 bis 3 Klassen.

Daher hat die Europäische Union das Etikett entsprechend den Bedürfnissen der Nutzer überarbeitet und optimiert. Das neue Energieetikett 2019/2017 / EU enthält nur die Energieklassen A bis G. Die Klassenstufen werden regelmäßig aktualisiert.

Produktgarantie und Ersatzteile verfügbar

Gemäß den Bestimmungen der geltenden Herstellergarantie ist die Nutzung des Kundendienstes kostenlos. Die Mindestgarantiezeit (Herstellergarantie für Privatkunden) im Europäischen Wirtschaftsraum beträgt 2 Jahre gemäß den für den Ort geltenden Garantiebedingungen. Die Garantiebedingungen berühren keine anderen Rechte oder Ansprüche, die Sie nach örtlichem Recht besitzen.

Detaillierte Informationen zur Garantiezeit und zu den Garantiebedingungen in Ihrem Land erhalten Sie beim Kundendienst, Ihrem Händler oder auf unserer Website.

Originalersatzteile, die gemäß der einschlägigen Ökodesign-Richtlinie funktionieren, sind ab dem Datum, an dem Ihr Gerät im Europäischen Wirtschaftsraum in Verkehr gebracht wird, für einen Zeitraum von mindestens 4 Jahren beim Kundendienst erhältlich. .

Weitere technische Daten zum Reparaturagenten und zur Bestellung von Ersatzteilen finden Sie unter: [https:// www.schneiderconsumer.com](https://www.schneiderconsumer.com)

Garantie

Die Garantie gilt nicht für Verschleißteile des Produkts sowie für Probleme oder Schäden, die sich aus Folgendem ergeben:

- (1) Oberflächenverschlechterung aufgrund normaler Abnutzung des Produkts;
- (2) Mängel oder Verschlechterungen durch Kontakt des Produkts mit Flüssigkeiten und durch Korrosion durch Rost oder Insekten;
- (3) unbefugte Vorfälle, Missbrauch, Missbrauch, Änderung, Demontage oder Reparatur;
- (4) Bei unsachgemäßer Wartung nicht gemäß den Anweisungen verwenden
in Bezug auf das Produkt oder den Anschluss an eine falsche Spannung;
- (5) jegliche Verwendung von Zubehör, das nicht vom Hersteller geliefert oder genehmigt wurde.

Die Garantie erlischt, wenn das Typenschild und / oder die Seriennummer des Produkts entfernt werden.

Entsorgung gebrauchter Haushaltsgeräte



Die Europäische Richtlinie 2012/19 / EU über Elektro- und Elektronikaltgeräte (WEEE) schreibt vor, dass gebrauchte Haushaltsgeräte nicht in den normalen Strom von Siedlungsabfällen geworfen werden dürfen. Gebrauchte Geräte müssen separat gesammelt werden, um die Rückgewinnungsrate und das Recycling der Materialien, aus denen sie bestehen, zu optimieren und die Auswirkungen auf die menschliche Gesundheit und die Umwelt zu verringern.



Das durchgestrichene Radbehältersymbol ist an allen Produkten angebracht, um Sie an die gesonderten Abholpflichten zu erinnern. Verbraucher sollten sich bezüglich des Verfahrens zum Entfernen ihres alten Geräts an die örtlichen Behörden oder ihren Händler wenden.

Waarschuwingen

- Dit apparaat is bedoeld voor gebruik in huishoudelijke toepassingen.
- Het apparaat moet met het netwerk zijn verbonden distributiesysteem met behulp van de nieuwe aansluitsets die bij het toestel zijn geleverd, gebruikte aansluitsets mogen niet opnieuw worden gebruikt.
- Dit apparaat mag worden gebruikt door kinderen van minstens 8 jaar oud en door personen met verminderde fysieke, sensorische of mentale capaciteiten of zonder ervaring of kennis, mits (als ze) goed begeleid worden. s of als ze instructies hebben gekregen met betrekking tot het veilige gebruik van het apparaat en als de daaraan verbonden risico's zijn begrepen. Kinderen mogen niet met het apparaat spelen. Reiniging en onderhoud door de gebruiker mag dat

niet zijn niet zonder toezicht door kinderen worden uitgevoerd.

- LET OP: Messen en ander scherp keukengerei moeten met de punt naar beneden of horizontaal in de mand worden gelegd.
- De deur mag niet in de geopende stand worden gelaten, omdat hierdoor kantelgevaar bestaat.
- Als het netsnoer beschadigd is, moet het worden vervangen door de fabrikant, diens klantenservice of een vergelijkbaar gekwalificeerd persoon om elk gevaar te vermijden.
- Met betrekking tot informatie met betrekking tot installatie, hantering, onderhoud en afvoer van het apparaat, verwijzen wij u naar de volgende paragraaf in de handleiding.
- De ventilatieopeningen mogen niet worden afgedekt door een tapijt.

- Het apparaat is niet bedoeld om te worden bediend door middel van een externe timer of door een afzonderlijk afstandsbedieningssysteem.
- Raadpleeg de hoofdstukken voor de installatie en aansluiting van het apparaat:
 - "INSTALLATIE" pagina 9 en
 - "AANSLUITING" pagina 10.
- Raadpleeg voor onderhoud de hoofdstukken: "REINIGING EN ONDERHOUD" pagina 21.
 - Het maximale aantal af te wassen bestek: 14.
 - De minimale waterdruk bij de inlaat is 0,04 MPa (dwz 0,4 bar).
 - De maximale waterinlaatdruk is 1 MPa (10 bar).
 - Raadpleeg het hoofdstuk voor "Het vullen van de vaatwasser"
"DE AFWASMACHINE LADEN" pagina 12.

Verwijdering

Milieubescherming en besparingen Bescherm het milieu door zuinig om te gaan met hulpbronnen en door recyclebare materialen op de juiste manier af te voeren.



- Neem contact op met een verzamelcentrum voor het afvoeren van de verpakking en het apparaat. Snijd de voedingskabel door en maak de deurvergrendeling buiten werking.
- Verpakkingsdozen zijn gemaakt van gerecycled papier en moeten in een papieren container worden weggegooid voor hergebruik.
- Door ervoor te zorgen dat dit product op de juiste manier wordt weggegooid, helpt u mogelijke schadelijke gevolgen voor het milieu en de menselijke gezondheid te voorkomen die anders zouden kunnen ontstaan door onjuiste verwijdering van dit product.
- Neem voor meer informatie over het recyclen van dit product contact op met uw plaatselijke gemeente en de plaatselijke ophaaldienst voor huishoudelijk afval.
- **VERWIJDERING:** Dit product mag in geen geval met het ongesorteerde afval worden weggegooid. Het moet apart worden ingezameld voor een speciale behandeling.

Beschrijving - Kenmerken van de vaatwasser

Voorbeeld

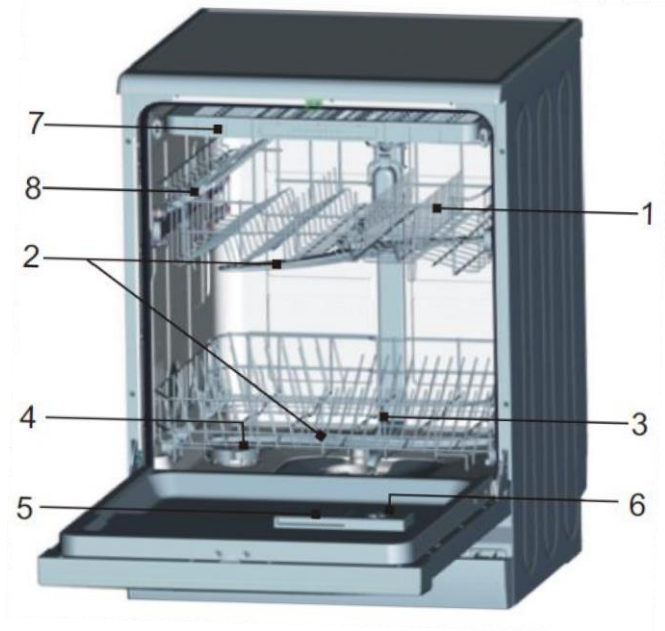

Accessoires



9



10



11

- 1. Bovenste korf
- 2. Sproeiarm
- 3. Onderste korf
- 4. Waterverzacher
- 5. Wasbak
- 6. Dispenser voor glansspoelmiddel
- 7. Bestekbak
- 8. Glas houder
- 9. Elleboogsteun voor afvoerslang
- 10. Watertoevoerleiding
- 11. Trechter

Controlepaneel

Presentatie

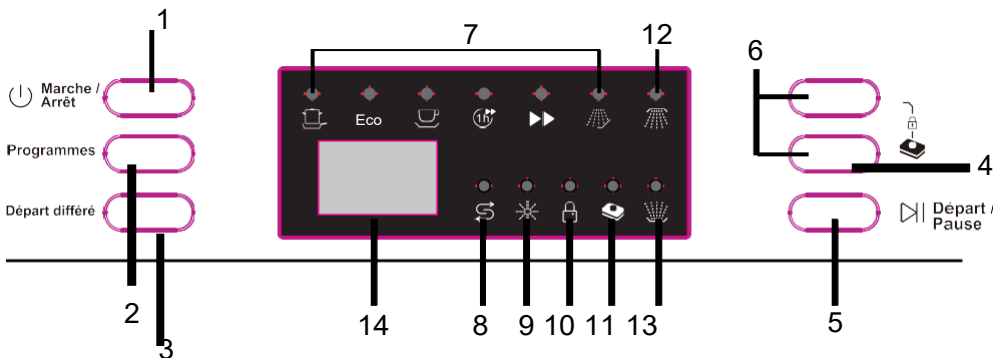

1. Aan / uit-knop: schakelt het product in / uit.
2. Programmaknop: druk op deze knop om door de wascycli te bladeren. Het bijbehorende programma-indicatielampje gaat branden om de geselecteerde wascyclus aan te geven.
3. Uitgestelde startknop: met de uitgestelde start kunt u de starttijd tot 24 uur uitstellen.
4. Door op deze toets te drukken, kunt u 3 verschillende functies kiezen op basis van uw behoeften:
 - de tabletfunctie "3 IN 1" als u tabletten (afwasmiddel, glansspoelmiddel, zout) gebruikt om uw afwas te doen
 - alleen de bovenste korf wassen
 - alleen de onderste korf wassen

Als de optie is geselecteerd, knippert het bijbehorende lampje.

5. Start / Pauze-knop: het apparaat start of pauzeert de huidige wascyclus
6. Kindersleutel: beide toetsen 3 seconden ingedrukt houden, het apparaat kan worden vergrendeld en er kan geen sleutel worden gebruikt.
7. Programma-indicatielampje: wanneer u een wasprogramma selecteert, wordt de bijbehorende indicator weergegeven.
8. Indicatielampje zout bijvullen: het indicatielampje gaat branden als er zout moet worden bijgevuld in het daarvoor bestemde vak
9. Controlelampje glansspoelmiddel bijvullen: het controlelampje gaat branden als het glansmiddeldoseerbakje moet worden bijgevuld.
10. Indicatielampje kindveiligheid: "kindveiligheid" wordt actief wanneer u de kinderslotknoppen 3 seconden ingedrukt houdt en het indicatielampje gaat branden
"Kinderslot" gaat branden na 6 keer te hebben geknippert.
11. 3-in-1 tabletfunctie-indicator: de indicator licht op wanneer de functie is geselecteerd.
12. Indicatielampje wassen bovenrek: brandt wanneer de optie is geselecteerd
13. Indicatielampje wassen onderrek: brandt wanneer de optie is geselecteerd
14. Digitaal displayscherm: hiermee kunt u de resterende tijd van elk programma, de storingscodes en de duur van de uitgestelde start bekijken.

Voordat u uw vaatwasser installeert

Controleer voordat u de vaatwasser aansluit op het elektriciteitsnet of het voltage dat wordt aangegeven op het typeplaatje van uw vaatwasser overeenkomt met het voltage in uw huis.

Dit apparaat moet worden geaard. De fabrikant is niet verantwoordelijk voor enige schade die ontstaat door het gebruik van de machine zonder aarding.

WAARSCHUWING : Koppel de voeding los voordat u de vaatwasser installeert.

Installatie instructies

Deze vaatwasser kan overal in uw keuken worden geïnstalleerd, zolang u voldoende ruimte heeft om hem aan te sluiten en aan te sluiten op de watertoevoer- en afvoerleidingen.

Gebruik om veiligheidsredenen geen verlengsnoer bij dit apparaat.

Aansluiting op de watertoevoer

Watertoevoerslang (koudwatertoevoer)



De watertoevoerslang van de machine eindigt met een 3/4" vrouwelijke connector. De pijpleiding moet daarom een vergelijkbare mannelijke connector hebben en een nabijgelegen afsluiter.



Schroef de rechte connector van de toevoerslang op de kraan en draai deze stevig vast; de ringen moeten aan elk uiteinde van de buis zijn aangebracht. Waterdruk Om het apparaat perfect te laten werken, moet de waterdruk

de watertoevoer moet tussen 0,04 MPa en 1 MPa liggen. De watertoevoer wordt geregeld door middel van een "drukschakelaar"; dus als de druk in de leidingen niet sterk genoeg is, duurt het langer voordat de vaatwasser gevuld is en werkt hij mogelijk niet.

WAARSCHUWING: Kraan sluiten na gebruik.

Aansluiting op de waterafvoer

Steek de afvoerslang in een afvoerleiding of afvoerkolom.

Bevestig de afvoerslang aan de muur met behulp van de meegeleverde sifonaansluiting. Het uiteinde van de slang moet worden aangesloten op een afvoerslang, waarvan de hoogte tussen 500 mm en 1100 mm boven de onderkant van de wasmachine moet zijn. afwassen.

De diameter van de uitlaatkolom moet minimaal 40 mm zijn, zodat lucht rond het uiteinde van de uitlaatpijp kan binnendringen.

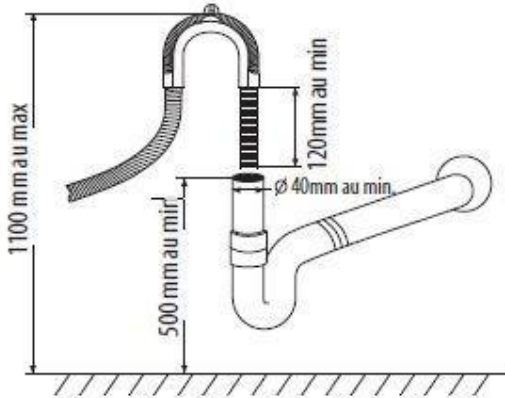

Als er lekken worden gedetecteerd, moet u de watertoevoer onmiddellijk afsluiten en controleer alle slangaansluitingen. Draai de fittingen zo nodig aan. Als u om de een of andere reden het lek niet zelf kunt dichten, neem dan contact op met een gekwalificeerde loodgieter.

Upgrade

Zet de vaatwasser op een vlakke, stabiele ondergrond.

Het is erg belangrijk dat de vaatwasser perfect waterpas staat om goed te kunnen werken. Pas indien nodig de pootjes aan.

aan de voorkant van het apparaat.

Operatie

Deze vaatwasser reinigt de vaat door een mengsel van schoon water en afwasmiddel (onder druk) op het vuile oppervlak van de vaatwasmachine te sproeien

Het water wordt door de roterende sproeiarmen gegooid, gaat door een filter dat etensresten en vuile deeltjes verwijdert en vervolgens terug in de sproeiarmen.

Vervuild water wordt weggepompt en aan het einde van elke cyclus vervangen door schoon water (het aantal keren hangt af van de gebruikte cyclus).

NOTITIE

Te hard water beïnvloedt de werking van de vaatwasser. Hard water veroorzaakt ook calciumhydroxide (witte film) en / of kalkaanslag op de roestvrijstalen binnenkant van de kuip en op het verwarmingselement van de wasmachine. schalen, geplaatst in de opvangbak onder het verwijderbare filterrooster. Om de gevolgen van dit probleem te minimaliseren, is het aan te raden om de vaatwasser eens per week leeg te laten lopen met 1 glas witte azijn.

Algemene aanbevelingen en waarschuwingen

Voordat u de vaatwasser voor het eerst gebruikt, is het raadzaam om de onderstaande instructies te lezen om te weten welke soorten items u in de vaatwasser moet doen en hoe.

Voordat u de vaat in het apparaat plaatst, moet u dit doen

- Verwijder het grootste deel van de voedselresten (bijv. Botten) die het filter kunnen verstoppem of de waspomp kunnen beschadigen.
- Laat verbrande resten op de bodem van potten en pannen weken voordat u ze in de vaatwasser plaatst.

Het is echter niet nodig om de vaat onder de kraan af te spoelen voordat u ze in de machine plaatst.

WAARSCHUWINGEN

- Zorg ervoor dat alle vaat stevig staat en niet kantelt of de rotatie van de sproeiarmen tijdens de cyclus belemmert.
- De bakjes (kopjes, kommen, saladekommen, glazen, steelpannen) moetenhet is absoluut noodzakelijk dat ze worden geplaatst met de opening naar beneden en eventuele holtes schuin, anders kan het water erin blijven zitten.
- Stapel de te wassen voorwerpen niet op elkaar.
- Zet de bril niet te dicht bij elkaar: ze kunnen botsen en breken.
- Plaats grotere items of items die het moeilijkst schoon te maken zijn in de onderste korf.
- Controleer of alle af te wassen items vaatwasmachinebestendig zijn.

Artikelen die niet in de vaatwasser kunnen worden gebruikt:

- Serviesgoed en bestek

- Ambachtelijke items
- Plastic schaaltes (tenzij anders vermeld)
- Borden (en andere voorwerpen) van koper, tin, zink of messing
- Aluminium schalen
- Zilverwerk
- Glas en kristal
- Artikelen met versieringen (tenzij anders vermeld)

Voor het eerste gebruik

Voordat u uw vaatwasser voor het eerst gebruikt:

- Pas de waterontharder aan
- Giet 500 ml water in het zoutreservoir en vul het met afwasmachinezout
- Vul het glansmiddeldoseerbakje
- Wasmiddel functie

Afstelling van het glansmiddeldoseerbakje

Het glansmiddeldoseerbakje heeft vier of zes standen. Begin altijd met de dispenser op "4". Als vlekken en slecht drogen een probleem zijn, verhoog dan de dosering van het glansmiddel door verwijder het deksel van de dispenser en draai aan de draaiknop om deze op "5" te zetten. Als het serviesgoed nog steeds niet goed droogt of vlekken vertoont, zet u de draaiknop op het eerstvolgende hogere cijfer totdat het serviesgoed geen vlekken meer heeft. De dosis is in de fabriek ingesteld op positie 5.

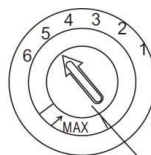

Beurt de
hendel
(spoelen)

NOTITIE : Verhoog de dosering als er na het afwassen waterdruppels of kalkvlekken op de vaat zitten.

Verminder het als er kleverige witachtige strepen op borden of een blauwachtige film op glaswerk of mesbladen zitten.

Laden van de vaatwaskorven

Neem de volgende richtlijnen voor het laden in acht om optimale prestaties van de vaatwasser te garanderen. De kenmerken en het uiterlijk van manden en bestekhouders kunnen per model verschillen.

Voorzorgsmaatregelen die moeten worden genomen voor of na het laden van vaatwassermanden Schraap grote hoeveelheden voedselresten weg. Het is niet nodig om de vaat onder stromend water af te spoelen. Plaats items als volgt in de vaatwasser:

1. Voorwerpen zoals kopjes, glazen, potten / pannen enz. Worden ondersteboven geplaatst.
2. Gebogen items, of items met uitsparingen, moeten worden gekanteld zodat het water kan weglopen.
3. Ze zijn goed gestapeld en kunnen niet omvallen.
4. Ze verhinderen niet dat de sproeiarmen draaien tijdens het wassen.

Zeer kleine voorwerpen mogen niet in de vaatwasser worden gewassen, omdat ze gemakkelijk uit de mand kunnen komen.

De vaat verwijderen

Om te voorkomen dat er water uit de bovenste korf in de onderste korf druppelt, raden wij u aan eerst de onderste korf en daarna de bovenste korf te legen.

Laden van de bovenste korf

De bovenste korf is ontworpen voor meer delicate en lichtere items zoals glazen, koffie- en theekopjes, schotels, maar ook ondiepe borden, kleine kommen en kratten (mits ze niet te vuil zijn). Plaats borden en keukengerei zo dat ze niet worden gestoord door de waterspray.

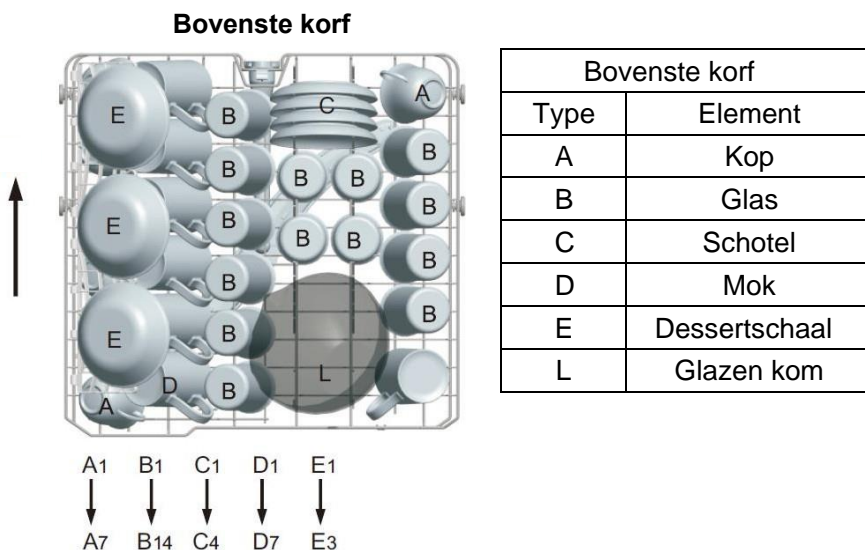

De hoogte van de bovenste korf aanpassen

Het instelmechanisme voor de hoogte van de korf op de bovenste korf van uw machine is zo ontworpen dat u de hoogte naar boven of beneden kunt verstellen zonder deze van uw machine te verwijderen wanneer deze vol is, en om grote ruimtes te creëren in het bovenste of onderste deel van uw machine indien nodig. De mand van uw machine staat in de fabrieksinstellingen omlaag.

Om uw mand op te tillen, houdt u deze aan beide kanten vast en trekt u deze omhoog. Om het te laten zakken, houdt u het weer aan beide kanten vast en laat u het zakken.

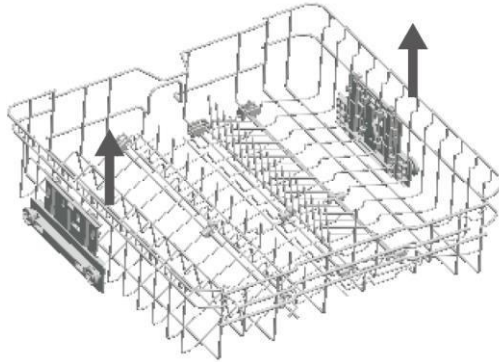

Zorg ervoor dat bij het afstelmechanisme voor de geladen mand beide zijden zich in dezelfde positie bevinden (omhoog of omlaag).

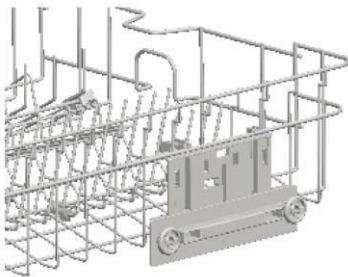

Hoge positie

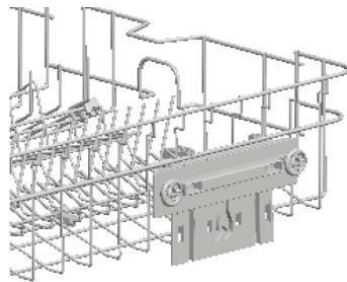

Lage positie

Laden van de onderste korf

We raden u aan grotere, moeilijk te reinigen voorwerpen in de onderste korf te plaatsen: potten, pannen, deksels, serveerschalen en kommen, zoals weergegeven in de onderstaande afbeelding.

Serveerschalen en deksels kunnen het beste aan de zijkant van de manden worden geplaatst om te voorkomen dat de rotatie van de bovenste sproeiarm wordt geblokkeerd.

Potten, serveerschalen etc. moeten altijd ondersteboven worden geplaatst. Diepe potten moeten worden gekanteld zodat het water kan weglopen. De onderste korf heeft rijen scharnierende tanden voor het plaatsen van grotere of meer potten en pannen.

Onderste korf

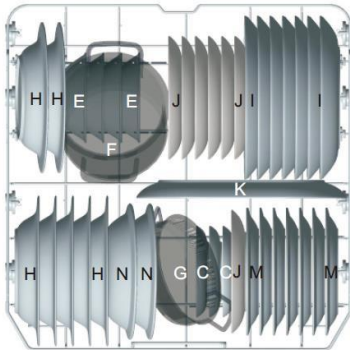

C5 → C7
 E4 → E7
 H1 → H7
 I1 → I7
 J1 → J7
 M1 → M7
 N1 → N2

Onderste korf	
Type	Element
C	Schotel
E	Dessertschaal
H	Soepkom
I	Plat bord
J	Dessertbord
K	Ovale schaal
F	Kleine kom
G	Ovenpan
M	Dessertbordje erin melamine
N	Melamine schaal

Opklapbare beugels voor boven- / onderrek

- ❖ De drie / tweedelige opvouwbare rekken in de bovenste / onderste korf van uw machine zijn ontworpen om het u gemakkelijker te maken om grote voorwerpen zoals potten, pannen enz. te plaatsen. meer ruimte. U kunt de opvouwbare standards gebruiken door ze op te tillen, of door ze in te klappen.

Bovenste korf

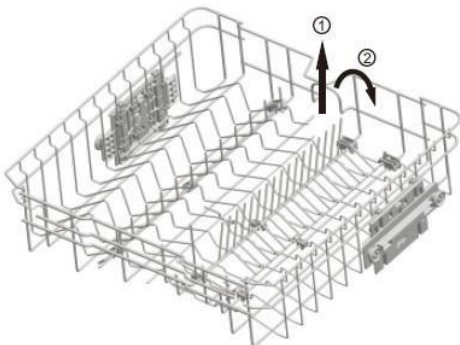

Mand inferieur



★ Optioneel

Bestekbak

Schik het bestek in de bak zoals afgebeeld. Het bestek moet zo worden geplaatst dat het water vrij kan stromen.

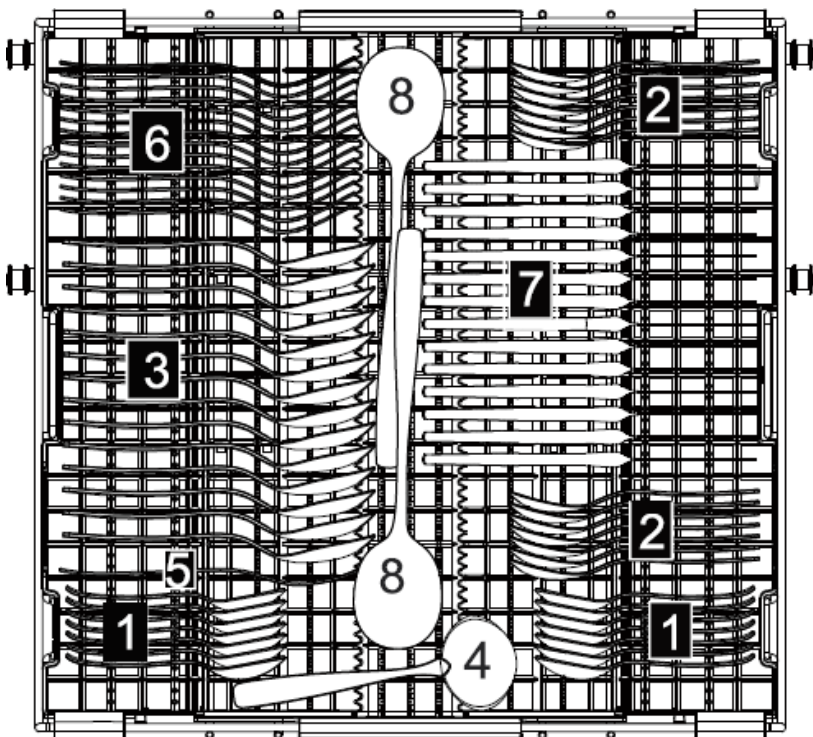

Bestekbak	
Type	Element
1	Theelepels
2	Dessertlepels
3	Soeplepels
4	Sauslepel
5	Serveervork
6	Vorken
7	Messen
8	Serveerlepels

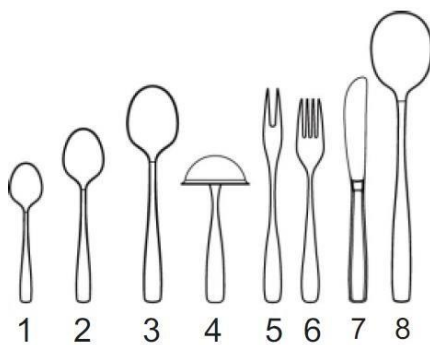

Voor het afwassen van het volgende bestek / serviesgoed in de vaatwasser

- Zijn niet aangegeven
- Bestek met handgrepen van hout, porselein of parelmoer
- Plastic voorwerpen die niet hittebestendig zijn
- Oud bestek met gelijmde onderdelen die niet temperatuurbestendig zijn
- Bestek of borden met lijm
- Tinnen of koperen elementen
- Lood kristalglas
- Stalen voorwerpen die kunnen roesten
- Houten dienbladen
- Artikelen van synthetische vezels



LET OP!

Laat geen enkel item van de onderkant uitsteken

Worden in beperkte mate geadopteerd
Sommige soorten glas kunnen na een aantal wasbeurten verkleuren.

Zilveren en aluminium elementen verkleuren bij het wassen.

Raam Patronen kunnen vervagen als ze vaak in de vaatwasser worden gewassen.

OPMERKING: Doe geen sigarettenas, kaarsvet, haarlak of was in vuile voorwerpen.

het schilderij. Als u nieuwe borden koopt, zorg er dan voor dat deze vaatwasmachinebestendig is.

OPMERKING: Zorg ervoor dat u uw vaatwasser niet overbelast.

Er is slechts plaats voor 14 standaard gerechten.

Gebruik geen serviesgoed dat niet in de vaatwasser kan.

Dit is belangrijk voor goede resultaten en voor een redelijk energieverbruik.

Bestek en serviesgoed inleggen

Voordat u de vaat plaatst, moet u:

verwijder omvangrijke restjes

verzachten verbrande voedselresten in uw potten en pannen

Let bij het plaatsen van serviesgoed en bestek op het volgende:

Serviesgoed en bestek mogen de rotatie van de sproeiarmen niet belemmeren.

Laad holle voorwerpen zoals kopjes, glazen, potten, enz.

Met de opening naar beneden, zodat er geen water in de container of een diepe bodem kan komen.

Servies en bestekelementen mogen niet in elkaar of op elkaar worden geplaatst

- Om beschadiging van de glazen te voorkomen, mogen ze elkaar niet raken
- Plaats grotere, moeilijker te reinigen voorwerpen in de onderste korf
- De bovenste korf is ontworpen voor kwetsbaardere en lichtere items zoals glazen, koffie- en theekopjes

Waarschuwing!

Recht opgeslagen messen met lange lemmeten vormen een potentieel gevaar! Lang en / of scherp bestek zoals vleesmessen moeten horizontaal in de bovenste korf worden geplaatst.

Schade aan glaswerk en ander serviesgoed Mogelijke oorzaken:

- Type glas of fabricageproces. Chemische samenstelling van wasmiddel.
- Watertemperatuur en duur van het vaatwasserprogramma.

Voorgestelde oplossingen:

- Gebruik glazen of porseleinen schalen die door de fabrikant in de vaatwasser zijn gemarkeerd.
- Gebruik een mild afwasmiddel dat wordt omschreven als het inmaken van gerechten. Vraag indien nodig de wasmiddelfabrikanten om meer informatie.
- Kies een programma voor lage temperaturen.
- Om schade te voorkomen, dient u het glas en het bestek zo snel mogelijk na afloop van het programma uit de vaatwasser te halen.

Aan het einde van de wasbeurt

Als de wascyclus is voltooid, gaat de zoemer van de vaatwasser 6 keer af en stopt dan. Schakel het apparaat uit met de AAN / UIT-knop, sluit de watertoevoer af en open de deur van de vaatwasser. Wacht een paar minuten voordat u de vaatwasser uitlaadt om te voorkomen dat u borden en bestek vastpakt terwijl ze nog heet zijn en sneller zullen breken. Ze zullen ook beter drogen.

Het zoutreservoir vullen

1. Draai de dop van het zoutreservoir los door deze linksom te draaien.
2. Plaats de bijgeleverde trechter in de opening van het zoutreservoir en giet ongeveer 2 kg zout in het zoutreservoir.



Plaats de dop terug door deze met de klok mee te draaien.

NOTITIE : Voeg alleen zout toe aan de tank als het indicatielampje voor zout bijvullen gaat branden; deze indicator kan nog een tijdje aan blijven.

zolang het zoutcompartiment gevuld is, hangt het af van hoe snel het zout oplost.

Gebruik van het glansmiddel- en afwasmiddeldoseerbakje

Glansspoelmiddel helpt de vaat sneller te drogen en helpt kalkaanslag en vlekken te voorkomen, en loopt tijdens de cyclus automatisch in het water

laatste spoeling.

De dispensers voor afwasmiddel en glansmiddel bevinden zich aan de binnenkant van de deur: het **afwasmiddelbakje** aan de linkerkant en het glansmiddeldoseerbakje aan de rechterkant.



Vullen met glansspoelmiddel

1. Draai de tankdop linksom om deze te openen.
2. Giet het glansmiddel in de tank totdat de tank vol is.
 - De visuele niveau-indicator naast de dop moet helemaal donker zijn.
3. Vervang de knop door deze met de klok mee te draaien.



OPMERKING: Wanneer de visuele indicator helder wordt, of wanneer de vloeistofniveau-indicator gaat branden, moet het reservoir worden bijgevuld.

Afstellen van het glansmiddelreservoir

De standaard instelling is 5 voor deze vaatwasser, er zijn in totaal 6 instellingen beschikbaar.

De afgegeven hoeveelheid glansspoelmiddel is evenredig met de stand van de keuzeknop.

Vullen met afwasmiddel

1. Om het deksel van het wasmiddelbakje te openen, drukt u voorzichtig op de ontgrendelingsknop.
2. Giet het afwasmiddel erbij en sluit het deksel voorzichtig.

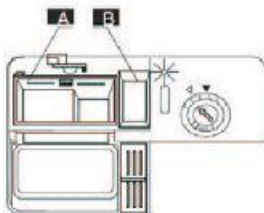
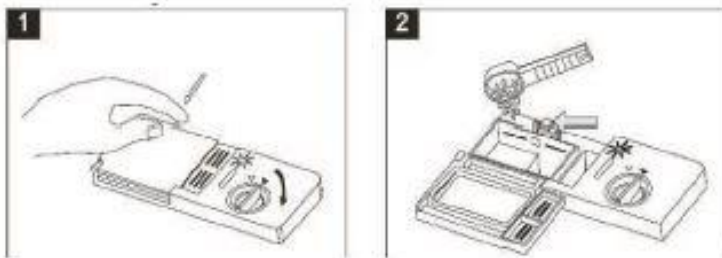

A) wasmiddel voor de hoofdwass

B) wasmiddel voor voorwas

NOTITIE : Gebruik alleen afwasmiddel dat speciaal voor afwasmachines is ontworpen. Voor de beste resultaten is het belangrijk om afwasmiddel van goede kwaliteit te gebruiken.

Energie besparen

- Als u deze richtlijnen volgt, zal uw apparaatverbruikt minder stroom en water.
Gebruik de
- Eco 50 ° programma.
- Als je maar een paar vaat hebt om af te wassen, gebruik dan de extra functie voor halve belading.

Wasmiddel

Ontdek welke wasmiddelen geschikt zijn voor uw apparaat.

Passende wasmiddelen

Gebruik alleen afwasmiddelen die geschikt zijn voor uw vaatwasser. Zowel wasmiddelen als gemengde wasmiddelen zijn geschikt. Gebruik voor de beste was- en droogresultaten een eenvoudig afwasmiddel in combinatie met een speciaal zout → en glansspoelmiddel → Moderne afwasmiddelen zijn efficiënt; Ze zijn over het algemeen geformuleerd op een laag alkalisch niveau en bevatten enzymen. De enzymen breken zetmeel af en maken albumine en eiwitten los. Om gekleurde vlekken (bijv. Van thee, ketchup) te verwijderen, bevatten deze wasmiddelen bleekmiddelen op basis van zuurstof. Opmerking: volg de instructies van de fabrikant van uw wasmiddel.

Wasmiddel	Omschrijving
Zuigtabletten	De tabletten zijn geschikt voor alle wastaken en mag niet worden gedaan. Bij gebruik met kortere programma's kunnen zuigtabletten niet volledig oplossen, waardoor er aan het einde van de cyclus wasmiddelresten achterblijven. Dit kan het reinigingsresultaat nadelig beïnvloeden.
Wasmiddel in poedervorm	Voor kortere programma's worden waspoeder aanbevolen. De dosering kan worden aangepast aan de mate van vervuiling.
Vloeibaar wasmiddel	Vloeibare wasmiddelen werken meer leeg en worden aanbevolen voor kortere programma's zonder voorwas. Vloeibare wasmiddelen kunnen uit het wasmiddelbakje morsen, ook al is het goed gesloten.

Vloeibare wasmiddelen werken meer leeg en worden aanbevolen voor kortere programma's zonder voorwas.

Vloeibare wasmiddelen kunnen uit het wasmiddelbakje morsen, ook al is het goed gesloten. Dit is geen fout en zou niet ernstig moeten zijn als u de volgende richtlijnen volgt:

Gemengde wasmiddelen





Naast conventionele wasmiddelen wordt er een hele reeks producten met extra functies op de markt aangeboden. Deze producten bevatten naast het afwasmiddel ook glansspoelmiddel en zoutvervangers (3 in 1) en, afhankelijk van de combinatie (4 in 1, 5 in 1, etc.), aanvullende componenten. - taries bedoeld p. ex. om glas te beschermen of om de glans van stalen keukengerei te herstellen. Gemengde wasmiddelen werken over het algemeen alleen met water met een maximale hardheid van 37 ° fH. Bij een waterhardheid van 37 ° fH moet u onthardingszout en glansspoelmiddel toevoegen. Voor was- en droogresultaten raden wij het gebruik van speciaal zout en glansspoelmiddel aan vanaf een waterhardheid van 25 ° fH. Als u gemengde wasmiddelen gebruikt,

Gebruik van ongeschikte wasmiddelen

Gebruik geen wasmiddelen die uw apparaat kunnen beschadigen of uw gezondheid kunnen schaden.

Wasmiddel	Omschrijving
Afwasmidde l voor de hand	Handafwasmiddelen kunnen meer schuimvorming veroorzaken en het apparaat beschadigen.
Detergentia die chloor bevatten	Chloorresten op borden kunnen schadelijk zijn voor de gezondheid.

Wasprogramma's

Programma	Informatie over cyclusselectie	Cyclusbeschrijving	Voorwas / wasmiddel	Looptijd (min)	Energie (kWh)	Water (L)
 Intensief	Voor de vuilste ladingen, zoals potten, pannen, stoofschotels en borden waarop gedroogd voedsel enige tijd heeft laten staan.	Voorwas Hoofdwas (60 ° C) Spoelen 1 Spoelen 2 Heet spoelen Drogen	4/18 g (of 3 in 1)	213	1.680	15.3
Economy (* E 60436) (Standaard programma)	Voor normaal vervuilde ladingen, zoals licht vervuilde potten, borden, glazen en koekenpannen. Standaard dagelijkse cyclus.	Voorwas Hoofdwas (48 ° C) Spoelen Warm spoelen Drogen	4/18 g (of 3 in 1)	239	0.848	10
 Verlichting	Licht wasprogramma om te gebruiken voor meer delicate items die gevoelig zijn voor hoge temperaturen. (Draai de cyclus onmiddellijk na gebruik)	Voorwas Hoofdwas (45 ° C) Spoelen Warm spoelen Drogen	3/16 g (of 3 in 1)	152	0.950	13
 60 min	Voor alledaags licht en normaal vervuilde borden en pannen.	Heet spoelen 1 Heet spoelen 2 Heet spoelen (50 ° C) Drogen	3/16 g	60	1050	9.6
 Snel	Een kortere wasbeurt voor licht vervuild bestek dat niet gedroogd hoeft te worden.	Hoofdwas (45 ° C) Heet spoelen	15 g	40	0,600	6.6
 Voorspoelen	Om de vaat af te spoelen die u later op dezelfde dag wilt afwassen	Voorwas		12	0,010	3.9

1 Het ECO-programma is geschikt voor het reinigen van normaal vervuild serviesgoed, het is het meest efficiënter in termen van energie- en waterverbruik 2 Handmatig voorspoelen van vaat leidt tot meer waterverbruik en energie en wordt niet aanbevolen.

3 Afwassen in een huishoudelijke vaatwasser verbruikt over het algemeen minder energie en van water alleen om de vaat met de hand af te wassen als de vaatwasser voor huishoudelijk gebruik wordt gebruikt in overeenstemming met deze instructiehandleiding.

* EN 60436: dit programma is de testcyclus
De informatie voor de vergelijkbaarheidstest volgens EN60436 is als volgt:

- Capaciteit: 14 instellingen
- Positie bovenrek: lage positie
- Glansspoelmiddelstand: 6 (of 4 voor een dispenser met vier standen)

Het apparaat inschakelen

Een wasprogramma starten

Trek de onderste of bovenste korf uit, plaats de vaat en

1. breng ze naar binnen. Het wordt aanbevolen dat u eerst het onderste rek vult en vervolgens het bovenste rek (zie het gedeelte "De vaatwasser vullen"). Voeg afwasmiddel toe (zie het gedeelte "Zout, wasmiddel en glansspoelmiddel").
2. Sluit de stekker aan op het stopcontact. De voeding is 220-240VAC 50Hz, de stopcontactspecificatie is 12A 250VAC 50Hz.

Zorg ervoor dat de watertoevoer op maximale druk staat. Sluit de deur, druk op de "Power" -knop en vervolgens op de "Program" -knop om de gewenste "wascyclus" te selecteren. (Zie het gedeelte getiteld "Wascyclustabel"). Met een beetje kracht om ervoor te zorgen dat de deur goed gesloten is.

OPMERKING: U hoort een klik als de deur goed is gesloten. Als het wassen klaar is, kunt u het uitschakelen door op de "Power" -knop te drukken.

Verander het programma

Postulaat: Een lopende cyclus kan alleen worden gewijzigd als deze maar een korte tijd in werking is. Anders is het wasmiddel mogelijk al afgegeven en heeft het apparaat het waswater al weggepompt. Als dit het geval is, moet het wasmiddeldoseerbakje worden bijgevuld (zie het gedeelte "Vullen met wasmiddel"). Druk op de "Power" -knop om het programma te annuleren en zet de machine weer aan. U kunt het programma vervolgens wijzigen in de gewenste cyclusininstelling (zie het gedeelte "Een wasprogramma starten ...").

OPMERKING: Als u de deur opent tijdens het wassen, stopt de machine en klinkt het alarm, E1 wordt weergegeven. Als je de deur sluit, blijft de machine draaien.

De 6 programma-lampjes geven de status van de vaatwasser aan:

- a) Een van de programma-indicatielampjes brandt -> de cyclus is bezig
- b) Een van de programma-indicatielampjes knippert -> onderbreken

NOTITIE: Als alle lampjes gaan branden, betekent dit dat de machine buiten dienst is. Schakel de hoofdstroom en de watertoevoer uit voordat u de servicedienst belt.

Vergeeten gerecht

Een vergeten gerecht kan op elk moment worden toegevoegd voordat het afwasmiddelbakje wordt geopend.

- ❖ 1 Open de ovendeur iets om het wassen te stoppen.
- ❖ 2 Nadat de sproeiarmen zijn gestopt, kunt u de deur volledig openen.
- ❖ Voeg de vergeten gerechten toe.
- ❖ Sluit de deur, de vaatwasser draait na tien seconden.



LET OP!

Het is gevaarlijk om de deur te openen tijdens het wassen, aangezien u zich door heet water kunt verbranden.

Zet de vaatwasser uit.

Het digitale display geeft "---" weer en de zoemer gaat 6 keer over, alleen in dit geval is het programma afgelopen.

1. Schakel de vaatwasser uit door op de "Power" -knop te drukken.
2. Draai de waterkraan dicht!

Open voorzichtig de deur. Bij het openen van de deur kan hete stoom ontsnappen!

- Warme gerechten zijn gevoelig voor stoten. Laat het serviesgoed daarom ongeveer 15 minuten afkoelen voordat u het uit het apparaat haalt.
- Open de deur van de vaatwasser, laat deze op een kier staan en wacht een paar minuten voordat u de vaat eruit haalt. Op deze manier zullen ze koeler zijn en zal het drogen beter zijn.

Het uitladen van de vaatwasser

Het is normaal dat de vaatwasser van binnen nat wordt. Maak eerst de onderste korf leeg en daarna de bovenste korf. Dit voorkomt dat er water uit de bovenste korf druppelt op de vaat in de onderste korf.

Ruim de vaat op

Bewaar de vaat op de juiste manier om het spoelresultaat te optimaliseren en beschadiging van uw zadelschaal en apparaat te voorkomen.

Advies

- Door de vaatwasser te gebruiken bespaar je energie en water in vergelijking met afwassen met de hand.
- Om het energie- en waterverbruik te optimaliseren, laadt u de machine tot het gespecificeerde aantal standaardafdekkingen.
- Voor de beste was- en droogresultaten plaatst u de bolle en holle delen schuin zodat het water eruit kan lopen.

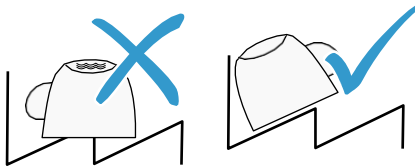

1. Verwijder grove etensresten van uw vaat

Spoel de vaat niet voor onder stromend water om grondstoffen te sparen.

2. Zet de borden weg, rekening houdend met de volgende instructies:

- Bewaar sterk vervuild serviesgoed in de onderste korf, p. ex. De ovenschotels. De verhoogde intensiteit van de straal verbetert het reinigingsresultaat.
- Om schade aan uw vaat te voorkomen, dient u ervoor te zorgen dat ze stabiel in uw vaatwasser staan.
- Voorkom letsel door bestek met de scherpe, spitse kant naar beneden te plaatsen.
- Plaats de bakjes met de openingen naar beneden om te voorkomen dat er water in blijft staan.
- Voorkom het blokkeren van de as-persion-armen tijdens hun rotatie
- Plaats geen kleine onderdelen in de houder voor het tablet en zorg ervoor dat de tablet niet vol te proppen is met schalen om het deksel van het wasmiddelvak niet te blokkeren.

Reiniging en onderhoud

Schakel het apparaat altijd uit en trek de stekker uit het stopcontact voordat u gaat schoonmaken.

Gebruik geen chemische oplosmiddelen of sterke reinigingsmiddelen, dit kan de coating van het apparaat beschadigen.

Reinig de buitenoppervlakken en de ovenruimte van de vaatwasser met een vochtige doek.

Filterreiniging

De filterinrichting bestaat uit een hoofdfilter (1), een centraal filter (2) en een microfilter (3).

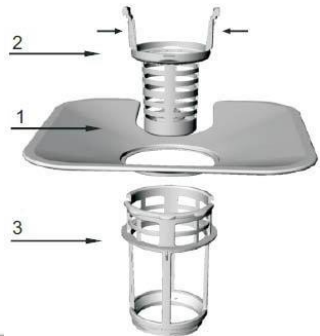

Demontage van de filters



Draai het middelste filter en het microfilter linksom om ze uit het apparaat te verwijderen. Scheid de filters. Verwijder het hoofdfilter. Spoel de filters af onder stromend water met een zachte borstel. Maak de filters regelmatig schoon. Vervang de filtereenheid door deze rechtsom te draaien totdat deze op zijn plaats vastklikt.

WAARSCHUWING: Laat de vaatwasser nooit draaien zonder de filters.

Deur schoonmaken

Maak de randen van de deur schoon met een natte doek. Gebruik geen reinigingsmiddelen in spuitbussen om te voorkomen dat er water in de deurvergrendeling komt en de elektrische componenten bereikt.

Reiniging van de sproeiarmen

De sproeiarmen moeten regelmatig worden schoongemaakt om elk risico op verstopping te voorkomen; de armen zijn gemakkelijk te demonteren.

Om de bovenste en onderste sproeiarm te verwijderen, houdt u ze vast door ze los te schroeven of uit te trekken.

Was de sproeiarmen onder stromend water, plaats ze terug en **zorg ervoor dat niets de draaiende beweging kan hinderen.**

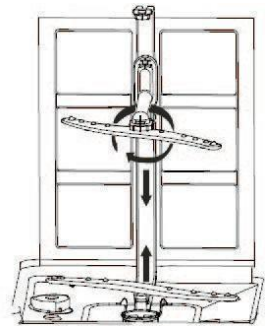

Voorzorgsmaatregelen tegen bevriezing

Plaats de vaatwasser niet op een plaats waar de temperatuur lager is dan 0 °C. Leeg de vaatwasser indien nodig, sluit de deur, koppel de watertoevoerslang los en maak deze leeg.

Gids voor probleemoplossing

Probleem	Mogelijke oorzaken	Oplossingen
De vaatwasser start niet	De zekering is doorgebrand of de stroomonderbreker is doorgeslagen.	Vervang de zekering of reset de stroomonderbreker. Koppel alle andere apparaten los die op hetzelfde circuit als de vaatwasser zijn aangesloten.
	De vaatwasser is niet ingeschakeld	Zorg ervoor dat de vaatwasser is ingeschakeld en dat de deur goed is gesloten. Zorg ervoor dat de voedingskabel correct is aangesloten.
	De deur is niet goed gesloten.	Sluit de deur goed.
Er loopt geen water uit de vaatwasser	De afvoerslang is geknikt	Controleer de afvoerleiding.
	Het filter is verstopt	Controleer de filters (zie paragraaf "De filters reinigen").
	De gootsteen is verstopt	Controleer of de gootsteen normaal leegloopt; Als de gootsteen niet leegloopt, breng dan een loodgieter binnen.

Probleem	Mogelijke oorzaken	Oplossingen
Schuimvorming binnenin	Verkeerde wasmiddelkeuze of verouderd wasmiddel	Gebruik alleen speciaal vaatwasmiddel om schuimvorming te voorkomen. Als dit echter gebeurt, opent u de deur van de vaatwasmachine en laat u het schuim verdampen. Sluit en vergrendel de deur, draai vervolgens een wasprogramma om het water af te voeren, herhaal de handeling indien nodig.
	Glansspoelmiddel is overgelopen.	In geval van morsen, alle gemorste vloeistoffen onmiddellijk wegvegen.
Vlekken op binnenoppervlakken	Het gebruikte wasmiddel bevatte kleurstof.	Controleer of het gebruikte wasmiddel geen kleurstof bevat.
Witte film op binnenoppervlakken	Mineralen uit hard water	Gebruik voor het reinigen van de binnenkant alleen een vochtige spons met een beetje afwasmiddel en draag rubberen handschoenen. Gebruik nooit een ander afwasmiddel dan afwasmiddel om dit te vermijden schuimend.

Probleem	Mogelijke oorzaken	Oplossingen
Vlekken roest op het bestek	Gewassen bestek is niet corrosiebestendig.	
	Na het toevoegen van zout is er geen wasprogramma gestart. Sporen van zout zijn vermengd met het waswater.	Gebruik altijd het snelwasprogramma. Voeg zout toe aan het apparaat zonder gerechten erin te plaatsen.
De vaatwasser maakt lawaai.	De gerechten botsen. De sproeiarmen raken het vaatwerk.	Raadpleeg de paragraaf "De manden vullen" om de vaat correct te plaatsen.
De vaat is niet schoon.		Raadpleeg de paragraaf "De manden laden".
	Het geselecteerde wasprogramma is niet intensief genoeg.	Kies een intensiever programma. Raadpleeg paragraaf "Wasprogramma's".
	Onvoldoende hoeveelheid wasmiddel of verkeerd wasmiddel.	Gebruik meer wasmiddel of verander het.
	De sproeiarmen zijn geblokkeerd.	Verander de opstelling van de vaat zodat de sproeiarmen vrij kunnen draaien.
	Filters zijn niet schoon of niet correct geplaatst.	Reinig en / of monteer het filterapparaat op de juiste manier.

Probleem	Mogelijke oorzaken	Oplossingen
Vlekken en vlekken op de borden.	De instelling van het glansmiddeldoseerba kje is te hoog.	Verander de instelling van het glansmiddelreservoir.
De vaat droogt slecht.	De borden zijn niet correct geplaatst	Raadpleeg paragraaf "Manden laden".
	Het glansmiddelreservoir is leeg of onvoldoende gevuld.	Vul het reservoir of verhoog de instelling indien nodig.
	Verkeerde programmakeuze	Kies een programma met een langere wastijd.

Foutcodes

Foutcodes	Betekenis
E1	De deur is niet goed gesloten.
E2	Slechte werking van de watervoorziening
E3	Storing van de waterafvoer
E 4	Fout temperatuursensor
E5	Overloop / lek
E6	Waterlek
E7	Normale verwarming

ENERGIE-ETIKETTERING VERORDENING DATA

BLAD: 2019/2017 / EU

Het productinformatieblad volgens EU-verordening nr. 2019/2017 Het energielabel voor vaatwasmachines vindt u onder de URL of QR-code die op het energielabel staat vermeld.

SCDW1446IDX-URL: <https://eprel.ec.europa.eu/qr/371472>

SCDW1446IDW-URL: <https://eprel.ec.europa.eu/qr/379650>

SCDW1446IDBM-URL: <https://eprel.ec.europa.eu/qr/387645>

Verband tussen het energielabel 1059/2010 / EU en het nieuwe energielabel 2019/2017 / EU

Het huidige 1059/2010 / EU-label maakt gebruik van het minder efficiënte A +++ / D-labelsysteem. De gemengde schaal van het label met veel "+" is niet langer transparant en het merendeel van de producten bevindt zich vandaag al in de eerste 2 tot 3 klassen.

Daarom heeft de Europese Unie het label herzien en geoptimaliseerd in overeenstemming met de behoeften van gebruikers. Het nieuwe energielabel 2019/2017 / EU zal alleen energieklassen A t / m G bevatten. De klasseniveaus worden regelmatig geactualiseerd.

Productgarantie en reserveonderdelen beschikbaar

Volgens de voorwaarden van de toepasselijke fabrieksgarantie is het gebruik van de klantenservice gratis. De minimale garantieperiode (fabrieksgarantie voor particuliere consumenten) in de Europese Economische Ruimte is 2 jaar volgens de garantievoorwaarden die van toepassing zijn op de plaats. De garantievoorwaarden hebben geen invloed op andere rechten of claims die u onder de lokale wetgeving heeft.

Gedetailleerde informatie over de garantieperiode en garantievoorwaarden in uw land is verkrijgbaar bij de klantenservice, uw dealer of op onze website.

Originele reserveonderdelen die werken volgens de relevante Ecodesign-richtlijn zijn verkrijgbaar bij de klantenservice voor een periode van minimaal 4 jaar vanaf de datum waarop uw apparaat in de Europese Economische Ruimte op de markt is gebracht.

Voor meer technische specificaties over de reparateur en om reserveonderdelen te bestellen, ga naar: [https:// www.schneiderconsumer.com](https://www.schneiderconsumer.com)

Garantie

De garantie dekt geen slijtende onderdelen van het product, noch problemen of schade als gevolg van:

- (1) verslechtering van het oppervlak door normale slijtage van het product;
- (2) defecten of verslechtering door contact van het product met vloeistoffen en door corrosie veroorzaakt door roest of de aanwezigheid van insecten;
- (3) elk ongeoorloofd incident, misbruik, verkeerd gebruik, wijziging, demontage of reparatie;
- (4) gebruik niet in overeenstemming met de instructies met betrekking tot het product of aansluiting op een verkeerde spanning;
- (5) elk gebruik van accessoires die niet zijn geleverd of goedgekeurd door de fabrikant.

De garantie vervalt als het naamplaatje en / of serienummer van het product wordt verwijderd.

Verwijdering van gebruikte huishoudelijke apparaten



De Europese richtlijn 2012/19 / EU betreffende afgedankte elektrische en elektronische apparatuur (AEEA) vereist dat gebruikte huishoudelijke apparaten niet bij het normale huisvuil worden gegooid. Gebruikte apparaten moeten apart worden ingezameld om het terugwinningspercentage en de recycling van de materialen waarvan ze zijn gemaakt te optimaliseren en de impact op de menselijke gezondheid en het milieu te verminderen. Het symbool van de doorgesloten vuilnisbak is op alle producten aangebracht om u te herinneren aan de verplichtingen tot gescheiden inzameling. Consumenten dienen contact op te nemen met de plaatselijke autoriteiten of hun dealer over de te volgen procedure voor het verwijderen van hun oude apparaat.

Advertencias

- Este aparato ha sido diseñado para su uso en aplicaciones domésticas.
- El electrodoméstico se debe conectar a la red de distribución de agua utilizando los sistemas de conexión nuevos suministrados con el aparato, no conviene reutilizar sistemas de conexión usados.
- Este aparato puede ser utilizado por niños a partir de los 8 años de edad y personas con discapacidades físicas, sensoriales o mentales reducidas o usuarios sin experiencia ni conocimientos, siempre que estén debidamente supervisados, hayan recibido las instrucciones adecuadas o hayan sido informados sobre los riesgos que conlleva el uso del aparato. Los niños no deben jugar con el aparato. La limpieza y el mantenimiento no deben ser realizados por niños sin vigilancia.



- **ADVERTENCIA:** Los cuchillos y otros utensilios afilados se deben colocar en la cesta con la punta hacia abajo o en posición horizontal.
- La puerta no se debe dejar abierta porque podría conllevar un peligro de balanceo.
- Si el cable de alimentación está dañado, consulte con el fabricante, su servicio técnico o una persona cualificada para que lo repare y evitar así cualquier peligro.
- Consulte el siguiente párrafo del manual en relación con la información relativa a la instalación, la manipulación, el mantenimiento y la eliminación del aparato.
- No se deben obstruir las aberturas de ventilación con alfombras.
- El aparato no está diseñado para funcionar con un temporizador externo o un sistema de control a distancia por separado.

- Para la instalación y la conexión del aparato, consulte los capítulos: «INSTALACIÓN» página 9 y «CONEXIÓN» página 10.
- Para el mantenimiento, consulte el capítulo: «LIMPIEZA Y MANTENIMIENTO» página 21.
 - Número máximo de cubiertos para lavar: 14.
 - La presión mínima de la entrada del agua es de 0,04 MPa (es decir, 0,4 bares).
 - La presión máxima de la entrada del agua es de 1 MPa (es decir, 10 bares).
 - Para saber «cómo cargar el lavavajillas», consulte el capítulo «CARGA DEL LAVAVAJILLAS» en la página 12.

Eliminación

Protección del medioambiente y ahorro

Proteja el medioambiente utilizando los recursos con moderación y eliminando correctamente los materiales reciclables.

- Para la eliminación del embalaje y del aparato, acuda a un centro de recogida. Corte el cable de alimentación e inutilice el dispositivo de cierre de la puerta. 

- Los cartones del embalaje han sido fabricados con papel reciclado y se deben desechar en un contenedor para papel con el fin de reciclarlos.
- Al eliminar este producto de forma adecuada, ayudará a evitar cualquier posible impacto negativo en el medioambiente y la salud. Algo que podría suceder con una eliminación incorrecta.
- Para saber más sobre el reciclado del producto, póngase en contacto con su ayuntamiento o con el servicio local de recuperación de desechos domésticos.
- **ELIMINACIÓN:** este producto no se puede eliminar, en ningún caso, junto con los desechos sin clasificar. Se debe recolectar por separado para recibir un tratamiento especial.

Descripción: características del lavavajillas

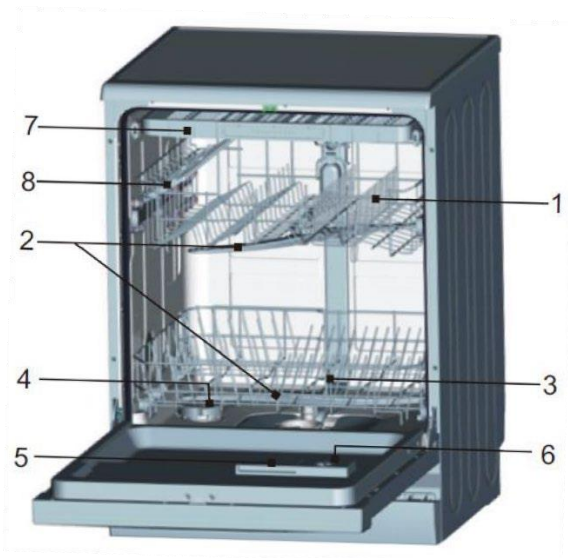
Vista delantera



Accesorios



9



10



11

1. Cesta superior
2. Brazo aspersor
3. Cesta inferior
4. Ablandador de agua
5. Compartimento del detergente
6. Distribuidor del líquido de aclarado
7. Bandeja para los cubiertos
8. Portavasos
9. Soporte acodado para el tubo de drenaje
10. Tubo de entrada del agua
11. Embudo

Panel de control

Presentación

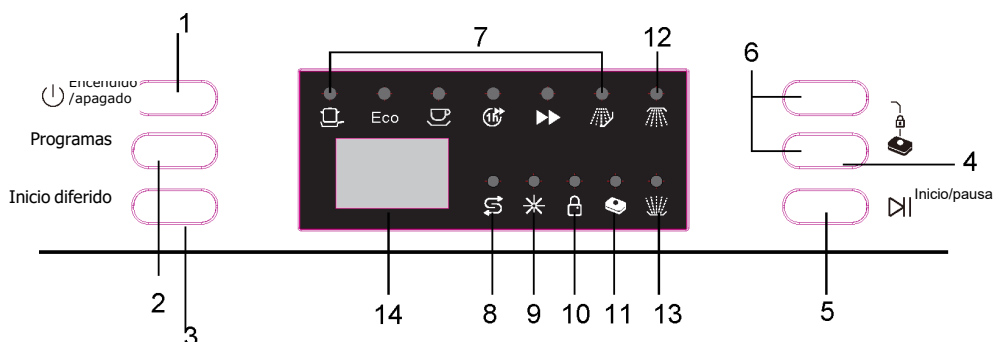

1. Botón de alimentación: permite encender/apagar el aparato.
 2. Botón de programas: pulse este botón para elegir el ciclo de lavado. El piloto del programa correspondiente se iluminará para indicar el ciclo de lavado seleccionado.
 3. Botón de inicio diferido: el inicio diferido permitirá retrasar la hora de comienzo hasta 24 horas.
 4. Una pulsación en este botón le permitirá elegir entre 3 funciones diferentes según sus necesidades:
 - la función pastillas «3 EN 1» si utiliza pastillas (detergente, líquido de aclarado, sal) para el lavado del lavavajillas
 - el lavado de la cesta superior únicamente
 - el lavado de la cesta inferior únicamente
- Cuando haya seleccionado la función, la luz correspondiente parpadeará.
5. Botón de inicio/pausa: el aparato inicia o pausa el ciclo de lavado en curso
 6. Botón de seguridad para niños: pulse los dos botones durante 3 segundos, el aparato se bloqueará y se inhabilitará el uso de todos los botones.
 7. Piloto de programa: cuando seleccione un programa de lavado, se iluminará el piloto correspondiente.
 8. Piloto de llenado de sal: el piloto se ilumina cuando sea

necesario volver a echar sal en el compartimento dispuesto a tal efecto.

9. Piloto de llenado del líquido de aclarado: el piloto se ilumina cuando haya que llenar de nuevo el distribuidor del líquido de aclarado.
10. Piloto de seguridad para niños: la «seguridad para niños» se activa al pulsar los botones de seguridad para niños durante 3 segundos, el piloto de «seguridad para niños» se ilumina tras parpadear 6 veces.
11. Piloto de función pastillas 3 en 1: el piloto se ilumina al seleccionar la función.
12. Piloto de lavado de la cesta superior: se ilumina al seleccionar la opción.
13. Piloto de lavado de la cesta inferior: se ilumina al seleccionar la opción.
14. Pantalla digital: permite la visualización del tiempo restante de cada programa, los códigos de error y la duración del inicio diferido.

Antes de instalar el lavavajillas

Antes de conectar el lavavajillas al suministro eléctrico, compruebe que la tensión indicada en la placa de características del lavavajillas corresponda con la tensión de su hogar.

Este aparato debe estar conectado a tierra. El fabricante no se hará responsable por los daños producidos por un uso del electrodoméstico sin una toma a tierra.

ADVERTENCIA: Corte el suministro eléctrico antes de proceder a la instalación del lavavajillas.

Instrucciones de instalación

Este lavavajillas se puede instalar en cualquier lugar de la cocina siempre que disponga de suficiente espacio y pueda conectarlo a los conductos de entrada y salida del agua.

Por motivos de seguridad, no utilice un cable alargador con este aparato.

Conexión a la entrada del agua

Tubo de entrada del agua (alimentación de agua fría)



El tubo de entrada del agua del aparato cuenta en un extremo con un conector hembra de 3/4". Por lo tanto, el conducto debe contar con un conector macho similar, así como con una llave de paso próxima.



Enrosque el conector derecho del tubo de entrada a la llave de paso y apriételo firmemente; las arandelas deben estar necesariamente bien colocadas en cada extremo del tubo.

Presión de agua

Para que el aparato funcione perfectamente, la presión del agua se debe encontrar entre 0,04 MPa y 1 MPa. La entrada del agua se controla mediante un «interruptor de presión»; de modo que, si la presión de los conductos no es lo suficientemente alta, el lavavajillas necesitará más tiempo para llenarse y podría no funcionar.

ADVERTENCIA: Cierre la llave de paso después de su uso.

Conexión a la evacuación del agua

Instale el tubo de drenaje en un tubo de evacuación o una columna de desagüe.

Fije el tubo de drenaje a la pared utilizando el sifón suministrado. El extremo del tubo se debe conectar al tubo de evacuación, cuya altura se debe encontrar entre 500 mm y 1100 mm sobre la base del lavavajillas.

El diámetro de la columna de drenaje debe ser de al menos 40 mm para permitir la entrada del aire alrededor de la extremidad del tubo de evacuación.

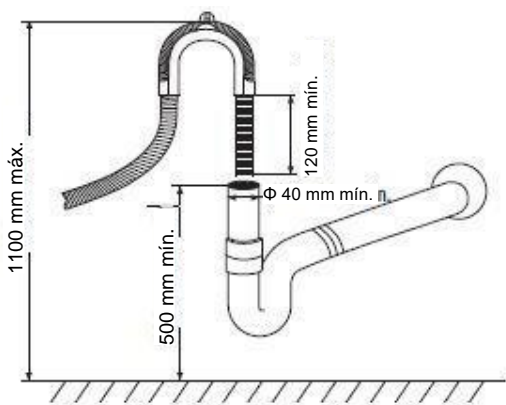

Si se detectan fugas, corte inmediatamente el suministro de agua y compruebe todas las conexiones de los tubos. Vuelva a apretar las conexiones si es necesario. Si, por cualquier motivo, no puede reparar la fuga por su cuenta, póngase en contacto con un fontanero cualificado.

Colocación a nivel

Coloque el lavavajillas sobre una superficie plana y estable.

Es muy importante que el lavavajillas esté perfectamente a nivel para que funcione correctamente. Si procede, ajuste las patas de la parte delantera del aparato.

Funcionamiento

Este lavavajillas limpia la vajilla rociando una mezcla de agua limpia y detergente (a presión) sobre la superficie sucia de los utensilios.

El agua se proyecta a través del brazo aspersor, pasa por un filtro que retira los restos de los alimentos y las partículas sucias y luego vuelve al brazo aspersor.

El agua sucia se bombea y sustituye por agua limpia al final de cada ciclo (el número de veces depende del ciclo).

NOTA:

un agua demasiado dura afecta al funcionamiento del lavavajillas. El agua dura genera igualmente depósitos de hidróxido de calcio (película blanca) y/o cal sobre la superficie interior de acero inoxidable de la cuba y sobre la resistencia del lavavajillas, situada en el sumidero bajo la reja extraíble del filtro.

Para reducir los efectos de este problema, se recomienda poner en marcha el lavavajillas vacío con 1 vaso de vinagre blanco una vez por semana.

Recomendaciones y advertencias generales

Antes de utilizar el lavavajillas por primera vez, se aconseja leer las siguientes instrucciones para saber qué tipos de utensilios meter en el lavavajillas y cómo hacerlo.

Antes de meter la vajilla en el aparato, debe:

- Retirar los restos de los alimentos más grandes (p. ej.: huesos) que podrían bloquear el filtro o dañar la bomba de lavado.
- Remojar los restos quemados en el fondo de las sartenes y cazuelas antes de meterlas en el lavavajillas.

Sin embargo, no es necesario aclarar la vajilla debajo del grifo antes de meterla en el lavavajillas.

ADVERTENCIAS:

- Asegúrese de que la vajilla esté bien colocada y no se pueda volcar ni entorpezca la rotación del brazo aspersor durante el ciclo.
- Los recipientes (tazas, cuencos, ensaladeras, vasos, cazuelas) se deben colocar necesariamente con la abertura hacia abajo y cualquier posible orificio en ángulo o, de lo contrario, podrían quedar atrapados en el interior.
- No apile los utensilios que vaya a lavar unos encima de otros.
- No coloque los vasos demasiado cerca los unos de los otros: se podrían golpear y romper.

- Coloque los utensilios más voluminosos o aquellos que resulten más difíciles de limpiar en la cesta inferior.
- Compruebe que todos los utensilios que vaya a lavar se puedan lavar en un lavavajillas.

Utensilios que no se pueden meter en el lavavajillas:

- Platos y cubiertos de madera
- Objetos artesanales
- Platos de plástico (salvo indicación contraria)
- Platos (y otros objetos) de cobre, estaño, zinc y latón
- Platos de aluminio
- Platería
- Vidrio y cristal
- Utensilios con decoraciones (salvo indicación contraria)

Antes del primer uso

Antes de utilizar el lavavajillas por primera vez:

- Añada ablandador de agua
- Vierta 500 ml de agua en el interior del recipiente de la sal, luego llénelo con sal de lavavajillas
- Llene el distribuidor con líquido de aclarado
- Función del detergente

Ajuste del distribuidor del líquido de aclarado

El distribuidor del líquido de aclarado se compone de cuatro o seis ajustes. Comience siempre con el distribuidor en el ajuste «4». Si las manchas y un mal secado resultan problemáticos, aumente la cantidad de líquido de aclarado distribuido retirando la tapa del distribuidor y girando la rueda hasta «5». Si la vajilla sigue sin secarse correctamente o presenta manchas, gire la rueda al número superior hasta que la vajilla quede limpia. El ajuste predeterminado de la dosis se encuentra en la posición «5».



NOTA: aumente la dosis si hay gotas de agua o manchas de cal en la vajilla después del lavado.

Redúzcala si hay rayas blanquecinas pegajosas en la vajilla o una película azulada en la cristalería o las láminas de los cuchillos.

Carga de las cestas del lavavajillas

Para garantizar un rendimiento óptimo del lavavajillas, cumpla con las siguientes normas de carga. Las características y el diseño de las cestas y los portacubiertos pueden variar con respecto a los de su modelo.

Precauciones a tener en cuenta antes o después de la carga de las cestas del lavavajillas. Raspe los residuos de alimentos de mayor tamaño. No es necesario aclarar la vajilla con agua corriente. Coloque los utensilios en el lavavajillas del siguiente modo:

1. Los utensilios como las tazas, los vasos, las cazuelas/sartenes, etc., se colocan al revés.
2. Los utensilios curvados, o con concavidades, se deben inclinar de modo que el agua pueda escurrir.
3. Deben apilarse bien, de modo que no puedan volcarse.
4. No deben impedir que el brazo de pulverización gire durante el lavado.

No debe lavar los utensilios demasiado pequeños en el lavavajillas, ya que podrían salirse fácilmente de la cesta.

Retirada de la vajilla

Para que el agua no escurra desde la cesta superior a la inferior, le recomendamos vaciar antes la cesta inferior y luego la cesta superior.

Carga de la cesta superior

La cesta superior ha sido diseñada para los utensilios más delicados y ligeros como vasos, tazas de café y té y platillos; así como platos, cuencos pequeños y cazuelas poco profundas (siempre que no estén demasiado sucias). Coloque la vajilla y los utensilios de modo que la pulverización del agua no los pueda desplazar.

Cesta superior

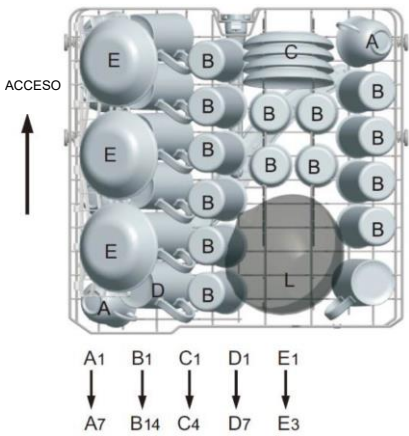

Cesta superior	
Tipo	Elemento
A	Taza
B	Vaso
C	Platillo
D	Taza grande
E	Tazón de postre
L	Cuenco de cristal

Ajuste de la altura de la cesta superior

El mecanismo de ajuste de la altura de la cesta superior del aparato ha sido diseñado para poder ajustarlo hacia arriba o hacia abajo, sin tener que retirar la cesta del electrodoméstico cuando esté llena, así podrá crear amplios espacios tanto en la parte superior como en la inferior según sus necesidades. La cesta del electrodoméstico está ajustada en la posición baja de modo predeterminado.

Para subir la cesta, sujétela de ambos lados y tire de ella hacia arriba. Para bajarla, vuelva a sujetarla de ambos lados y bájela.

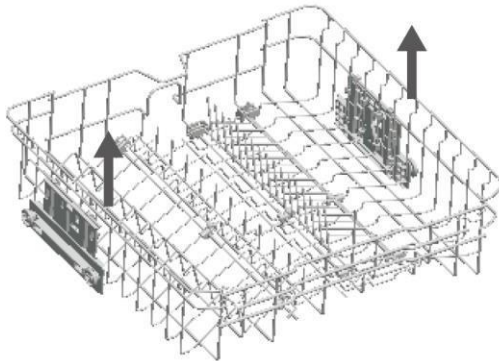

Asegúrese de que ambos lados se encuentren en la misma posición (alta o baja) en el mecanismo de ajuste de la cesta.

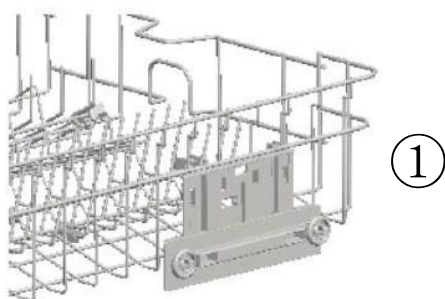

Posición alta

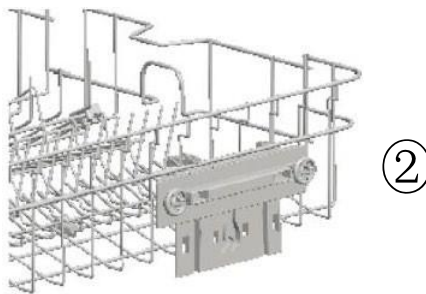

Posición baja

Carga de la cesta inferior

Le recomendamos colocar los utensilios grandes más difíciles de limpiar en la cesta inferior: cazuelas, sartenes, tapaderas, platos de servicio y cuencos; como se muestra en la siguiente imagen.

Es preferible colocar los platos de servicio y las tapaderas a los lados de las cestas para evitar bloquear la rotación del brazo de pulverización superior.

Los tarros, los cuencos de servicio, etc., se deben colocar siempre al revés.

Los tarros profundos se deben inclinar para permitir que el agua se escurra.

La cesta inferior dispone de hileras con dientes plegables que permiten cargar tarros y cazuelas más grandes o en un número mayor.

Cesta inferior

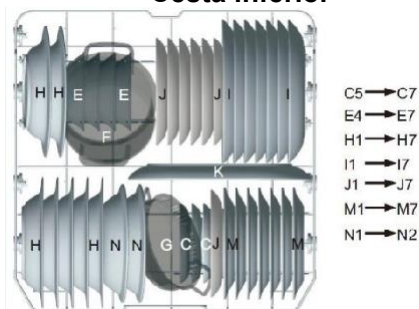

Soportes plegables de la cesta superior/inferior

Cesta inferior	
Tipo	Elemento
C	Platillo
E	Tazón de postre
H	Plato hondo
I	Plato liso
J	Plato de postre
K	Plato ovalado
F	Cuenco pequeño
G	Recipiente de horno
M	Plato de postre de melamina
N	Cuenco de melamina

- ❖ Los soportes plegables compuestos de dos o tres partes de la cesta superior/inferior del aparato han sido diseñados para poder colocar utensilios grandes, como tarros, cazuelas, etc., más

fácilmente. Si fuera necesario, las piezas se pueden plegar por separado o a la vez para conseguir más espacio. Puede utilizar los soportes plegables subiéndolos o plegándolos.

Cesta superior

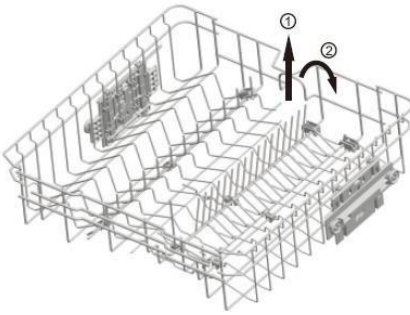

Cesta inferior

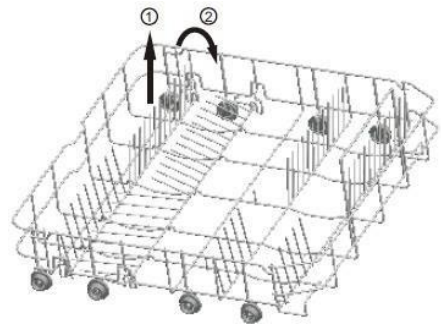

★ Opcional

Bandeja para los cubiertos

Coloque los cubiertos en la bandeja como se muestra. Los cubiertos se deben colocar de modo que el agua se pueda escurrir libremente.

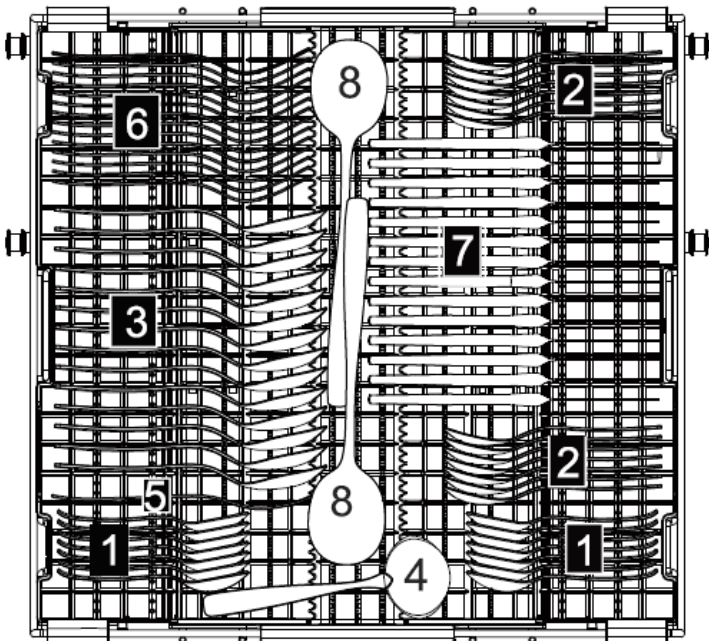

Bandeja para los cubiertos	
Tipo	Elemento
1	Cucharas de té
2	Cucharas de postre
3	Cucharas de sopa
4	Cuchara de salsa
5	Tenedor de servicio
6	Tenedores
7	Cuchillos
8	Cucharas de servicio

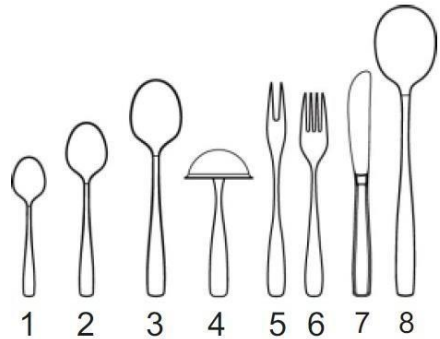

Para lavar en el lavavajillas los cubiertos/platos siguientes

- No son adecuados
- Cubiertos con asas de madera, porcelana o nácar
- Utensilios de plástico que no resistan el calor
- Cubiertos antiguos con piezas adheridas que no resistan las temperaturas
- Cubiertos o platos con adhesivo
- Elementos de estaño o cobre
- Vasos de cristal o plomo
- Utensilios de acero que se puedan oxidar
- Bandejas de madera
- Utensilios de fibra sintética



¡ADVERTENCIA!

No deje que ningún artículo sobresalga por debajo

Se adaptan de forma limitada

Algunos tipos de vasos se pueden desteñir al cabo de un cierto número de lavados.

Los elementos de plata o aluminio suelen perder el color con el lavado.

Los motivos acristalados se pueden difuminar si se lavan a menudo en lavavajillas.

NOTA: No vierta ceniza de cigarrillos, cera de velas, laca ni pintura sobre los utensilios sucios. Si compra platos nuevos, asegúrese de que sean adecuados para el lavavajillas.

NOTA: No sobrecargue el lavavajillas. Solo hay espacio para 14 platos normales.

No utilice vajilla que no sea adecuada para lavavajillas. Esto es importante para conseguir buenos resultados y realizar un consumo de energía razonable.

Carga de platos y cubiertos

Antes de cargar la vajilla, debe:

retirar los restos voluminosos

ablandar los residuos de alimentos quemados en sartenes o cazuelas

Al cargar la vajilla y los cubiertos, tenga en cuenta lo siguiente:

La vajilla y los cubiertos no deben impedir la rotación de los brazos de pulverización.

Cargue los utensilios como las tazas, los vasos, las cazuelas, etc., con las aberturas hacia abajo, de modo que el agua no se pueda acumular en el interior de los recipientes y en las bases profundas.

Los platos y los cubiertos no se deben colocar unos encima de otros ni apoyar entre sí

- Los vasos, para no dañarse, no se deben tocar
- Cargue los utensilios grandes más difíciles de limpiar en la cesta inferior
- La cesta superior ha sido diseñada para los utensilios más delicados y ligeros como vasos, tazas de café y té

¡Atención!

¡Los cuchillos de hoja larga colocados en posición vertical pueden suponer un peligro! Los cubiertos largos y/o cortantes como los cuchillos de trocear se deben colocar horizontalmente en la cesta superior.

Daños en la cristalería y los platos

Posibles causas:

- Tipo de vidrio o método de fabricación. Composición química del detergente.
- Temperatura del agua y duración del programa del lavavajillas.

Soluciones propuestas:

- Utilice una vajilla de vidrio o porcelana indicada por el fabricante para lavavajillas.
- Utilice un detergente suave indicado para preservar la vajilla. Si fuera necesario, pida más información al fabricante del detergente.
- Seleccione un programa de temperatura baja.
- Para evitar daños, saque el vidrio y los cubiertos del lavavajillas lo antes posible tras finalizar el programa.

Al finalizar el lavado

Cuando el ciclo de lavado finalice, el aviso sonoro del lavavajillas sonará 6 veces y luego se detendrá. Apague el aparato pulsando el botón de ENCENDIDO/APAGADO, cierre la toma de agua y abra la puerta del lavavajillas. Espere unos minutos antes de descargar el lavavajillas para no manipular la vajilla y los utensilios mientras sigan calientes y puedan romperse. Asimismo, se secarán mejor.

Llenado del depósito de sal

1. Desenrosque el tapón del depósito de sal girándolo en el sentido contrario a las agujas del reloj.
2. Coloque el embudo suministrado del depósito de sal. Vierta aproximadamente 2 kg de sal en el depósito.



Vuelva a poner el tapón en su sitio apretándolo en el sentido de las agujas del reloj.

NOTA: Añada únicamente sal en el depósito si el piloto luminoso de llenado de la sal se ilumina. Puede que el piloto permanezca encendido durante un tiempo después de llenar el compartimento, según la velocidad a la que la sal se disuelva.

Uso del líquido de aclarado y del distribuidor de detergente

El líquido de aclarado ayuda al lavavajillas a secar más rápidamente y a evitar la formación de cal y manchas. Se vierte de forma automática en el agua durante el ciclo de aclarado final.

Los distribuidores de detergente y líquido de aclarado se encuentran en el interior de la puerta: el **distribuidor de detergente** a la izquierda y el distribuidor del líquido de aclarado a la derecha.



Llenado del líquido de aclarado

1. Gire el tapón del depósito en el sentido contrario a las agujas del reloj para abrirlo.
2. Vierta líquido de aclarado hasta que el depósito se llene.
 - El indicador visual de nivel al lado del tapón debe estar completamente oscuro.
3. Vuelva a poner el tapón girándolo en el sentido de las agujas del reloj.



NOTA: cuando el indicador visual se aclare o cuando el piloto de nivel de líquido se ilumine, tendrá que volver a llenar el depósito.

Ajuste del depósito del líquido de aclarado

El ajuste predeterminado del lavavajillas es 5. Hay un total de 6 ajustes disponibles.

La cantidad de líquido de aclarado distribuido es proporcional a la posición seleccionada.

Llenado de detergente

1. Pulse suavemente el botón de apertura para abrir la tapa del compartimento del detergente.
2. Vierta el detergente, luego cierre la tapa con cuidado.

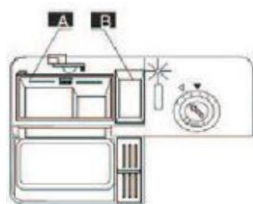
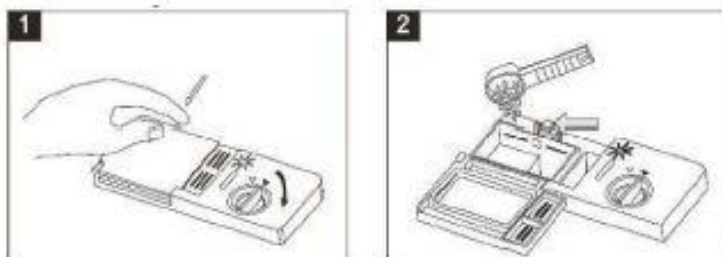

A) detergente para el ciclo de lavado principal

B) detergente para el prelavado

NOTA: utilice solo detergente diseñado específicamente para lavavajillas. Es importante utilizar un detergente de buena calidad para conseguir un mejor resultado.

Ahorrar energía

- Si cumple con estas instrucciones, su electrodoméstico consumirá menos cantidad de agua.
- Utilice el programa Eco 50°.
- Si tiene poca vajilla para lavar, utilice la función suplementaria de media carga.

Detergente

Conozca los detergentes adecuados para su electrodoméstico.

Detergentes adecuados

Utilice únicamente detergentes adecuados para su lavavajillas. Los detergentes y los detergentes mixtos sirven por igual. Para conseguir unos resultados de lavado y secado óptimos, utilice un detergente normal junto con una sal especial → y líquido de aclarado → Los detergentes modernos son eficaces; suelen estar formulados con un bajo nivel alcalino y contienen encimas. Las enzimas degradan el almidón y despegan el albumen y las proteínas. Para retirar las manchas de color (p. ej.: té, ketchup), estos detergentes integran productos blanqueadores a base de oxígeno. Nota: Respete las instrucciones del fabricante del detergente.

Detergente	Descripción
Pastillas	Las pastillas sirven para todas las manchas de lavado y no se deben dosificar. Si se utilizan con programas de corta duración, es posible que las pastillas no se disuelvan completamente, dejando residuos de detergente al finalizar el ciclo. Esto podría afectar al resultado del lavado.
Detergente en polvo	Se recomiendan los detergentes en polvo para los programas de corta duración. La dosis se puede regular según el grado de suciedad.
Detergente líquido	Los detergentes líquidos funcionan más rápidamente y se recomiendan para los programas de corta duración sin prelavado. Los detergentes líquidos se podrían salir del compartimento del detergente, aunque esté bien cerrado. Los detergentes líquidos funcionan más rápidamente y se recomiendan para los programas de corta duración sin prelavado. Los detergentes líquidos se podrían salir del compartimento del detergente, aunque esté bien cerrado. Esto es normal y no presentará ninguna gravedad siempre que cumpla con las siguientes recomendaciones.

Detergentes mixtos





Aparte de los detergentes convencionales, existe en el mercado toda una gama de productos con funciones adicionales. Estos productos contienen, aparte del detergente, un producto de aclarado y sucedáneos de sal (3 en 1) así como, según la combinación (4 en 1, 5 en 1, etc.), componentes adicionales para, por ejemplo, proteger el vidrio o devolver el brillo a los utensilios de acero. Por lo general, los detergentes mixtos funcionan solo con agua con una dureza máxima de 37 °fH. Con agua con una dureza por encima de 37 °fH, debe añadir una sal especial y líquido de aclarado. Para obtener buenos resultados de lavado y secado, le recomendamos el uso de una sal especial y líquido de aclarado a partir de una dureza del agua de 25 °fH. Si utiliza detergentes mixtos, el programa de lavado se ajusta automáticamente para que pueda obtener siempre el mejor resultado posible de lavado y secado.

Uso de detergentes inadecuados

No utilice detergentes que puedan dañar el aparato o perjudicar su salud.

Detergente	Descripción
Detergente lavavajillas a mano	Los detergentes lavavajillas a mano pueden producir mucha espuma y dañar el aparato.
Detergentes que contienen cloro	Los residuos de cloro en la vajilla pueden dañar la salud.

Programas de lavado

Programa	Información sobre la selección del ciclo	Descripción del ciclo	Detergente de prelavado/lavado	Duración de funcionamiento (min)	Energía (kWh)	Agua (L)
 Intensivo	Para las cargas de mayor suciedad, por ejemplo con tarros, cazuelas y platos que hayan tenido alimentos secos durante mucho tiempo.	Prelavado; lavado principal (60 °C); aclarado 1; aclarado 2; aclarado en caliente; secado	4/18 g (o 3 en 1)	213	1,680	15,3
Económico (*E 60436) (Programa estándar)	Para las cargas de una suciedad media, por ejemplo con tarros, platos, vasos y cazuelas levemente sucias. Ciclo habitual estándar.	Prelavado; lavado principal (48 °C); aclarado; aclarado en caliente; secado	4/18 g (o 3 en 1)	239	0,848	10
 Aclarado	Ciclo de lavado ligero para los utensilios más delicados con temperaturas altas. (Ejecute el ciclo inmediatamente tras el uso)	Prelavado; lavado principal (45 °C); aclarado; aclarado en caliente; secado	3/16 g (o 3 en 1)	152	0,950	13
 60 min	Para los platos y las sartenes ligera y medianamente sucios de todos los días.	Aclarado en caliente 1; aclarado en caliente 2; aclarado en caliente (50 °C); secado	3/16 g	60	1,050	9,6
 Rápido	Un lavado más corto para los cubiertos ligeramente sucios que no necesiten secado.	Lavado principal (45 °C); aclarado en caliente	15 g	40	0,600	6,6
 Preaclarado	Para aclarar la vajilla que piensa lavar más tarde durante el mismo día	Prelavado	/	12	0,010	3,9

1 El programa ECO está adaptado para limpiar la vajilla de una sociedad media, es el programa más eficiente en términos de consumo de energía de agua

2 No se recomienda el preaclarado manual de los utensilios de la vajilla porque conlleva un aumento del consumo de agua y energía.

3 Lavar la vajilla en un lavavajillas doméstico suele consumir menos energía y agua que lavarla a mano, si el lavavajillas se utiliza de acuerdo con las instrucciones de este manual.

*EN 60436: este programa es el ciclo de prueba

Los datos para la prueba de comparabilidad de acuerdo con la norma EN60436 son los siguientes:

- Capacidad: 14 ajustes
- Posición de la cesta superior: Posición baja
- Ajuste del producto de aclarado: 6 (o 4 para el distribuidor con 4 ajustes)

Conexión eléctrica del aparato

Inicio de un ciclo de lavado

Saque la cesta inferior o superior, cargue los platos y

1. vuelva a meterla. Se recomienda cargar en primer lugar la cesta inferior y luego la cesta superior (consulte la sección titulada «Carga del lavavajillas»). Vierta el detergente (vea la sección titulada «Sal, detergente y líquido de aclarado»).

2. Conecte el enchufe a la toma de corriente. La alimentación es de 220-240 V CA 50 Hz, la toma de corriente debe ser de 12 A 250 V CA 50 Hz.

Asegúrese de que la toma de agua esté ajustada a la presión máxima. Cierre la puerta y pulse el botón «Power», luego pulse el botón «Programa» para seleccionar el «ciclo de lavado» deseado. (Consulte la sección titulada «Tabla de ciclos de lavado»). Aplique un poco de fuerza para asegurarse de que la puerta esté bien cerrada.

NOTA: al cerrar bien la puerta se oye un clic.

Una vez que el lavado haya finalizado, puede apagar el lavavajillas pulsando el botón «Power».

Cambio de programa

Premisa: el ciclo en marcha solo se puede modificar si lleva poco tiempo funcionando. De lo contrario, puede que el detergente ya se haya liberado y el aparato haya drenado el agua de lavado. Si ese es el caso, debe recargar el distribuidor de detergente (consulte la sección titulada «Llenado del detergente»). Pulse el botón «Power» para anular el programa, luego vuelva a encender el aparato, entonces podrá cambiar el programa al ajuste del ciclo deseado (consulte la sección titulada «Inicio del ciclo de lavado...»).

NOTA: Si abre la puerta durante el lavado y el electrodoméstico se detiene y suena la alarma, se visualizará E1. Cuando cierre la puerta, el aparato volverá a funcionar.

Los 6 pilotos de programa indican el estado del lavavajillas:

- a) Uno de los pilotos de programa está iluminado --> ciclo en marcha
- b) Uno de los pilotos de programa parpadea --> interrupción

NOTA: Si todos los pilotos se iluminan, quiere decir que el aparato está fuera de servicio; corte el suministro eléctrico y la toma de agua antes de llamar al servicio técnico.

Plato olvidado

Si se le ha olvidado añadir algún plato, puede hacerlo en cualquier momento antes de la apertura del compartimento del detergente.

- ❖ 1 Abra ligeramente la puerta del aparato para detener el lavado.
- ❖ 2 Cuando el brazo aspersor se haya parado, podrá abrir la puerta del todo.
- ❖ Añada los platos que se le hayan olvidado.
- ❖ Cierre la puerta, el lavavajillas comenzará a funcionar después de 10 segundos.



¡ADVERTENCIA!

Es peligroso abrir la puerta durante el lavado, porque el agua caliente le podría quemar.

Apague el lavavajillas.

La pantalla digital muestra «---» y el aviso sonoro suena 6 veces, solo entonces el programa habrá finalizado.

1. Apague el lavavajillas pulsando el botón «Power».
2. ¡Cierre el grifo del agua!

Abra la puerta con precaución. ¡El vapor caliente se puede escapar si la puerta está abierta!

- Los platos calientes son sensibles a los golpes. Por ello, hay que dejar enfriar la vajilla durante aproximadamente 15 minutos antes de sacarla del aparato.
- Abra la puerta del lavavajillas, déjela entreabierta y espere unos minutos antes de sacar la vajilla. Así, estarán más fríos y se podrá hacer mejor el lavado.

Descarga del lavavajillas

Es normal que el lavavajillas esté mojado por dentro.

Vacíe primero la cesta inferior y luego la cesta superior. Esto evitará que el agua se escurra desde la cesta superior a los platos de la cesta inferior.

Colocación de la vajilla

Coloque la vajilla correctamente para optimizar el resultado de aclarado y no dañar el lavavajillas.

Consejos

- El uso del lavavajillas le permite ahorrar energía y agua en comparación con el lavado a mano.
- Para optimizar el consumo de energía y agua, cargue el aparato respetando el número máximo de cubiertos indicado.
- Para obtener resultados de lavado y secado óptimos, coloque los utensilios convexos y cóncavos en ángulo para que el agua se pueda escurrir.

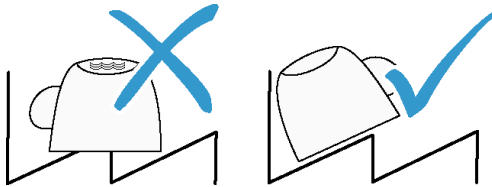

1. Retire los restos de alimentos más grandes de la vajilla
Para ahorrar recursos, no lave antes la vajilla debajo del agua corriente.

2. Coloque la vajilla respetando las siguientes instrucciones:

- Coloque la vajilla muy sucia en la cesta inferior, p. ej.: las cazuelas. El resultado de la limpieza mejora con una mayor intensidad del chorro.
- Para no dañar la vajilla, asegúrese de que se mantenga estable dentro del lavavajillas.
- Evite las lesiones colocando los cubiertos con el lado cortante y afilado hacia abajo.
- Coloque los recipientes con los orificios hacia abajo para que el agua no se acumule.
- No bloquee el brazo aspersor en su rotación
- No coloque utensilios pequeños en el hueco para las pastillas y no lo obstruya con la vajilla para no bloquear la tapa del compartimento del detergente.

Limpieza y mantenimiento

Apague siempre el aparato y desconecte el cable de alimentación antes de proceder a limpiarlo.

No utilice solventes químicos ni detergentes fuertes, eso podría dañar el revestimiento del aparato.

Limpie las superficies exteriores y la cavidad del lavavajillas con un paño húmedo.

Limpieza de los filtros

El dispositivo de filtrado se compone de un filtro principal (1), un filtro central (2) y un microfiltro (3).

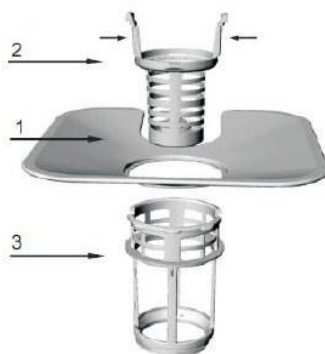

Desmontaje de los filtros



Gire el filtro central y el microfiltro en el sentido contrario a las agujas del reloj para retirarlos. Separe los filtros. Saque el filtro principal.

Aclare los filtros debajo del agua corriente con ayuda de un cepillo de pelo suave. Limpie regularmente los filtros. Vuelva a colocar el dispositivo de filtrado girándolo en el sentido de las agujas del reloj hasta que encaje en su posición.

ATENCIÓN: Nunca ponga en marcha el lavavajillas sin los filtros.

Limpieza de la puerta

Limpie los bordes de la puerta con un paño húmedo.

Para que el agua no entre en el dispositivo de bloqueo de la puerta y llegue a los componentes eléctricos, no utilice aerosoles para la limpieza.

Limpieza del brazo aspersor

Los brazos aspersores se deben limpiar regularmente para evitar cualquier riesgo de obstrucción; los brazos se desmontan fácilmente.

Para retirar los brazos aspersores, el inferior y el superior, sujételos mientras los desenrosca o tira de ellos.

Lave los brazos aspersores debajo del agua corriente, vuelva a ponerlos en su sitio y **asegúrese de que nada pueda estorbar su movimiento de rotación.**

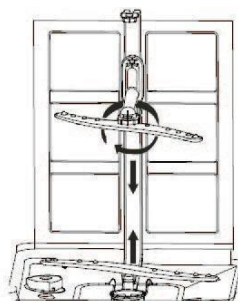

Precauciones contra el hielo

No coloque el lavavajillas en un lugar donde la temperatura sea inferior a 0 °C. Si fuese necesario, vacíe el lavavajillas, cierre la puerta, desconecte el tubo de entrada del agua y vacíelo.

Guía de resolución de problemas

Problema	Posibles causas	Soluciones
El lavavajillas no se inicia	El fusible ha saltado o el disyuntor se ha activado.	Sustituya el fusible o reactive el disyuntor. Desconecte los otros aparatos que puedan estar conectados al mismo circuito que el lavavajillas.
	El lavavajillas no está conectado	Compruebe que el lavavajillas esté encendido y que la puerta esté bien cerrada. Compruebe que el cable de alimentación esté bien conectado.
	La puerta está mal cerrada.	Cierre bien la puerta.
El agua no sale del lavavajillas	El tubo de evacuación está doblado	Compruebe el tubo de evacuación.
	El filtro está atascado	Compruebe los filtros (consulte el párrafo «Limpieza de los filtros»).
	El grifo de la cocina está atascado	Compruebe si el grifo se vacía con normalidad. Si el grifo no se vacía, póngase en contacto con un fontanero.
Formación de espuma en el interior	Mala elección de detergente o detergente caducado	Utilice únicamente un detergente especial para lavavajillas para evitar la formación de espuma. No obstante, si sucede, abra la puerta del lavavajillas y deje que la espuma se evapore. Vuelva a cerrar la puerta, luego inicie un programa de lavado para vaciar el agua. Repita la operación si fuese necesario.
	El líquido de aclarado se ha desbordado.	En caso de desbordamiento, seque inmediatamente el líquido derramado.
Hay manchas en las superficies interiores	El detergente utilizado contiene colorante.	Compruebe que el detergente utilizado no contenga colorante.
Hay una película blanca en las	Minerales provenientes de un	Para limpiar el interior, utilice únicamente una esponja

Problema	Posibles causas	Soluciones
superficies interiores	agua dura	húmeda con un poco de detergente para lavavajillas y póngase guantes de goma. Utilice únicamente un detergente para lavavajillas para evitar la formación de espuma.
Manchas de óxido sobre los cubiertos	Los cubiertos lavados no resisten la corrosión.	
	No se ha iniciado ningún programa después de añadir la sal. Restos de sal se han mezclado con el agua de lavado.	Utilice siempre el programa de lavado exprés. Añada sal al electrodoméstico sin meter la vajilla.
El lavavajillas hace ruido.	La vajilla se entrechoca. Los brazos de aspersión golpean contra utensilios de la vajilla.	Consulte el párrafo «Carga de las cestas» para colocar la vajilla correctamente.
La vajilla no está limpia.	La vajilla no se ha colocado correctamente.	Consulte el párrafo «Carga de las cestas».
	El programa de lavado seleccionado no es lo suficientemente intenso.	Seleccione un programa más intenso. Consulte el párrafo «Programas de lavado».
	Cantidad de detergente insuficiente o detergente no adecuado.	Utilice más detergente o cámbielo.
	Los brazos aspersores están bloqueados.	Cambie la disposición de la vajilla de modo que los brazos aspersores puedan girar libremente.
	Los filtros no están limpios o no se han colocado	Limpie y/o ensamble el dispositivo de filtrado correctamente.

Problema	Posibles causas	Soluciones
	correctamente.	
Hay manchas y restos sobre la vajilla.	El ajuste del distribuidor del líquido de aclarado es demasiado alto.	Modifique el ajuste del depósito del líquido de aclarado.
El lavavajillas seca mal.	La vajilla no se ha colocado correctamente	Consulte el párrafo «Carga de las cestas».
	El depósito del líquido de aclarado está vacío o no suficientemente lleno.	Rellene el depósito o, si procede, suba el ajuste.
	Mala elección de programa	Seleccione un programa de una duración de lavado mayor.

Códigos de error

Códigos de error	Significado
E1	La puerta no está bien cerrada.
E2	Mal funcionamiento de la entrada del agua
E3	Mal funcionamiento de la salida del agua
E4	Error del sensor de temperatura
E5	Desbordamiento/fuga
E6	Fuga de agua
E7	Calentamiento anómalo

FICHA TÉCNICA RELATIVA A LA NORMATIVA SOBRE EL ETIQUETADO ENERGÉTICO: 2019/2017/UE

La ficha de información del producto, según el Reglamento Delegado (UE) 2019/ 2017 sobre el etiquetado energético de los lavavajillas, se puede encontrar en la URL o mediante el código QR impreso en la etiqueta energética.

SCDW1446IDX-URL: <https://eprel.ec.europa.eu/qr/371472>

SCDW1446IDW-URL: <https://eprel.ec.europa.eu/qr/379650>

SCDW1446IDBM-URL: <https://eprel.ec.europa.eu/qr/387645>

Relación entre la etiqueta energética 1059/2010/UE y la nueva etiqueta energética 2019/2017/UE

La etiqueta actual 1059/2010/UE utiliza el sistema de etiquetado A+++/D, que resulta menos eficaz. La escala mixta de la etiqueta con varios «+» no es demasiado clara y la mayoría de los productos ya se encuentran entre las 2 y 3 primeras clases a día de hoy.

Por ello, la Unión Europea ha revisado y mejorado el etiquetado en función de las necesidades de los usuarios. La nueva etiqueta energética 2019/2017/UE se compondrá únicamente de las clases energéticas entre la A y la G. Los niveles de las clases se pondrán al día de forma regular.

Garantía del producto y piezas de recambio disponibles

Según los términos de garantía del fabricante aplicables en el lugar, el uso del servicio de atención al cliente es gratuito. La duración mínima de la garantía (garantía del fabricante para los consumidores particulares) en el Espacio Económico Europeo es de 2 años según los términos de garantía aplicables en el lugar. Las condiciones de la garantía no afectan al resto de derechos o reclamaciones que le sean propios en virtud de la normativa local.

Nuestro servicio de atención al cliente, su distribuidor o nuestro sitio web pueden ofrecerle una información más detallada sobre las condiciones de la garantía en su país.

Según la directiva de diseño ecológico correspondiente, las piezas de recambio originales se pueden obtener a través del servicio de atención al cliente durante un período de al menos 4 años a partir de la fecha de comercialización del aparato en el Espacio Económico Europeo.

Para solicitar especificaciones técnicas adicionales y hacer el pedido de recambios al servicio de reparación, visite la página <https://www.schneiderconsumer.com>

Garantía

La garantía no cubre piezas desgastadas del producto ni problemas o daños causados por:

- (1) Deterioro superficial debido al desgaste normal del producto;
- (2) Defectos o daños debidos al contacto del producto con líquidos, a la corrosión causada por el óxido o a la presencia de insectos.
- (3) Cualquier problema, exceso, uso inadecuado, modificación, desmontaje o reparación no autorizada.
- (4) Cualquier operación de mantenimiento inadecuada, la utilización no conforme con las instrucciones que conciernen al producto o la conexión a una tensión incorrecta;
- (5) Cualquier uso de accesorios no suministrados o no aprobados por el fabricante.

La garantía quedará anulada en caso de haberse retirado la placa de características y/o el número de serie del producto.

Eliminación de los aparatos domésticos usados



En conformidad con la Directiva Europea 2012/19/UE sobre Residuos de Aparatos Eléctricos y Electrónicos (RAEE), los electrodomésticos usados no deben desecharse junto al resto de residuos municipales. Los aparatos usados deben recogerse aparte para aumentar la tasa de recuperación y reciclaje de los materiales que los componen y reducir el impacto sobre la salud humana y el medioambiente.

El símbolo de la papelera tachada que se encuentra en todos los productos indica la obligación de la recogida selectiva. Los consumidores tendrán que ponerse en contacto con las autoridades locales o su distribuidor en relación con los pasos a seguir para la retirada de su antiguo aparato.

SCHNEIDER