

SCHNEIDER

smart tv

User manual ⁽¹⁾

LED50-SC680K



schneiderconsumer.com

INSTRUCTIONS IMPORTANTES

INSTRUCTIONS DE SECURITE



Le signe d'avertissement représentant un éclair dans un triangle indique que ce produit contient des « tensions électriques dangereuses ».

CAUTION
RISK OF ELECTRIC SHOCK
DO NOT OPEN

ATTENTION : POUR EVITER LES RISQUES D'ELECTROCUTION. NE PAS RETIRER LE CAPOT (NI L'ARRIERE DE L'APPAREIL). AUCUNE PIECE N'EST REMPLACABLE PAR L'UTILISATEUR. VEUILLEZ CONTACTER LE PERSONNEL QUALIFIE EN CAS DE DEFAILLANCE.



Le signe d'avertissement représentant un point d'exclamation dans un triangle indique que ce point du manuel nécessite une attention particulière.

ATTENTION – POUR REDUIRE LES RISQUES D'INCENDIE, DE CHOC ELECTRIQUE OU DE BLESSURE SERIEUSE :

- Si le cordon d'alimentation est endommagé, il doit être réparé par le fabricant, son service après-vente ou une personne de qualification similaire afin d'éviter un danger.
- Le cordon d'alimentation doit toujours être accessible.
- L'appareil ne doit pas être exposé à des gouttes ou des éclaboussures d'eau ou de liquides, ne pas placer sur le produit des objets contenant des liquides, tels que des vases.
- La ventilation normale du produit ne doit pas être perturbée pour l'utilisation prévue.
- Toujours laisser une distance minimum de 10 cm tout autour de l'unité pour lui assurer une ventilation suffisante.
- Des sources de flammes nues telles que des bougies ne doivent pas être placées sur l'appareil.
- L'appareil est destiné à être utilisé sous un climat tempéré uniquement.
- Il convient de placer l'appareil loin des sources de chaleur telles que les radiateurs, les grilles de chauffage, les poêles, et autres appareils (y compris les amplificateurs) qui produisent de la chaleur.
- Nettoyez le produit tel que recommandé par le fabricant (pour plus de détails voir la rubrique « Entretien »). Débranchez le cordon d'alimentation de la prise murale de courant avant de nettoyer l'appareil.
- Débranchez le cordon d'alimentation de la prise murale de courant lorsqu'il n'est pas utilisé pendant une longue période.
- Évitez de faire tomber ou de renverser des liquides/objets sur le produit.
- Faites fonctionner le produit uniquement avec le cordon d'alimentation fourni. Faites passer les cordons d'alimentation de sorte qu'ils ne soient pas susceptibles d'être

- piétinés ou pincés par des objets placés dessus ou contre eux, en accordant une attention particulière aux fiches, aux prises de courant et à leur point de sortie du produit.
- Lorsque la fiche SECTEUR ou un coupleur d'appareil est utilisé comme dispositif de déconnexion, le dispositif de déconnexion doit rester facilement accessible.
 - N'utilisez pas ce produit dans les conditions suivantes :
 - Lorsque le cordon d'alimentation ou la prise sont endommagés.
 - Si du liquide a été renversé ou si des objets sont tombés sur le produit.
 - Si le produit a été exposé à la pluie ou de l'eau.
 - Si le produit ne fonctionne pas lorsqu'il est utilisé conformément aux instructions d'utilisation.
 - Si le produit est tombé ou est endommagé de quelque manière que ce soit.
 - N'essayez pas de réparer le produit. Apportez-le à l'atelier de réparation électronique de votre choix pour tout entretien ou réparation.
 - Ne surchargez pas les prises murales, les rallonges ou les prises de courant intégrées.
 - Ce produit doit être raccordé à une prise d'alimentation électrique reliée à la terre.



ATTENTION- POUR REDUIRE LES RISQUES DE BLESSURE OU DE DOMMAGES AU PRODUIT OU A D'AUTRES MATERIELS :

- Ce produit est uniquement destiné à un usage personnel comme télévision et ne doit pas faire l'objet d'un usage commercial ou industriel. N'utilisez pas ce produit dans d'autres buts.
- Ne pas soumettre le produit à des chocs violents, des températures extrêmes ou à la lumière directe du soleil durant des périodes prolongées.
- Gardez le produit éloigné des objets magnétiques, moteurs et transformateurs.
- Ne pas utiliser en extérieur, quelles que soient les conditions météorologiques.
- Ne pas utiliser le téléviseur en conduisant. Ceci est dangereux et illégal dans certains pays.

UTILISATION ET MANIPULATION DES PILES :

- **ATTENTION** : Danger d'explosion si les piles ne sont pas correctement insérées ou si elles ne sont pas remplacées par un modèle similaire ou compatible.
- Les piles ne doivent pas être exposées à une chaleur excessive telle que celle du soleil, d'un feu ou une source de chaleur d'origine similaire.
- Différents types de piles, des piles neuves et usagées ne doivent pas être mélangées.
- Les piles doivent être insérées en respectant les polarités.
- Si les piles sont usées, elles doivent être retirées du produit.
- Les piles doivent être mises au rebut en toute sécurité. Toujours utiliser les points de

collecte pour piles (voir avec votre vendeur) pour protéger l'environnement.

- Conservez les piles hors de portée des enfants et des animaux. Seuls les adultes sont aptes à manipuler les piles.
- Ne jamais jeter les piles dans le feu ou les exposer à des sources de chaleur.
- Suivre les instructions d'utilisation et de sécurité des piles.

MISE AU REBUT DES VIEUX APPAREILS ELECTRIQUES

La directive européenne 2012/19/UE relative aux Déchets d'équipements électriques et électroniques (DEEE), exige que les vieux appareils électriques ne soient pas jetés dans le flux normal de déchets municipaux non triés. Les vieux appareils doivent être collectés séparément afin d'optimiser la récupération et le recyclage des matériaux qu'ils contiennent et de réduire l'impact sur la santé humaine et l'environnement. Le symbole de la poubelle à roue barrée vous rappelle l'obligation de jeter vos appareils électriques séparément des ordures ménagères.

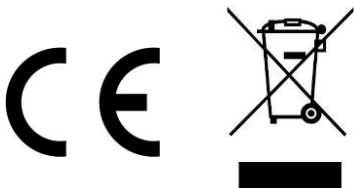

Afin d'éviter des dommages auditifs éventuels, ne pas écouter à un niveau sonore élevé pendant une longue durée.

Occasionnellement, quelques pixels non-actifs peuvent apparaître sur l'écran comme des points fixes noirs, bleus, verts et rouges. Veuillez noter que cela n'affecte pas la performance du produit. Faites attention à ne pas rayer l'écran avec vos ongles ou autres objets durs.

ACCESSOIRES

Manuel d'utilisation.....	1
Télécommande.....	1

Toutes les images de ce manuel ne sont pas contractuelles, l'apparence et l'affichage doivent être soumis au produit final.

TABLE DES MATIERES

MISE EN ROUTE

INSTRUCTIONS IMPORTANTES.....	1-3
ACCESSOIRES.....	3
CARACTERISTIQUES.....	5
ELEMENTS DE BASE.....	6-7
TELECOMMANDE.....	8
PREPARATION DE LA TELECOMMANDE.....	9
CONNEXIONS DE BASE.....	10-13

OPERATIONS

CONFIGURATION INITIALE.....	14-15
MENU DE LA SMART TV.....	16
PARAMETRES.....	17- 23
GUIDE TV.....	24
ENREGISTREMENT.....	25-26
LECTEUR MULTIMEDIA.....	26-27
TABLEAU DE BORD MAISON.....	28

POUR REFERENCE

MAINTENANCE.....	29
FIXATION MURALE.....	29
MONTAGE DU SOCLE.....	30
PARTICULARITES.....	31
DEPANNAGE.....	32

CARACTERISTIQUES

Écran d'affichage LED de 127 cm

Cet appareil dispose d'un écran LED intégré pour fournir une vision claire et un faible rayonnement.

Contrôle parental

Balayage automatique

Réception de programmes numériques

Fonction Guide TV

Fonction TELETEXTE (Europe)

Lecteur Multimédia USB

Affichage à l'écran Multi-langues

Télécommande avec toutes les fonctions

LAN, HDMI, CVBS et AUDIO L/R, Terminal d'entrée CI

CASQUE et Sortie OPTIQUE

Fonction PVR

Fonction TIMESHIFT

Avec Support de Socle détachable

Avec Prise d'antenne externe

Avec Enceintes intégrées

ELEMENTS DE BASE

UNITE PRINCIPALE

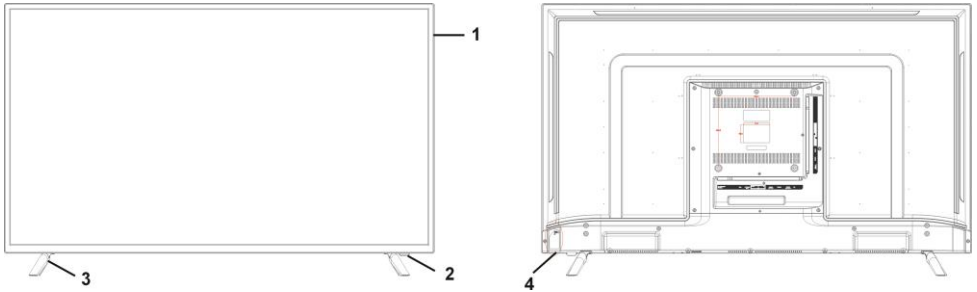

1. Écran d'affichage LED

2. &4 Capteur de la télécommande / Voyant d'alimentation - En mode veille, le voyant lumineux affiche une couleur rouge. Lors de la mise en marche de l'appareil, le voyant lumineux affiche une couleur bleue.

3. Support du socle

ELEMENTS DE BASE

Vue arrière

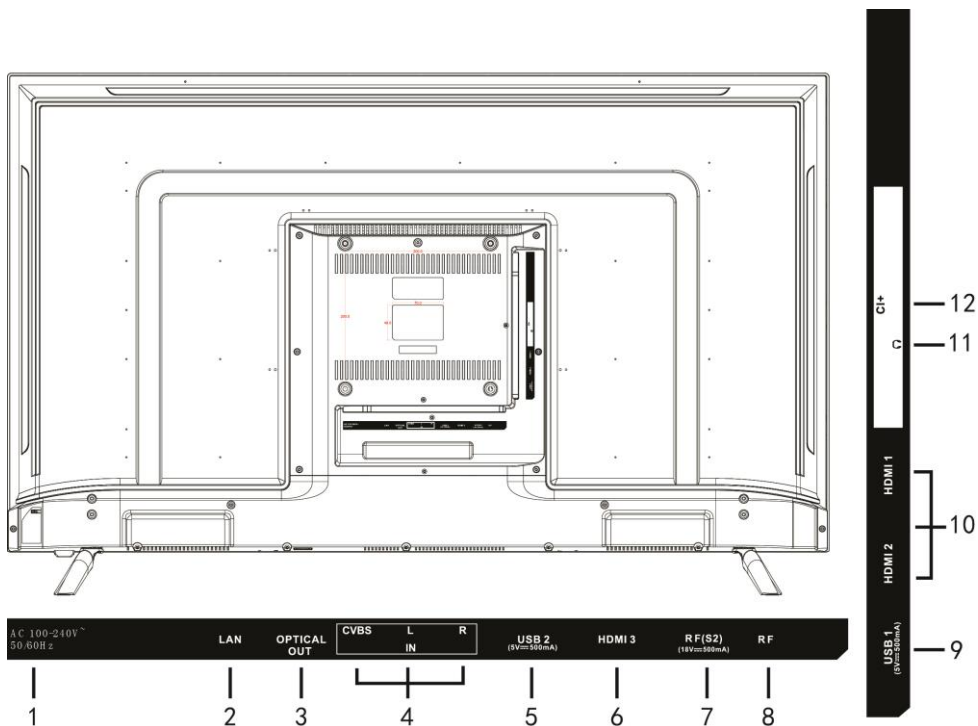

1. Terminal d'entrée alimentation
2. Terminal d'entrée LAN (Local Area Network - réseau local)
3. Terminal de sortie OPTIQUE
4. Terminal d'entrée CVBS et Audio L/R
5. Terminal d'entrée USB 2
6. Terminal d'entrée HDMI 3
7. Terminal d'entrée RF - Pour brancher l'antenne TV Satellite externe (DVB-S2).
Terminal d'entrée RF - Pour brancher l'antenne TV externe (DVB-T/DVB-T2/DVB-C).
8. Terminal d'entrée USB 1
9. Terminal d'entrée HDMI 1/2
10. Terminal de sortie CASQUE
11. Terminal d'entrée CI +

LA TELECOMMANDE

VEILLE : Allumer ou éteindre le téléviseur.

TV / RAD: Regarder la TV ou écouter la Radio

Q : Recherche

SOUS-TITRES : Activer / désactiver les sous-titres.

⚙️ : Accéder au Menu des Réglages Rapides

📺 : Sélectionner la source d'entrée

0-9 : Pour entrer le numéro de chaîne

LIST : Afficher l'écran de modification ACCES DIRECT

... : Permet d'afficher les touches supplémentaires de la télécommande.

🔊 : Permet de régler le volume du son.

⏮️: Permet de changer le programme.

AD : Activer ou désactiver l'AD

GUIDE : Permet d'afficher le guide électronique des programmes.

🔇: Coupe le son.

▶️: Lecture.

🏠 (ACCUEIL) : Affiche le menu Accueil.

⏸️ : Pause.

BACK : Permet de revenir à l'étape précédente.

EXIT : Quitter le menu.

⊙ (OK/ENTREE) : Sélectionner l'option choisie

▲/▼/◀️/▶️ : Les touches DROITE / GAUCHE / HAUT / BAS permettent de naviguer sur les menus à l'écran.

TEXT : Ouvrir TEXT.

T.OPT : Ouvrir la fonction menu du TEXT.

MOVIES : Rechercher des Films

REC:

Lancer l'enregistrement.

📺: Lancer le Live Playback (Lecteur en Temps-Réel). C'est une fonction qui vous permet de sauvegarder le programme que vous êtes en train de regarder sur un disque dur USB (celui-ci doit avoir une capacité de stockage de 80 Go ou plus et au moins 2,3 Go d'espace libre). Vous pourrez ainsi revoir les scènes que vous avez peut-être manqué.

NETFLIX : lance NETFLIX.

prime video : lance Prime Video.

🔴 🟢 🟡 🔵 : Correspond à diverses fonctions dans le menu ou dans le télétexte.

Remarque : Le texte et les positions des touches de la télécommande peuvent varier selon le modèle.



PREPARATION DE LA TELECOMMANDE

INSTALLATION DES PILES

- Maintenez une pression au niveau des flèches, au dos de votre télécommande, puis tirez vers les extrémités pour retirer le couvercle.
- Insérez deux piles de type AAA, 1,5V. Assurez-vous que les pôles + et - des piles sont orientés tel qu'indiqué dans le compartiment des piles.
- Remplacez le couvercle.

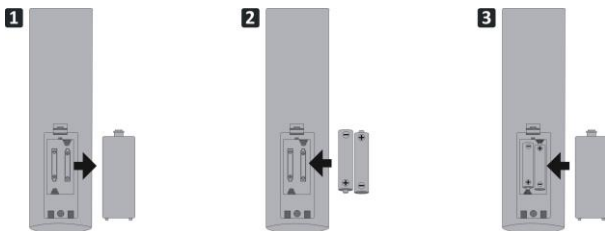

(Remarque : Ceci est à titre indicatif ! L'apparence peut varier selon les modèles.)

DUREE DE VIE DES PILES

- La durée de vie d'une pile est généralement d'un an. Toutefois la durée de vie des piles peut varier en fonction de l'utilisation de la télécommande.
- Si la télécommande ne fonctionne pas même lorsqu'elle est utilisée à proximité de l'appareil, remplacez les piles.

Remarques :

- Ne faites pas tomber la télécommande, ne la piétinez pas, ne la heurtez pas. Cela peut endommager les pièces ou entraîner un dysfonctionnement.
- Si la télécommande ne doit pas être utilisée pendant une longue période, retirez les piles.

FONCTIONNEMENT DE LA TELECOMMANDE

Pointez la télécommande vers le capteur du téléviseur à pas plus de 5 mètres et dans un angle de 60°.

REMARQUES

- La distance de fonctionnement peut varier selon la luminosité de la pièce.
- Ne pas pointer de lumière vive sur le capteur de la télécommande.
- Retirez tous les obstacles entre la télécommande et le capteur de la télécommande.
- Ne pas utiliser cette télécommande en même temps qu'une autre télécommande d'un appareil.



CONNEXIONS DE BASE

- Assurez-vous que tous les câbles sont déconnectés de l'unité principale avant de connecter la fiche du cordon d'alimentation à la prise électrique murale.
- Lisez les instructions avec attention avant de connecter tout autre appareil.

CONNEXION A LA PRISE ELECTRIQUE MURALE

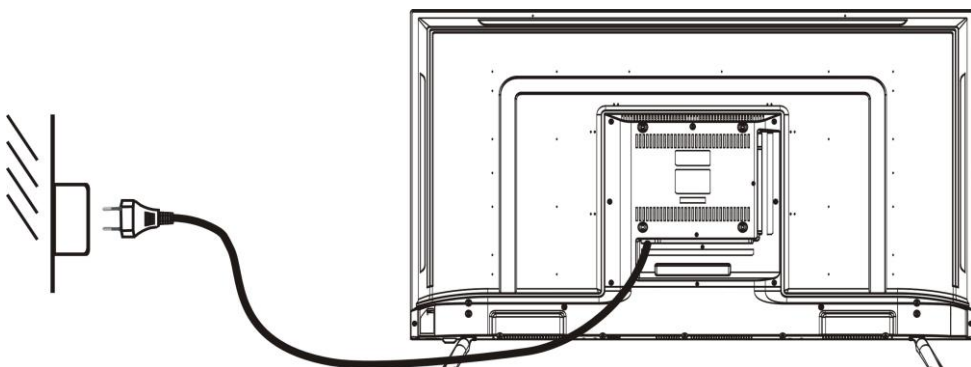

CONNECTEZ L'ANTENNE EXTERNE A L'APPAREIL

Installez l'antenne externe dans la prise d'antenne pour une meilleure image.

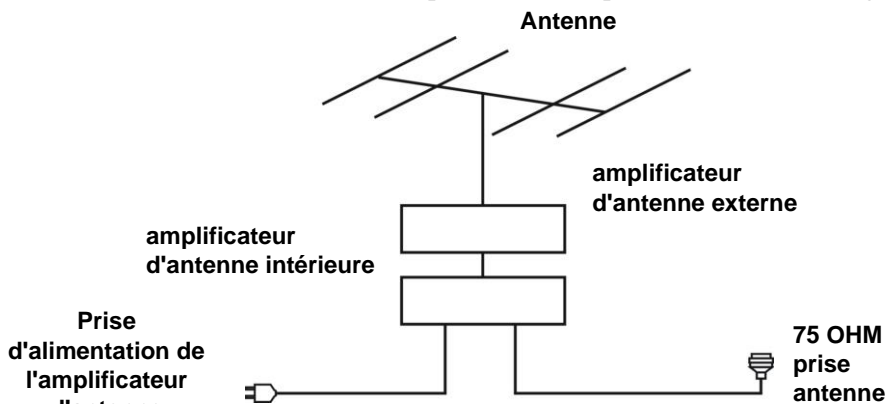

CONNEXION HDMI



câble HDMI
(non fourni)

Utilisez un câble HDMI pour
connecter l'appareil à d'autres
périphériques afin de recevoir un
signal multimédia haute définition.

Arrière du DVD/VCR

CONNEXION AV (VIDEO)

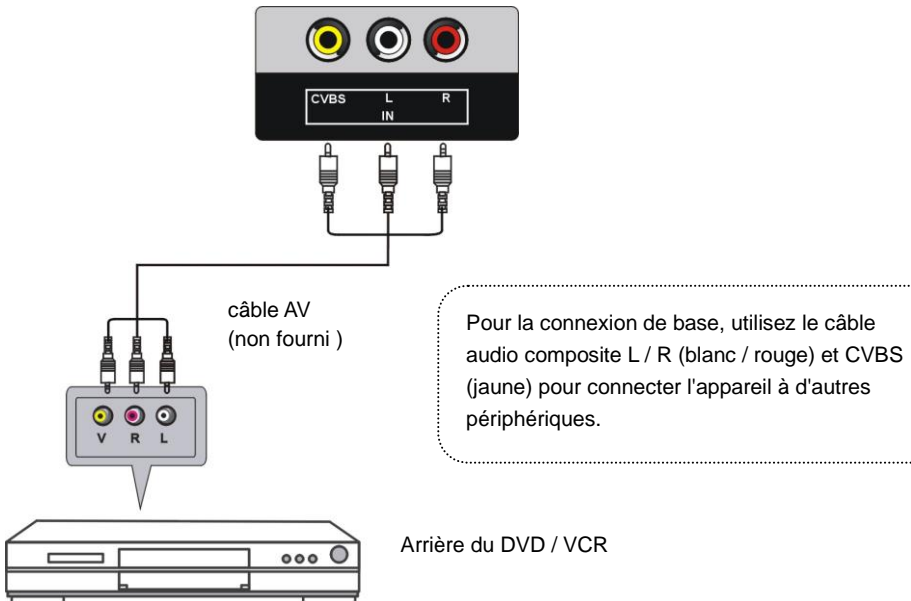

Connexion LAN (Local Area Network - réseau local)

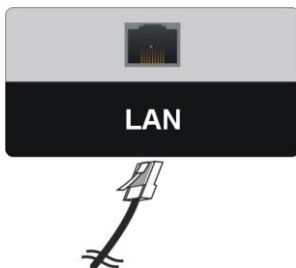

Utilisez un câble LAN (non fourni) pour connecter le téléviseur au réseau disponible.

CONNEXION USB

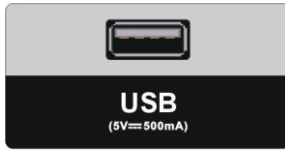

Périphérique mémoire USB
(non fourni)

INSEREZ UNE CARTE CI

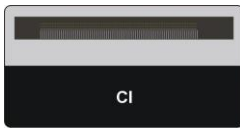

(Non fourni)



Insérez votre carte CI (module d'accès conditionnel) pour regarder des chaînes numériques spéciales dans votre zone géographique.

CONNEXION OPTIQUE



Utilisez un câble OPTIQUE (non fourni) pour connecter l'appareil à un amplificateur ou à d'autres appareils de décodage audio pour la sortie de signal audio coaxiale.

CONNEXION CASQUE

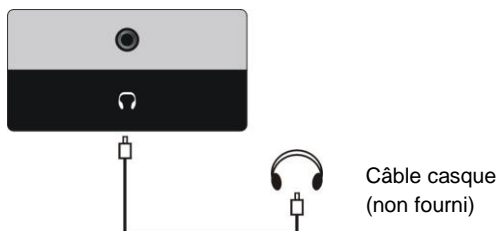

L'audio en Bluetooth



Connectez un appareil intelligent en Bluetooth au téléviseur pour que le son de l'appareil intelligent sorte par les enceintes du téléviseur.

1. Allumez l'appareil connecté en Bluetooth puis sélectionnez le téléviseur dans la liste des appareils.

2. Le téléviseur est connecté à l'appareil intelligent.

Si l'enceinte externe est en mode Bluetooth ou a un historique de configuration, le téléviseur peut ne pas être détecté dans la liste des appareils intelligents.

Si l'enceinte externe est en mode Bluetooth, appuyez sur la touche  de votre télécommande et sélectionnez « Tableau de Bord Maison » pour lancer le Tableau de Bord Maison. Puis sélectionnez le Partage Audio sur l'appareil à connecter.

Remarque : Pour sélectionner une source externe Bluetooth pour ce téléviseur, appuyez sur la touche  de la télécommande et aller sur  (Tous les Paramètres) > Audio > Sortie audio.

Configuration Initiale

- Lorsque vous allumez le téléviseur pour la première fois, la configuration initiale s'affichera sur l'écran.

Opérations courantes pour la configuration initiale :

- Appuyez sur les touches de navigation HAUT /BAS / GAUCHE /DROITE de la télécommande pour bouger le curseur.
- Appuyez sur la touche  (OK / ENTREE) de la télécommande pour confirmer la configuration.
- Appuyez sur la touche BACK pour revenir à l'étape précédente et appuyez sur la touche EXIT pour sortir du menu.

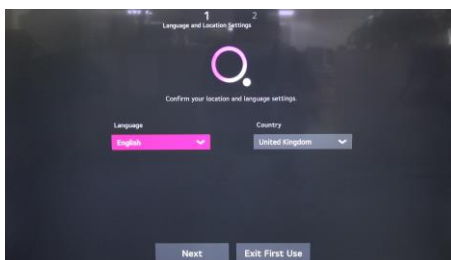
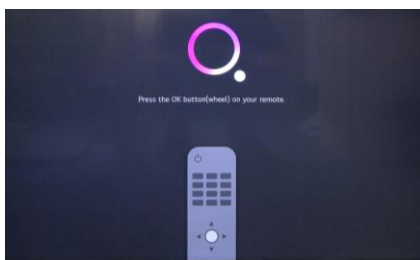



Étape 1 : Appuyez sur la touche  (OK / ENTREE) pour commencer la configuration initiale.

Étape 2 : Sélectionnez la langue du menu à l'écran et le pays et appuyez sur la touche  (OK / ENTREE) pour aller à la page suivante.

Étape 3 : Faites la connexion Ethernet et connectez tous les autres appareils externes disponibles à ce téléviseur. Sélectionnez « Suivant » et appuyez sur  (OK / ENTREE) pour aller à la page suivante.

Étape 4 : Connectez-vous au Réseau Sans Fil. Vous aurez peut-être besoin d'entrer un mot de passe si le compte Wi-Fi est crypté. Pour utiliser le réseau filaire, branchez un câble réseau au port LAN du téléviseur.

Étape 5 : Le système analysera l'environnement utilisateur pour vérifier s'il existe des services payants. Sélectionnez « Suivant » et appuyez sur  (OK / ENTREE) pour aller à la page suivante.

Étape 6 : Sélectionnez la façon dont vous souhaitez regarder la télévision. Sélectionnez « Suivant » et appuyez sur  (OK / ENTREE) pour aller à la page suivante.

Étape 7 : Sélectionnez le code postal du service. Sélectionnez « Suivant » et appuyez sur  (OK / ENTREE) pour aller à la page suivante.

Étape 8 : Définissez un mot de passe en appuyant sur les touches numériques de la Télécommande. Conservez ce mot de passe pour votre utilisation future.

Étape 9 : Sélectionnez le verrouillage TV disponible. Sélectionnez « Suivant » et appuyez sur  (OK / ENTREE) pour aller à la page suivante.

Étape 10 : Connectez votre antenne au téléviseur et sélectionnez le type d'antenne correspondant pour rechercher les programmes disponibles. Sélectionnez « Suivant » et appuyez sur  (OK / ENTREE) pour aller à la page suivante.





Étape 11 : Téléchargez l'application LG ThinQ dans l'APP store pour connecter le téléviseur à LG ThinQ pour simplifier votre quotidien. Sélectionnez « Suivant » et appuyez sur  (OK / ENTREE) pour aller à la page suivante.

Étape 12 : Sélectionnez « Fait » sur l'écran et appuyez sur  (OK / ENTREE) pour terminer la Configuration Initiale.

ASSUREZ-VOUS QUE TOUS LES ÉQUIPEMENTS ET LA PRISE D'ALIMENTATION SONT CORRECTEMENT CONNECTÉS ET QUE L'APPAREIL EST RÉGLÉ DANS LE BON MODE AVANT TOUT TYPE D'OPÉRATION.

- Appuyez sur la touche **VEILLE** de la télécommande pour allumer l'appareil (l'indicateur s'allume en bleu). Appuyez à nouveau pour éteindre (mode veille) l'unité (l'indicateur s'allume en rouge).
- Appuyez sur la touche  de la télécommande pour sélectionner le mode TV. Vous pouvez également appuyer sur la touche « TV / RAD » de la télécommande pour aller sur le mode TV.

PAGE D'ACCUEIL DE LA SMART TV

- Avant d'utiliser la fonction Smart, connectez votre Wi-Fi ou branchez votre câble Ethernet via « Configuration Initiale » ou dans le menu à l'écran (appuyez sur la touche  de la Télécommande et allez sur « Réseau »).
- Appuyez sur la touche  (ACCUEIL) de la télécommande pour entrer dans le menu ACCUEIL de la Smart TV. L'écran d'accueil s'affichera automatiquement dès que le téléviseur est allumé. Si vous ne souhaitez pas que l'écran d'accueil s'affiche, désactivez « Lancement automatique de l'écran d'accueil »  →  (Tous les Paramètres) → Général → Paramètres d'Accueil.



(Remarque : L'image de la page d'Accueil de la Smart TV peut varier en raison de la mise à jour du logiciel pour différents services et régions.)

- Appuyez sur les touches de navigation GAUCHE / DROITE pour sélectionner une application et appuyez sur la touche  (OK / ENTREE) pour confirmer.
- Appuyez sur la touche BACK / EXIT pour revenir en arrière ou quitter.

1. Recherche de contenus

2. Accédez au Tableau de bord Maison et sélectionnez une source d'entrée.

3. Accédez à l'entrée du téléviseur récemment utilisée.

4. Accédez à l'application récemment utilisée. Appuyez longuement sur la touche  (ACCUEIL) de la télécommande ou pointez sur Récents.

5. Lorsque vous êtes sur « Content Store » (Boutique d'applications) vous pouvez visualiser toutes les applications disponibles.

6. Vous pourrez voir les applications populaires dans votre pays.

(Remarque : Les applications ne seront pas les mêmes selon le pays.)





7. Accédez au Navigateur Internet.

8. Profitez des photos et vidéos dans la mémoire interne ou sur un périphérique USB externe.

9. Profitez des fichiers audios dans la mémoire interne ou sur un périphérique USB externe.

10. Entrez dans le « Mode Modification ». Lorsque la « Modification Intelligente » est activée, les applications de la page d'accueil se réorganiseront automatiquement. Dans le mode modification, vous pouvez également déplacer une application où vous la désirez en suivant le guide à l'écran.

Menus de Paramétrage

- Le téléviseur a différents menus de paramétrage. Une fois la programmation initiale entrée, elle restera en mémoire jusqu'à un changement, et l'appareil pourra toujours fonctionner dans les mêmes conditions.
- Les images du menu sont seulement à titre indicatif. Elles peuvent varier selon la mise à niveau du logiciel.
- Appuyez sur la touche  de la télécommande pour sélectionner le mode TV.
- Appuyez sur la touche  (OK / ENTREE) pour confirmer la sélection.
- Appuyez sur la touche BACK pour revenir à l'étape précédente.
- Appuyez sur la touche EXIT pour quitter le menu.
- Appuyez sur la touche  de la télécommande pour afficher le Menu rapide. Sélectionnez  (Tous les Paramètres) dans le Menu rapide pour ouvrir le menu de tous les paramètres.

1. Image

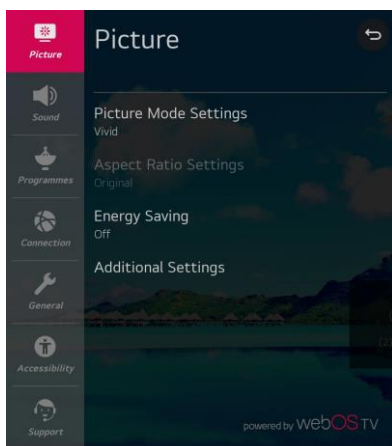

1.1 Paramètres Mode image

Mode Image : sélectionnez les modes image disponibles.

Rétro-éclairage : ajustez le niveau de rétro-éclairage selon vos préférences.

Contraste : ajustez le niveau de contraste selon vos préférences.

Luminosité : réglez la luminosité selon vos préférences.

Netteté : ajustez la netteté de l'image selon vos préférences.

Couleur : réglez la saturation des couleurs selon vos préférences.

Teinte : réglez la tonalité de la couleur selon vos préférences (seulement en mode NTSC).

Température couleur : réglez la température couleur disponible

Contrôles avancés : réglez le contraste dynamique, la couleur dynamique ou gamma.

1.2 Paramètres Ratio d'aspect

Sélectionnez la taille de l'écran et le ratio d'aspect disponibles.

1.3 Économie d'énergie

Sélectionnez les options d'économie d'énergie disponibles.

1.4 Paramètres supplémentaires

Réglez le mode de Confort des yeux, les couleurs profondes de HDMI Ultra HD et la fonction Réponse Instant Game (pas disponible sur tous les modèles.)

2. Son

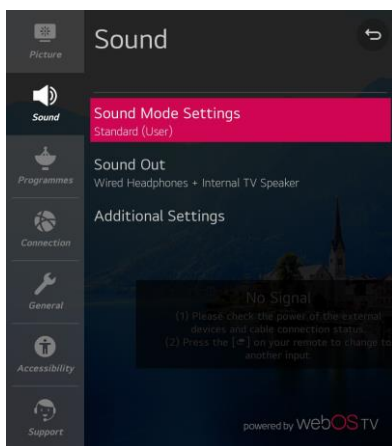

2.1 Paramètres Mode audio

Mode Audio : sélectionnez les modes audios disponibles.

Équilibre : réglez l'équilibre du son.

Son Ultra Surround : activez / désactivez le son ultra surround.

Égaliseur : réglez l'égaliseur.

Réinitialisation : réinitialisez les paramètres audios.

2.2 Sortie audio

Sélectionnez les enceintes internes du téléviseur ou un périphérique externe connecté comme sortie audio.

Remarque : Ce téléviseur n'émettra aucun son si vous avez sélectionné un périphérique externe connecté comme sortie audio.

2.3 Paramètres supplémentaires

Définissez le Type d'Installation du téléviseur, le Mode Volume, les Paramètres Audio DTV, le Réglage de la Synchronisation AV, etc...

3. Programmes

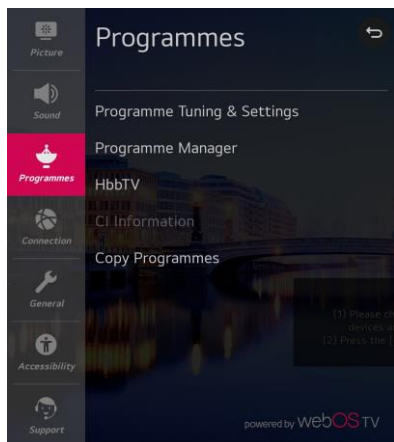

3.1 Paramètres et Recherche des programmes

Recherche automatique : lancer la recherche automatique

Recherche manuelle : faire la recherche des chaînes manuellement.

Type de programme : sélectionnez antenne Hertzienne, Câble ou Satellite en fonction du type d'antenne que vous avez connecté.

Test de réception : testez la puissance du signal.

3.2 Gestionnaire des programmes

Verrouillez, désactivez et plus encore en configurant vos programmes.

3.3 HbbTV

Activez / Désactivez la HbbTV.

3.4 Informations module CI

Lorsqu'une carte CAM (Conditional Access Module / Module d'Accès Conditionnel) est connectée au module CI, les utilisateurs peuvent afficher les informations associées ou gérer votre carte CAM.

3.5 Copier des programmes

Copiez des programmes depuis un périphérique USB, de votre téléviseur à un périphérique USB ou d'un périphérique USB à votre téléviseur.

4. Connexion

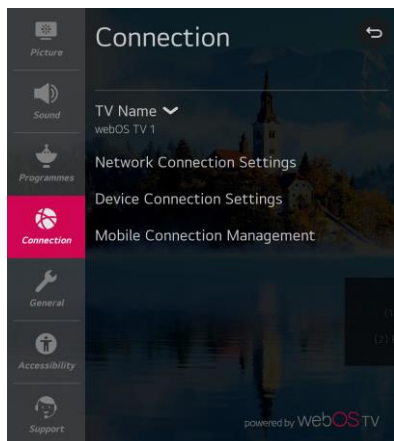

4.1 Le Nom du téléviseur

Indiquez le nom du téléviseur. Vous pouvez également personnaliser le nom en le créant.

4.2 Paramètres de Connexion Réseau

Configurez ici le réseau Ethernet ou Wi-Fi.

4.3 Paramètres de Connexion Périphériques

Activez / Désactivez la Détection Automatique de Périphériques, SIMPLINK (HDMI-CEC), la Synchronisation Automatique de la mise sous tension.

4.4 Gestion de la Connexion Mobile

Gérez un smartphone ou un PC s'il a déjà été connecté.

5. Général

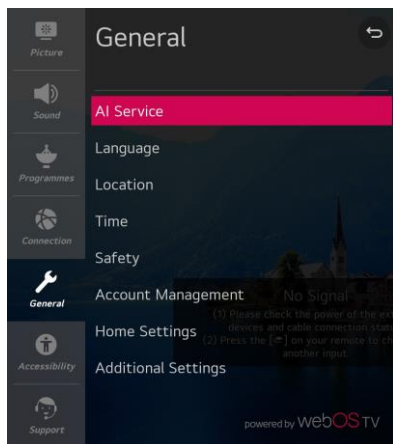

5.1 Service IA

Définissez toutes les options pour la fonction IA (Intelligence Artificielle).

5.2 Langue

Sélectionnez la langue disponible à l'écran et la langue des sous-titres.

5.3 Lieu

Définissez la région et le pays pour la diffusion et autres services.

5.4 Heure

Définissez la date et l'heure.

5.5 Sécurité

En utilisant le contrôle parental, définissez le verrouillage de certains programmes, applications et entrées spécifiés.

5.6 Gestion du compte

Configurez un compte pour utiliser les services.

5.7 Paramètres d'accueil

Activez / Désactivez le « Lancement automatique de l'écran d'accueil ».

5.8 Paramètres supplémentaires

Définissez les fonctions supplémentaires du téléviseur telles que l'aide au Paramétrage, la Transparence du Menu, l'Economiseur d'écran, etc...

6. Accessibilité

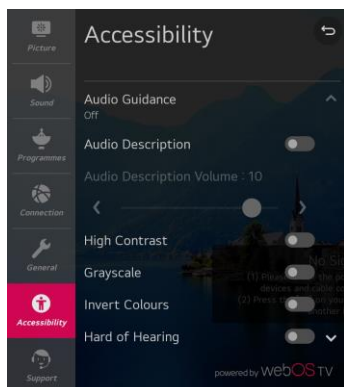

6.1 Audio Guide

Vous pouvez guider les menus et les opérations avec la voix pour que les téléspectateurs malvoyants utilisent le téléviseur.

6.2 Audio Description

Activez / Désactivez la fonction Audio Description. Pour les utilisateurs malvoyants, cette fonction permet de suivre une scène ou une action par la narration décrivant les éléments visuels.

Remarques :

- la fonction Audio Description (AD) ne fonctionne que si vous visionnez un programme qui contient des informations narratives.
- Les utilisateurs peuvent régler le volume AD uniquement quand la fonction Audio Description est active.

6.3 Contraste Élevé

Activez / Désactivez le Contraste Élevé.

6.4 Échelle des gris

Changez la couleur du menu à l'écran dans des tons de noir et blanc pour une meilleure clarté.

6.5 Inverser les couleurs

Inversez et compensez certaines couleurs pour augmenter la visibilité de certains champs affichés à l'écran.

6.6 Malentendants

Affichez les sous-titres pour les téléspectateurs malentendants. Cela ne fonctionne que lorsque le programme de diffusion propose ces sous-titres.

6.7 Sous-titres

Activez / Désactivez les sous-titres si le programme de diffusion propose ces sous-titres.

7. Assistance

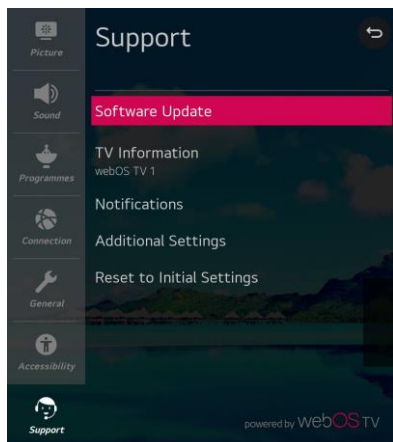

7.1 Mise à jour Logiciel

Vérifiez la mise à niveau du logiciel et mettez-le à jour si disponible.

7.2 Informations du téléviseur

Vérifiez les informations du téléviseur, telles que le nom de l'appareil, la version du logiciel et le stockage disponible.

7.3 Notifications

Vérifiez les messages d'alarme concernant les paramètres utilisateur ou l'état du téléviseur.

7.4 Paramètres supplémentaires

Configurez des fonctionnalités supplémentaires liées au support client, telles que les contrats d'utilisation, les mentions légales, les logiciels Open Source, etc...

7.5 Restaurer les paramètres d'usine

Restaurer les paramètres d'usine.

Guide TV

Vous pouvez afficher les programmes et le calendrier de chaque programme. Appuyez sur la touche GUIDE de la télécommande et sélectionnez l'onglet Guide sur la gauche de l'écran.

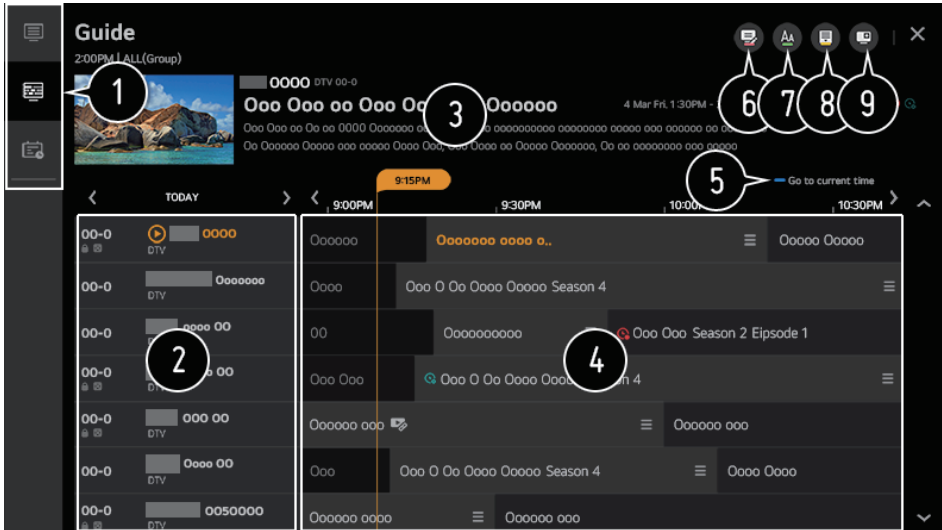

1. Sélectionnez chaque zone à l'aide des touches de navigation et vous pouvez accéder à l'application.
 2. Vous pouvez afficher des informations sur le programme et le diffuseur.
 3. Vous pouvez afficher des informations sur le programme que vous regardez actuellement ainsi que informations sur les programmes ciblés.
 4. Sélectionnez le bouton Voir les Détails ou le titre du programme souhaité. Vous pouvez voir plus d'informations sur le programme et accéder à Regarder / Enregistrer (disponible uniquement sur certains modèles) ou accéder à Rappel / Enregistrement programmé (disponible uniquement sur certains modèles), etc...
 5. Vous serez redirigé vers la liste des programmes en cours en ce moment.
 6. Gestionnaire du Lancement des Programmes
 7. Vous pouvez modifier la taille de la liste des programmes pour ajuster le nombre de programmes qui s'affiche à l'écran.
 8. Vous pouvez définir le filtre.
 9. Vous pouvez activer / désactiver Mini TV.
- Les informations sur les programmes ne sont pas affichées pour les programmes sans informations de diffusion fournies.
Certains modèles peuvent ne pas proposer cette option.
Les éléments configurables diffèrent selon le modèle.

Enregistrement

Avec WebOS TV, vous pouvez utiliser les fonctions d'enregistrement.

Utilisation de l'enregistrement immédiat

1. Connectez un disque dur USB ou une clé USB (au moins 4 Go) à un port USB.
2. Il est recommandé d'enregistrer sur un disque dur USB.
3. Pendant que vous regardez l'émission en direct, appuyez sur le bouton ▲ / ▼ / ◀ / ▶ pour ouvrir l'interface ci-dessous.



4. Mettez en surbrillance le bouton Démarrer l'Enregistrement en bas de l'écran. Si vous souhaitez arrêter l'enregistrement, sélectionnez le bouton Arrêter l'Enregistrement.



Précautions d'Enregistrement

- Pendant l'enregistrement, appuyez sur la touche © (OK/ENTREE) pour afficher les informations de l'enregistrement.
- Le temps d'enregistrement peut être défini avant que l'enregistrement commence.
- Si plusieurs périphériques de stockage USB sont connectés, le dernier périphérique de stockage enregistré est sélectionné automatiquement.
- La taille de la partition du disque dur USB doit être d'au moins 1 Go.
- La taille de la partition de la clé USB doit être d'au moins 4 Go.
- La durée d'enregistrement peut varier en fonction de la capacité de votre périphérique de

stockage USB.

Lors de son premier enregistrement sur la clé USB, le téléviseur exécute un test de performance. Vous ne pouvez effectuer l'enregistrement que lorsque ce test est terminé.

- En raison de la technologie de protection du contenu utilisée, la vidéo enregistrée ne peut pas être lue sur les PC ou d'autres modèles de téléviseurs. De plus, la vidéo ne peut pas être lue si le circuit vidéo du téléviseur a été remplacé.
- Ne pas débrancher le câble USB pendant l'enregistrement. Si vous forcez votre téléviseur à s'éteindre pendant l'enregistrement, le contenu enregistré risque de ne pas être sauvegardé.
- La qualité de l'enregistrement dépend de la performance du périphérique de stockage USB.
- Si le périphérique de stockage est défectueux, l'enregistrement peut ne pas être complet.
- Le périphérique de stockage USB peut ne pas fonctionner ou ne pas fonctionner correctement lorsqu'un hub USB ou un câble d'extension sont utilisés.
- L'enregistrement peut s'interrompre si la capacité de stockage restante est insuffisante. Il est recommandé d'utiliser un périphérique de stockage avec une capacité suffisante pour l'enregistrement.
- Les éléments configurables diffèrent selon le modèle.
- Certaines fonctions peuvent être indisponibles pendant l'enregistrement.
- Seuls les programmes diffusés que vous regardez via la prise d'entrée d'antenne peuvent être enregistrés.

L'utilisation du Programmeur

Vous pouvez entrer l'heure et la date d'un programme pour programmer sa lecture ou son enregistrement à l'heure définie. Appuyez sur la touche GUIDE de la télécommande et sélectionnez l'onglet Programmeur sur la gauche de l'écran. Sélectionnez Programmeur en haut à droite de l'écran.

Lecteur Multimédia

Connecter un périphérique USB

Connectez un périphérique de stockage USB (disque dur USB, clé USB) au port USB du téléviseur pour profiter, sur votre téléviseur, du contenu stocké sur le périphérique de stockage USB.

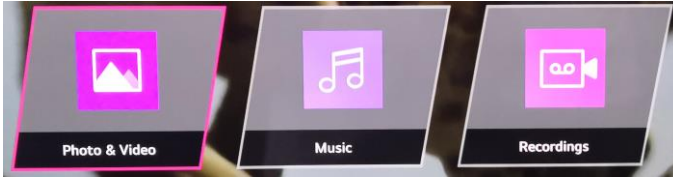

Appuyez sur le bouton ◀▶ ▲▼ pour mettre en surbrillance votre menu secondaire préféré : Photo et Vidéo, Musique ou Enregistrements et appuyez sur la touche © (OK/ENTREE) pour confirmer.

Notices pour l'utilisation d'un Périphérique de Stockage USB

- Un périphérique de stockage USB doté d'un programme de reconnaissance automatique intégré ou utilisant son propre pilote peut ne pas être reconnaissable.
- Certains périphériques de stockage USB peuvent ne pas être pris en charge ou ne pas fonctionner correctement.
- Si vous utilisez un câble d'extension USB, le périphérique de stockage USB peut ne pas être reconnu ou ne pas fonctionner correctement.
- Veuillez n'utiliser que des périphériques de stockage USB formatés avec le système de fichiers FAT32 ou NTFS fourni par le système d'exploitation Windows OS.
- Il est recommandé d'utiliser un disque dur USB externe avec une tension nominale de 5 V ou moins et un courant nominal de 500 mA ou moins. Si vous utilisez un appareil nécessitant une tension / un courant supérieur à la tension / courant nominal, il peut ne pas fonctionner correctement en raison d'un manque de courant.
- Il est recommandé d'utiliser un hub USB ou un périphérique de stockage USB avec une alimentation.

Nous vous recommandons d'utiliser un périphérique de stockage d'une capacité de 32 Go pour la mémoire USB et de 2 To ou moins pour le disque dur USB.



- Si le disque dur USB avec fonction d'économie d'énergie ne fonctionne pas, éteignez et rallumez le disque dur pour qu'il fonctionne correctement. Consultez le manuel du fabricant du disque dur USB pour plus d'informations.
- Les données sur un périphérique de stockage USB peuvent être endommagées, il est donc recommandé de sauvegarder tous les fichiers importants. Les utilisateurs sont responsables de la gestion des données. Le fabricant n'assume aucune responsabilité.
- Appuyez sur la touche ⏪ de la télécommande. Pour retirer le périphérique de

stockage USB, sélectionnez le bouton  (Éjecter), qui apparaît en haut de l'écran lorsque vous visualisez le périphérique de stockage USB que vous souhaitez retirer. Si vous déconnectez le périphérique de stockage USB sans sélectionner Éjecter, un message d'erreur peut apparaître sur votre téléviseur ou sur le périphérique de stockage.

- Lorsque vous connectez un périphérique de stockage USB d'un système de fichiers non pris en charge par le téléviseur au port USB IN, le message d'erreur du format apparaît. Pour utiliser le périphérique de stockage USB connecté, vous devez d'abord formater le périphérique. Après le formatage, toutes les données du périphérique de stockage USB seront supprimées et formatées en tant que système de fichiers NTFS ou FAT32.
- Maintenez la touche  de la télécommande appuyée. Sélectionnez l'USB connecté dans Tableau de bord Maison → Stockage et sélectionnez le bouton Formater pour formater le périphérique de stockage USB.

Lors de la connexion d'un périphérique de stockage USB, un fichier / dossier aléatoire peut être créé pour fournir des services Smart TV tels que l'enregistrement et la récupération d'images miniatures.

Tableau de bord

Appuyez sur la touche  de la télécommande. Sélectionnez « Tableau de bord Maison » et appuyez sur la touche  (OK / ENTREE) pour l'ouvrir

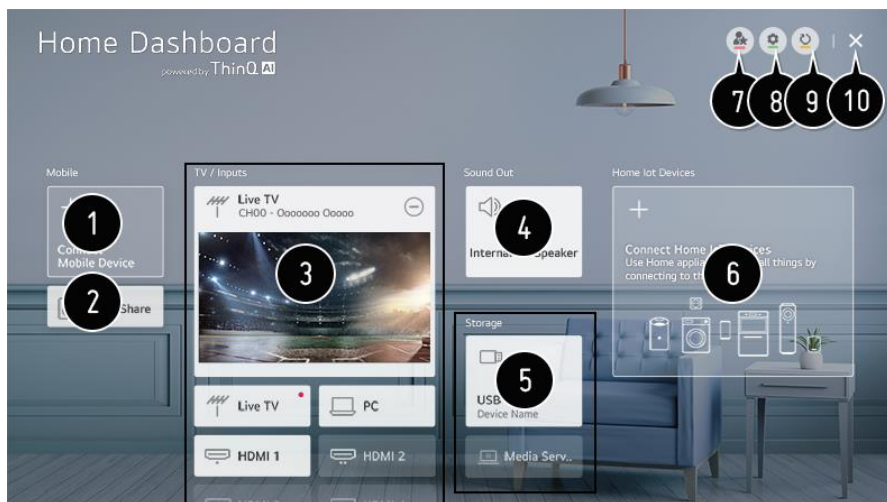

(Remarque : Le Tableau de bord Maison de la Smart TV peut varier suivant les modèles.)

1. Vous pouvez vérifier et sélectionner l'appareil intelligent connecté avec l'application LG ThinQ.
2. Vous pouvez écouter un audio depuis un appareil intelligent connecté en Bluetooth.
3. Vous pouvez vérifier et sélectionner un périphérique externe connecté via un port de sortie externe ou un réseau.
4. L'enceinte de sortie actuellement sélectionnée s'affiche et vous pouvez accéder à l'écran des réglages d'enceinte de sortie.
5. Vous pouvez visualiser et sélectionner le périphérique de stockage connecté.
6. Vous pouvez vérifier et contrôler l'appareil connecté via IoT Maison (Objets connectés Intelligents).
7. Vous pouvez facilement contrôler votre appareil en préreglant les opérations souhaitées.
8. Modifier : Vous pouvez modifier le nom de l'appareil connecté aux entrées ou aux appareils IoT Maison ou configurer les paramètres associés.
9. Rafraîchir la liste des appareils.
10. Sortir du Tableau de bord Maison.

Remarque : Les paramètres disponibles varient selon les modèles et la région.

ENTRETIEN

- Assurez-vous d'appuyer sur la touche VEILLE pour mettre le téléviseur en mode veille et de déconnecter l'alimentation électrique du téléviseur avant d'effectuer une opération d'entretien.
- Si la surface est très sale, essuyez-la avec un chiffon bien essoré très légèrement imbibé d'une solution savon-eau. Essuyez ensuite de nouveau avec un chiffon sec.
- Ne jamais utiliser d'alcool, benzène, dissolvant, de liquide de nettoyage ou d'autres produits chimiques. Ne pas utiliser d'air comprimé pour enlever la poussière.
- Essuyez le téléviseur avec un chiffon doux et sec. EN CAS de rayures sur le panneau d'affichage, la garantie est annulée.

FIXATION MURALE

- Prenez contact avec un professionnel pour obtenir de l'aide sur la fixation murale de votre téléviseur. Nous ne pouvons pas être tenu responsable de tout dommage du produit ou blessure entraîné par la fixation du téléviseur par vos soins.
- Ne pas fixer le téléviseur au mur lorsqu'il est allumé. Cela pourrait entraîner des blessures suite au choc électrique.
- Utilisez des vis standards M6 X 12mm (4 vis) pour fixer le téléviseur.

Vue arrière de votre téléviseur

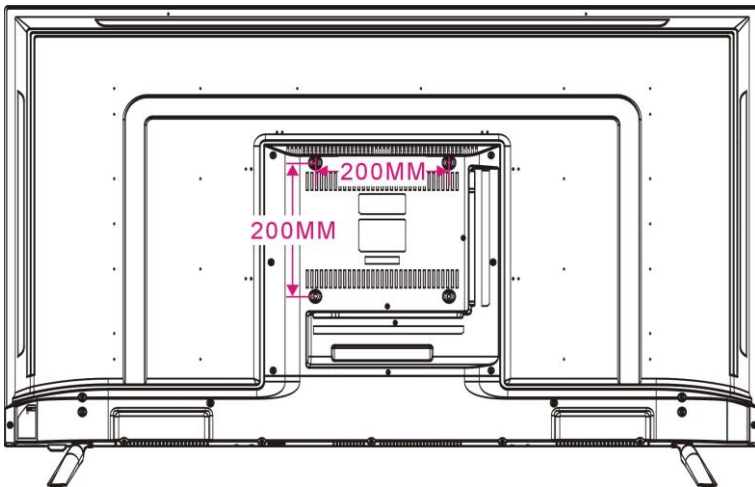

MONTAGE DU SOCLE

Votre téléviseur peut être livré avec le Socle et l'armoire séparément. Avant de profiter de votre téléviseur, veuillez monter le Socle en suivant les instructions suivantes.

Étape 1 :

Placez le téléviseur à plat, écran tourné vers le bas sur un chiffon doux ou un coussin pour éviter que l'écran ne soit endommagé.

Étape 2 :

Alignez le Socle avec le bas du téléviseur, puis forcez l'extrémité du support jusqu'à ce que le téléviseur soit complètement installé sur le socle.

Étape 3 :

Serrez les vis fournies à l'aide d'un tournevis.

REMARQUES :

- Débranchez d'abord le téléviseur de la prise secteur lors de l'installation ou du retrait du Socle du téléviseur.
- Pour éviter tout dommage au téléviseur, veuillez contacter un ou plusieurs professionnels pour assistance lors de l'installation ou le retrait du Socle du téléviseur.

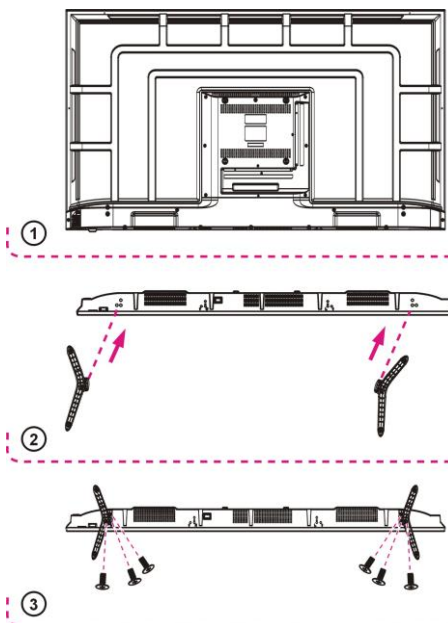

CARACTERISTIQUES

Ecran d'affichage	LED de 127 cm
Résolution	3840x2160
Couleurs d'affichage	16.7 M
Ratio de Contraste	2000;1
Ratio d'aspect	16;9
Durée de vie	30 000 Heures
Format de lecture multimédia USB	Film : AVI, MPG (MPEG 1/2)
	Musique : MP3
	Photo : JPG/JPEG
Alimentation électrique	AC 100-240V, 50/60Hz
Consommation	Max.145W
Température d'utilisation	-5°C à 45°C
Dimensions	1131 (W)×243(D)×718(H)mm
Poids	Approx. 9.58 Kg
Fréquence radio	2.4G: 2400~2483.5MHz
	5G: 5150~5350MHz,5470~5725MHz 5725~5850MHz
Émission de puissance maximale	(2400~2483.5MHz/ 5150~5350MHz/5470~5725MHz) <20dBm (5725~5850MHz)<14dBm

Ces caractéristiques sont sujettes à modification sans préavis.

DEPANNAGE

Vérifiez les points suivants avant de supposer un dysfonctionnement de cet appareil :

Problèmes	Solutions
Pas d'alimentation.	Insérez en toute sécurité la fiche d'alimentation dans la prise de courant.
Pas d'image.	Assurez-vous que les équipements soient connectés correctement.
<ul style="list-style-type: none"> ● Pas de son. ● Son déformé. 	<ul style="list-style-type: none"> ● Assurez-vous que les équipements soient connectés correctement. ● Assurez-vous que les paramètres d'entrée du téléviseur et du système stéréo sont corrects. ● Réglez le volume principal sur un volume approprié en appuyant sur le bouton VOL + / VOL-.
Aucune opération ne peut être effectuée avec la télécommande.	<ul style="list-style-type: none"> ● Vérifiez que les piles sont installées avec les polarités correctes. ● Les piles sont déchargées : Remplacez les piles anciennes par des nouvelles. ● Pointez la télécommande vers le capteur et activez-la à nouveau. ● Utilisez la télécommande à une distance inférieure à 6 m du capteur de la télécommande. ● Retirez tous les obstacles entre la télécommande et le capteur de la télécommande.
Les touches ne répondent pas (par l'unité principale et / ou la télécommande).	Débranchez la fiche d'alimentation, puis rebranchez-la. (Le lecteur peut ne pas fonctionner correctement en raison de la foudre, de l'électricité statique ou de certains autres facteurs.)
Problèmes (TV)	Solutions
Pas d'image ou image de mauvaise qualité.	<ul style="list-style-type: none"> ● Réglez l'antenne ou utilisez une antenne externe. ● Placez l'appareil près d'une fenêtre (s'il est à l'intérieur). ● Éloignez les appareils de ce produit qui provoquent des interférences. ● Procédez à nouveau à un balayage automatique ● Essayez une autre chaîne.
Pas de son ou un son de mauvaise qualité.	<ul style="list-style-type: none"> ● Vérifiez les paramètres audios. ● Appuyez sur la touche MUTE de la télécommande pour annuler la fonction mise en sourdine. ● Débranchez le casque.
Bruit ou autre interface.	L'équipement électronique à proximité de l'unité est à

	l'origine de l'interface. Déplacez l'unité ou déplacez l'appareil.
--	--------------------------------------------------------------------

Product Information Sheet

General product parameters		(Declared) Value	Unit
1	Supplier's name or trade mark	SCHNEIDER	
	Supplier's address	Soseaua de centura nr.27-28, Hala C5, Chiajna, Ilfov	
2	Model identifier	LED50-SC680K	
3	Energy efficiency class for standard Dynamic Range (SDR)	G	
4	On mode power demand for Standard Dynamic Range (SDR)	85	W
5	Energy efficiency class (HDR)	N/A	
6	On mode power demand in High Dynamic Range (HDR) mode	N/A	W
7	Off mode, power demand	N/A	W
8	Standby mode power demand	0.5	W
9	Networked standby mode power demand	0.4	W
10	Electronic display category	Television	
11	Size ratio (X : Y)	16:9	-
12	Screen resolution (H X V)	3840x2160	-
13	Screen diagonal (Cm)	127	cm
14	Screen diagonal (inch)	50	inches
15	Visible screen area	TBC	cm ²
16	Panel technology used	LED LCD	

“ Product information sheet according to EU Regulation No. 2019/2013 Energy labelling for Electronic Display & Television can be found on below QR code indicated on Energy label : “



SCHNEIDER

LED50-SC680K



85 kWh/1000h

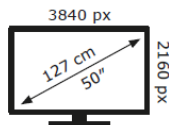

2019/2013

17	Automatic Brightness Control (ABC) available	No	Yes/No
18	Voice recognition sensor available	No	Yes/No
19	Room presence sensor available	No	Yes/No
20	Image refresh frequency rate	60	Hz
21	Minimum guaranteed availability of software and firmware updates(from the date of end of the placement on the market)	8	Years
22	Minimum guaranteed availability of spare parts (from the date of end of the placement on the market)	7	Years
23	Minimum guaranteed product support	7	Years
	Minimum duration of the general guarantee offered by the supplier	2	Years
24	Power supply type	Internal	
25.1)	External power supply (non standardized and included in the product box), Description	N/A	
25.2)	External power supply (non standardized and included in the product box), Input voltage	N/A	V
25.3)	External power supply (non standardized and included in the product box), Output voltage	N/A	V
26.1)	External standardised power supply (or suitable one if not included in the product box), Supported standard name or list	N/A	
26.2)	External standardised power supply (or suitable one if not included in the product box), Required output voltage	N/A	V
26.3)	External standardised power supply (or suitable one if not included in the product box), Required delivered current (minimum)	N/A	A
26.4)	External standardised power supply (or suitable one if not included in the product box), Required current frequency	N/A	Hz

DECLARATION UE OF CONFORMITY NO.1256

- 1. Model/ Brand :** SCHNEIDER/LED50-SC680K
- 2. LOT:** TFT221029
- 3. Distributor name and adress:** Renaissance Public Service Srl, Soseaua de Centura, Nr.27-28, Chiajna, Ilfov
4. This declaration of UE conformity is issued on sole responsibility of the producer.
5. Object of declaration: **TV UHD LED SMART SCHNEIDER/ LED50-SC680K**
6. The object of the declaration is in conformity with relevant law of harmonised of

UE:

EMC/RED DIRECTIVE - 2014/53/EU

Complies with the following standards :

EN 55032:2015 EN 55035:2017 EN 62311:2008 EN IEC 61000-3-2:2019 EN 61000-3-3:2013+A1:2019 EN 303 340 V1.1.2 EN 301 489-1 V2.2.3 EN 301 489-3 V2.1.1 EN 301 489-17 V3.2.4 EN 300 328 V2.2.2 EN301 893 V2.1.1 EN300 440 V2.2.1 EN303 372-2 V1.1.1

LVD (LOW VOLTAGE) DIRECTIVE 2014/35/EU

Complies with the following standards : EN62368-1:2014+A11:2017

ROHS (RESTRICTION OF THE USE OF CERTAIN HAZARDOUS SUBSTANS DIRECTIVE 2011/65/EU; (EU)2015/863

Complies with the following standards:

IEC62321-2:2013; IEC62321-1:2013; IEC62321-3-1:2013; IEC62321-5:2013; IEC62321-4:2013+A1:2017; IEC62321-7-1:2015; IEC62321-7-2:2017; IEC62321-6:2015; IEC62321-8:2017

ERP (ENERGY RELATED PRODUCT DIRECTIVE 2009/125/EC; 642/2009/EC; 801/2013/; EU 2017/1369; EU 2019/2013; EU 2019/2021

Complies with the following standards:

EN62087-1:2016; EN62087-3:2016; EN50564:2011

Chiajna, Ilfov,

Februarie 2021

Renaissance Public Service SRL,

Administrator, Creanga Andreea



SCHNEIDER



(1)

FR - Manuel d'utilisation / Veuillez lire attentivement ce manuel avant de l'utiliser et conservez-le pour toute référence ultérieure.

IT - Manuale d'uso / Si prega di leggere attentamente questo manuale prima dell'uso e di conservarlo per riferimento futuro.

ES - Manual del usuario / Por favor, lea este manual cuidadosamente antes de usarlo y guárdelo para futuras referencias.

PT - Manual do usuário / Por favor, leia este manual cuidadosamente antes de usar, e guarde-o para referência futura.

AL - Benutzerhandbuch / Bitte lesen Sie dieses Handbuch vor dem Gebrauch sorgfältig durch und bewahren Sie es zum späteren Nachschlagen auf.

NL - Gebruiksaanwijzing / Lees deze handleiding zorgvuldig door voordat u hem gebruikt, en bewaar hem voor toekomstig gebruik.

GR - Εγχειρίδιο χρήσης / Διαβάστε προσεκτικά το παρόν εγχειρίδιο πριν από τη χρήση και φυλάξτε το για μελλοντική αναφορά.

RO - Cititi cu atentie manualul de utilizare si pastrati-l pentru consultari ulterioare