

SCHNEIDER

LED TV

User manual ⁽¹⁾



LED40-SC610K



schneiderconsumer.com

INSTRUCTIONS IMPORTANTES

INSTRUCTIONS DE SECURITE

 <p>Le signe d'avertissement représentant un éclair dans un triangle indique que ce produit contient des « tensions électriques dangereuses ».</p>	<table border="1" data-bbox="445 288 736 371"><tr><td>CAUTION</td></tr><tr><td>RISK OF ELECTRIC SHOCK</td></tr><tr><td>DO NOT OPEN</td></tr></table> <p>ATTENTION : POUR EVITER LES RISQUES D'ELECTROCUTION, NE PAS RETIRER LE CAPOT (NI L'ARRIERE DE L'APPAREIL). AUCUNE PIECE N'EST REMPLACABLE PAR L'UTILISATEUR. VEUILLEZ CONTACTER LE PERSONNEL QUALIFIE EN CAS DE DEFAILLANCE.</p>	CAUTION	RISK OF ELECTRIC SHOCK	DO NOT OPEN	 <p>Le signe d'avertissement représentant un point d'exclamation dans un triangle indique que ce point du manuel nécessite une attention particulière.</p>
CAUTION					
RISK OF ELECTRIC SHOCK					
DO NOT OPEN					

ATTENTION – POUR REDUIRE LES RISQUES D'INCENDIE, DE CHOC ELECTRIQUE OU DE BLESSURE SERIEUSE :

- Si le cordon d'alimentation est endommagé, il doit être réparé par le fabricant, son service après-vente ou une personne de qualification similaire afin d'éviter un danger.
- Le cordon d'alimentation doit toujours être accessible.
- L'appareil ne doit pas être exposé à des gouttes ou des éclaboussures d'eau ou de liquides, ne pas placer sur le produit des objets contenant des liquides, tels que des vases.
- La ventilation normale du produit ne doit pas être perturbée pour l'utilisation prévue.
- Toujours laisser une distance minimum de 10 cm tout autour de l'unité pour lui assurer une ventilation suffisante.
- Des sources de flammes nues telles que des bougies ne doivent pas être placées sur l'appareil.
- L'appareil est destiné à être utilisé sous un climat tempéré uniquement.
- Il convient de placer l'appareil loin des sources de chaleur telles que les radiateurs, les grilles de chauffage, les poêles, et autres appareils (y compris les amplificateurs) qui produisent de la chaleur.
- Nettoyez le produit tel que recommandé par le fabricant (pour plus de détails voir la rubrique « Entretien »). Débranchez le cordon d'alimentation de la prise murale de courant avant de nettoyer l'appareil.
- Débranchez le cordon d'alimentation de la prise murale de courant lorsqu'il n'est pas utilisé pendant une longue période.
- Évitez de faire tomber ou de renverser des liquides/objets sur le produit.

- Faites fonctionner le produit uniquement avec le cordon d'alimentation fourni. Faites passer les cordons d'alimentation de sorte qu'ils ne soient pas susceptibles d'être piétinés ou pincés par des objets placés dessus ou contre eux, en accordant une attention particulière aux fiches, aux prises de courant et à leur point de sortie du produit.
- Lorsque la fiche SECTEUR ou un coupleur d'appareil est utilisé comme dispositif de déconnexion, le dispositif de déconnexion doit rester facilement accessible.
- N'utilisez pas ce produit dans les conditions suivantes :
 - Lorsque le cordon d'alimentation ou la prise sont endommagés.
 - Si du liquide a été renversé ou si des objets sont tombés sur le produit.
 - Si le produit a été exposé à la pluie ou de l'eau.
 - Si le produit ne fonctionne pas lorsqu'il est utilisé conformément aux instructions d'utilisation.
 - Si le produit est tombé ou est endommagé de quelque manière que ce soit.
- N'essayez pas de réparer le produit ; apportez-le à l'atelier de réparation électronique de votre choix pour tout entretien ou réparation.
- Ne surchargez pas les prises murales, les rallonges ou les prises de courant intégrées.
- Ce produit doit être raccordé à une prise d'alimentation électrique reliée à la terre.

ATTENTION- POUR REDUIRE LES RISQUES DE BLESSURE OU DE DOMMAGES AU PRODUIT OU A D'AUTRES MATERIELS :

- Ce produit est uniquement destiné à un usage personnel comme télévision et ne doit pas faire l'objet d'un usage commercial ou industriel. N'utilisez pas ce produit dans d'autres buts.
- Ne pas soumettre le produit à des chocs violents, des températures extrêmes ou à la lumière directe du soleil durant des périodes prolongées.
- Gardez le produit éloigné des objets magnétiques, moteurs et transformateurs.
- Ne pas utiliser en extérieur, quelles que soient les conditions météorologiques.
- Ne pas utiliser le téléviseur en conduisant. Ceci est dangereux et illégal dans certains pays.

UTILISATION ET MANIPULATION DES PILES :

- **ATTENTION** : Danger d'explosion si les piles ne sont pas correctement insérées ou si elles ne sont pas remplacées par un modèle similaire ou compatible.

- Les piles ne doivent pas être exposées à une chaleur excessive telle que celle du soleil, d'un feu ou une source de chaleur d'origine similaire.
- Différents types de piles, des piles neuves et usagées ne doivent pas être mélangées.
- Les piles doivent être insérées en respectant les polarités.
- Si les piles sont usées, elles doivent être retirées du produit.
- Les piles doivent être mises au rebut en toute sécurité. Toujours utiliser les points de collecte pour piles (voir avec votre vendeur) pour protéger l'environnement.
- Conservez les piles hors de portée des enfants et des animaux. Seuls les adultes sont aptes à manipuler les piles.
- Ne jamais jeter les piles dans le feu ou les exposer à des sources de chaleur.
- Suivre les instructions d'utilisation et de sécurité des piles.

MISE AU REBUT DES VIEUX APPAREILS ELECTRIQUES

La directive européenne 2012/19/UE relative aux Déchets d'équipements électriques et électroniques (DEEE), exige que les vieux appareils électriques ne soient pas jetés dans le flux normal de déchets municipaux non triés. Les vieux appareils doivent être collectés séparément afin d'optimiser la récupération et le recyclage des matériaux qu'ils contiennent et de réduire l'impact sur la santé humaine et l'environnement. Le symbole de la poubelle à roue barrée vous rappelle l'obligation de jeter vos appareils électriques séparément des ordures ménagères.

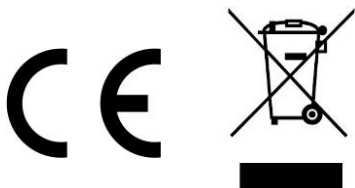

Afin d'éviter des dommages auditifs éventuels, ne pas écouter à un niveau sonore élevé pendant une

Occasionnellement, quelques pixels non-actifs peuvent apparaître sur l'écran comme des points fixes noirs, bleus, verts et rouges. Veuillez noter que cela n'affecte pas la performance du produit. Faites attention à ne pas rayer l'écran avec vos ongles ou autres objets durs.

ACCESSOIRES

Manuel d'utilisation.....	1
Télécommande.....	1

Toutes les images de ce manuel ne sont pas contractuelles, l'apparence et l'affichage doivent être soumis au produit final.

TABLE DES MATIERES

MISE EN ROUTE

INSTRUCTIONS IMPORTANTES.....	1-3
ACCESSOIRES.....	3
CARACTERISTIQUES.....	5
ELEMENTS DE BASE.....	6-7
TELECOMMANDE.....	8-10
PREPARATION DE LA TELECOMMANDE.....	11
CONNEXIONS DE BASE.....	12-15

OPERATIONS

UTILISATIONS DE BASE.....	16-22
MENU PRINCIPAL.....	25-33
PREMIERE INSTALLATION.....	23
MODE DTV.....	24-32
MODES ATV ET AUTRES.....	32
MODE SATELLITE.....	33

POUR REFERENCE

MAINTENANCE.....	34
MONTAGE DU SOCLE.....	34
CARACTERISTIQUES.....	35
DEPANNAGE.....	36
Fiche d'information produit.....	37-38

CARACTERISTIQUES

Écran d'affichage LED de 100cm

Cet appareil dispose d'un écran LED intégré pour fournir une vision claire et un faible rayonnement.

Contrôle parental

Balayage automatique

Réception de programmes numériques

Fonction Guide TV

Fonction TELETEXTE (Europe)

Lecteur Multimédia USB

Affichage à l'écran Multi-langues

Télécommande avec toutes les fonctions

Terminal d'entrée HDMI, SCART, AV, YPbPr et CI

Terminal de sortie CASQUE et COAXIAL

Fonction PVR

Fonction TIMESHIFT

Avec Support de Socle détachable

Avec Prise d'antenne externe

Avec Enceintes intégrées

ELEMENTS DE BASE

UNITE PRINCIPALE

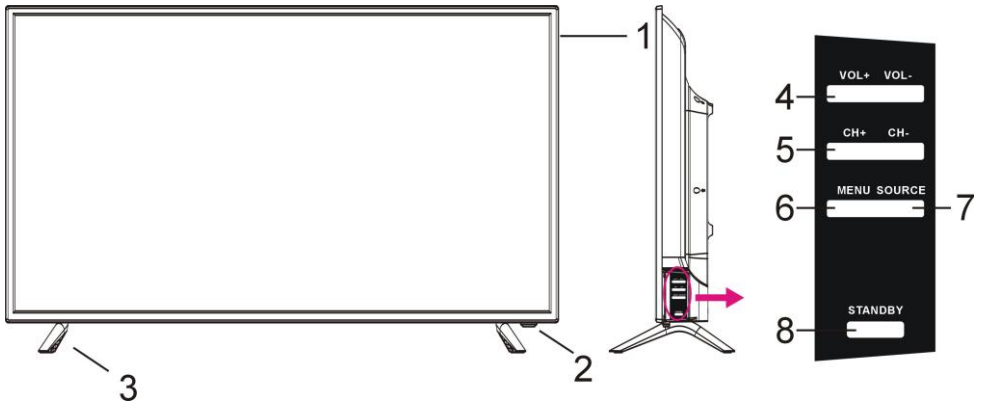

1. Écran d'affichage LED
2. Capteur de la télécommande / Voyant d'alimentation - En mode veille, le voyant lumineux affiche une couleur rouge. Lors de la mise en marche de l'appareil, le voyant lumineux affiche une couleur bleue.
3. Support du socle
4. Touche VOL +/- pour augmenter / diminuer le volume ou déplacer le curseur à gauche ou à droite.
5. Touche CH +/- pour sélectionner la chaîne suivante / précédente ou déplacer le curseur vers le haut ou le bas.
6. Touche MENU - pour accéder à la page des paramètres menu
7. Touche SOURCE - pour sélectionner une source d'entrée.
8. Touche VEILLE- Pour allumer / éteindre le téléviseur.

ELEMENTS DE BASE

Vue arrière

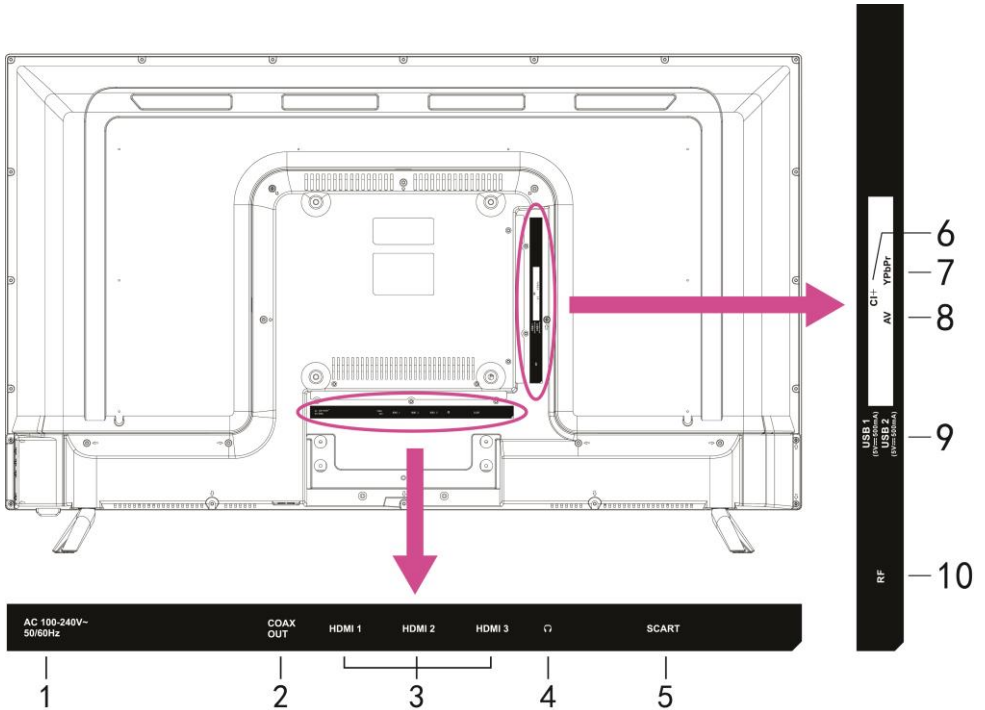

1. Terminal d'entrée alimentation
2. Terminal de sortie COAXIAL
3. Terminal d'entrée HDMI 1,2/3
4. Terminal de sortie CASQUE
5. Terminal d'entrée SCART
6. Terminal d'entrée CI +
7. Terminal d'entrée Mini YPbPr
8. Terminal d'entrée Mini AV
9. Terminal d'entrée USB 1/2
10. Terminal d'entrée RF - Pour brancher l'antenne TV externe (DVB-T/DVB-T2/DVB-C).

TELECOMMANDE

IMPORTANT !

- Les fonctions décrites ici, avec un sigle "DVD", ne sont disponibles que si votre téléviseur est équipé d'un lecteur DVD !

1 VEILLE

Pour mettre l'appareil en mode veille ; appuyez à nouveau sur la touche pour allumer l'appareil.

2 TV / RADIO (DTV)

Pour passer de la télévision à la radio.

▲(DVD)

Insérer / éjecter un disque.

3 Bouton ROUGE (TV)

GOTO (DVD)

Commencer la lecture à un moment précis.

4 Bouton VERT (TV)

ANGLE (DVD)

Changer l'angle de vue, si disponible.

5 Bouton BLEU (TV)

A-B (DVD)

Répéter la lecture entre A et B.

6 Bouton JAUNE (TV)

REPEAT (DVD)

Passer en mode lecture répétée.

7 FAV

Afficher la liste des chaînes préférées.

8 TEXT

Afficher le Têlêtexte disponible.

9 EPG (DTV)

Afficher le guide des programmes électroniques.

D.MENU (DVD)

Afficher le menu principal du disque.

10 HOLD

Maintenir la touche télêtexte enfoncée.

FREEZE

Arrêt sur image.

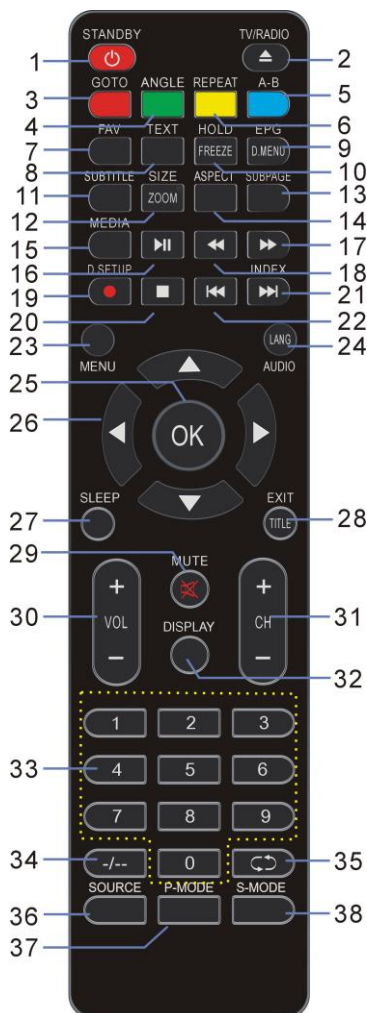

TELECOMMANDE

11 SOUS-TITRES

Activer / désactiver les sous-titres.

12 SIZE (TV)

Permet de changer la taille du télétexte.

ZOOM (DVD)

Rétrécir / agrandir l'image.

13 SUBPAGE

Permet d'accéder au sous-menu du télétexte.

14 ASPECT

Appuyez plusieurs fois sur cette touche pour sélectionner la taille d'écran souhaitée.

15 MEDIA

Permet d'accéder directement au mode Média (USB).

16 ■

Permet de démarrer / interrompre la lecture.

17 ►►

Avance rapide.

18 ◀◀

Retour en arrière rapide.

19 ● (DTV)

Cette fonction n'est pas disponible sur ce modèle.

D.SETUP (DVD)

Ouvrir le menu de configuration.

20 ■

Arrêter la lecture.

21 ►►

Lire le fichier suivant.

INDEX (DTV)

Permet d'afficher la liste des enregistrements ou l'index du Télétexte.

22 ◀◀

Lire le fichier précédent.

23 MENU

Ouvrir le menu principal ou revenir au menu précédent.

24 AUDIO (TV)

Permet de changer la piste audio disponible.

LANG (DVD)

Permet de changer la langue des pistes audio disponibles.

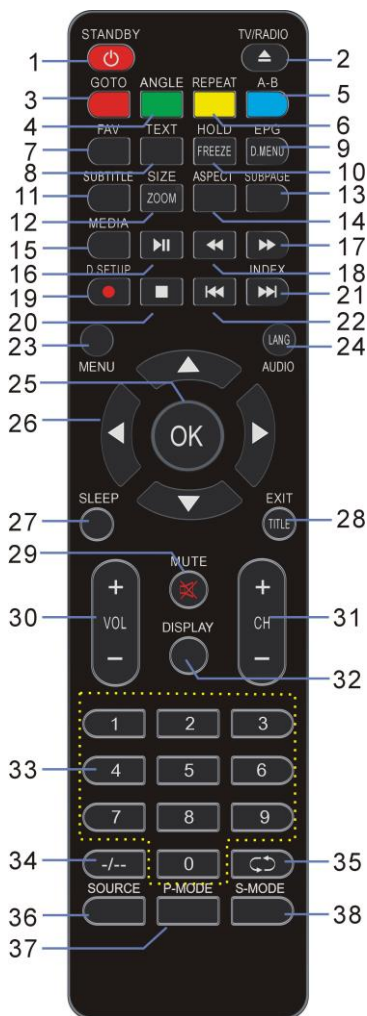

25 OK

Confirmer la sélection.

TELECOMMANDE

26 ▲/▼/◀/▶

Touches de navigation

27 SLEEP

Permet de régler la durée de veille souhaitée.

28 EXIT (TV)

Permet de quitter la page de menu.

TITLE (DVD)

Permet d'afficher le menu Titre.

29 MUTE

Permet de couper le son.

30 VOL +/-

Permet d'augmenter ou de diminuer le volume.

31 CH +/-

Permet de lire le programme suivant/précédent.

32 DISPLAY

Permet d'afficher l'information du programme disponible.

33 Touches numériques (0-9)

Pour saisir des informations numériques, telles que des numéros de chaîne et autres.

34 +/-

Permet de changer le chiffre lorsque vous regardez des programmes TV.

35 C↶

Permet de revenir à la chaîne précédente.

36 SOURCE

Sélectionner la source d'entrée

37 P-MODE

Permet de passer en mode image.

38 S-MODE

Permet de passer en mode audio.

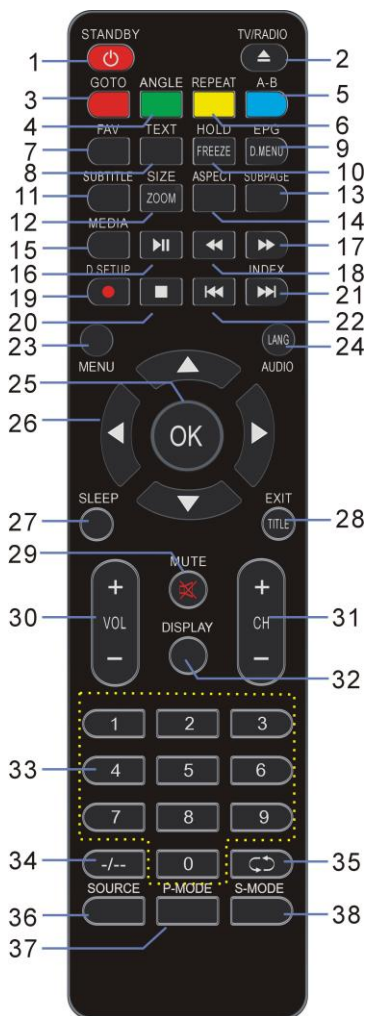

PREPARATION DE LA TELECOMMANDE

INSTALLATION DES PILES

Insérer les piles comme indiqué sur l'image. Assurez-vous que les signes + et - soient positionnés comme indiqué dans le compartiment des piles (Fig1)

DUREE DE VIE DES PILES

- La durée de vie d'une pile est généralement d'un an. Toutefois la durée de vie des piles peut varier en fonction de l'utilisation de la télécommande.
- Si la télécommande ne fonctionne pas même lorsqu'elle est utilisée à proximité du lecteur, remplacez les piles.
- Utilisez deux piles salines AAA.

REMARQUE :

- Ne faites pas tomber la télécommande, ne la piétinez pas, ne la heurtez pas. Cela peut endommager les pièces ou entraîner un dysfonctionnement.
- Si la télécommande ne doit pas être utilisée pendant une longue période, retirez les piles.

UTILISATION DE LA TELECOMMANDE

Pointez la télécommande depuis une distance d'environ 6m du récepteur et selon un angle inférieur à 60° à l'avant du lecteur (Fig2)

REMARQUES :

- La distance de fonctionnement peut varier selon la luminosité de la pièce.
- Ne pas pointer de lumière vive sur le récepteur de la télécommande.
- Ne pas interposer d'objets entre la télécommande et le récepteur de la télécommande.
- Ne pas utiliser cette télécommande en même temps que la télécommande la télécommande si vous utilisez la télécommande d'un autre équipement.

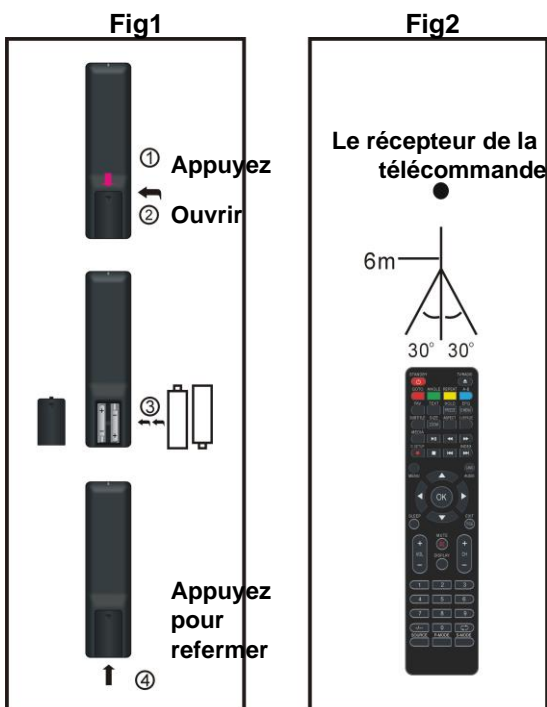

CONNEXIONS DE BASE

- Assurez-vous que tous les câbles sont déconnectés de l'unité principale avant de connecter la fiche du cordon d'alimentation à la prise électrique murale.
- Lisez les instructions avec attention avant de connecter tout autre appareil.

CONNEXION A LA PRISE ELECTRIQUE MURALE

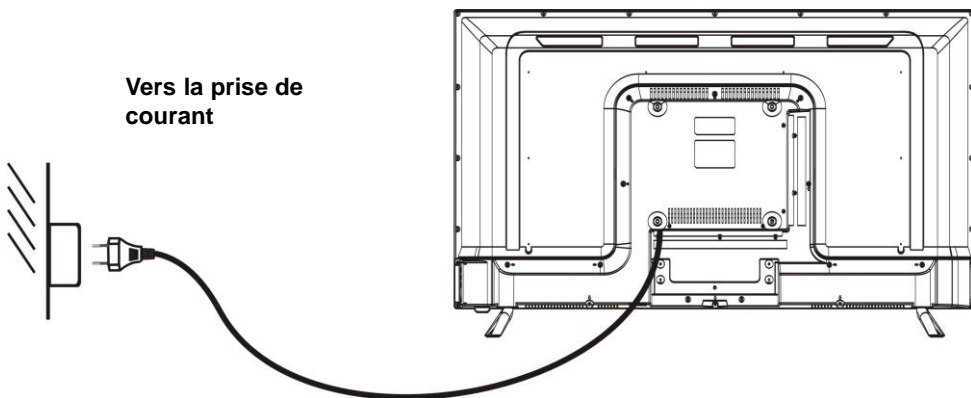

CONNECTEZ L'ANTENNE EXTERNE A L'APPAREIL

Installez l'antenne externe dans la prise d'antenne pour une meilleure image.

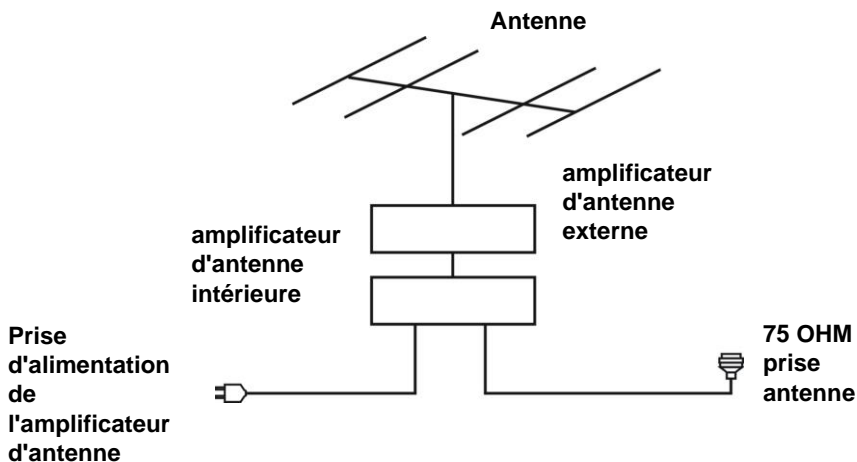

CONNEXION HDMI

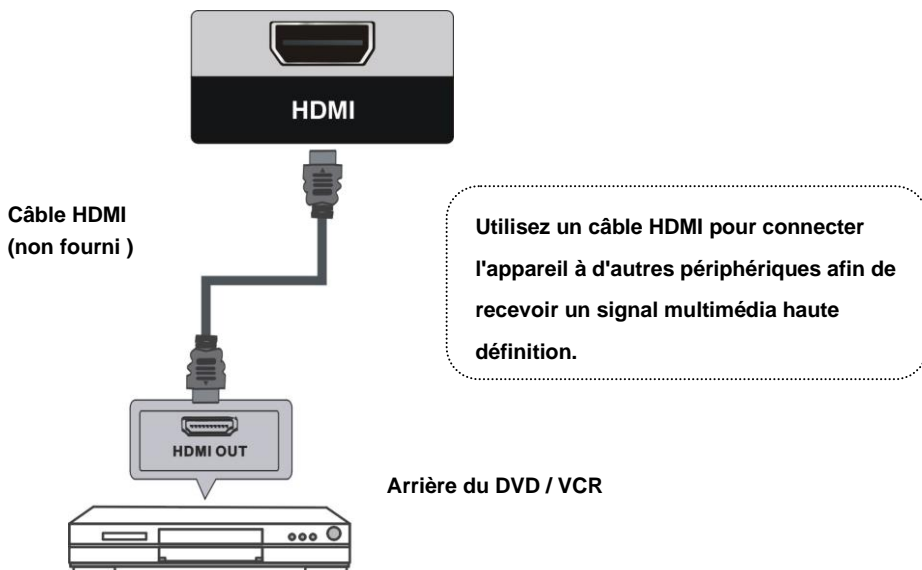

CONNEXION AV (VIDEO)

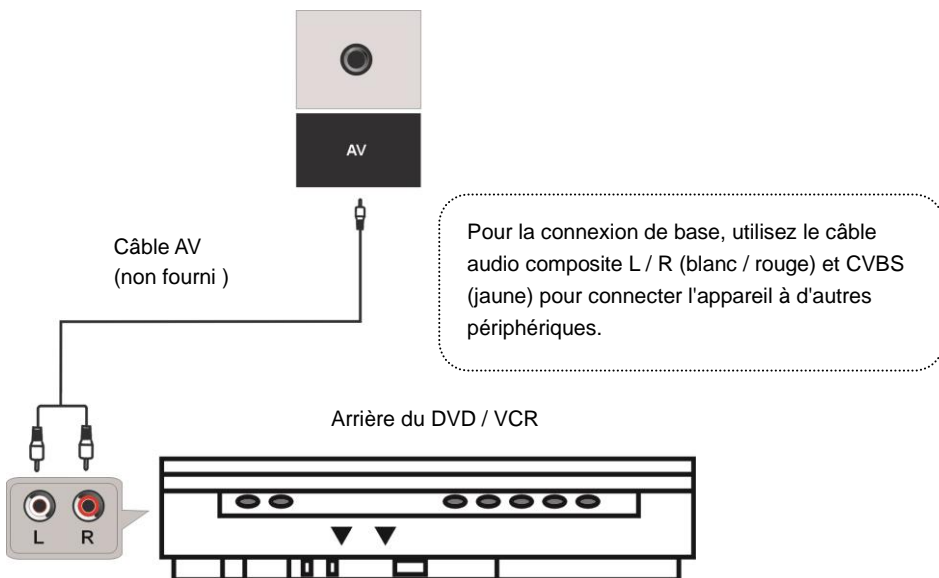

CONNEXION YPBPR

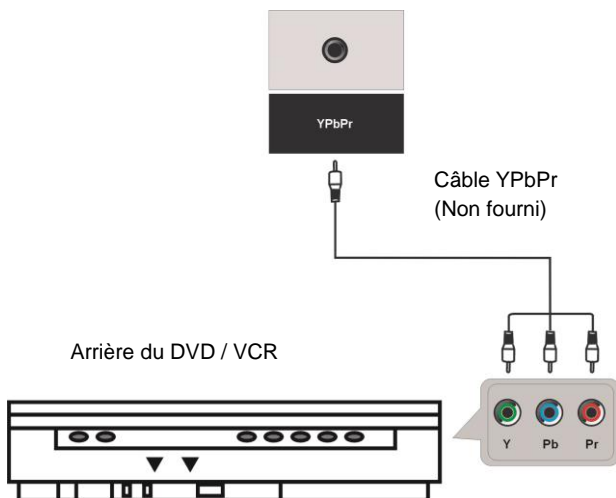

CONNEXION USB

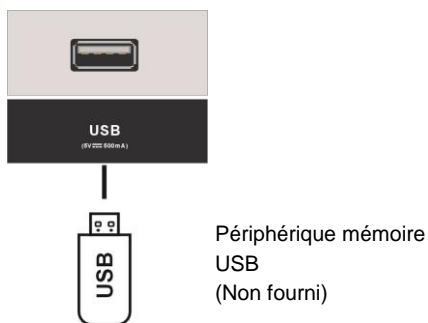

INSEREZ UNE CARTE CI

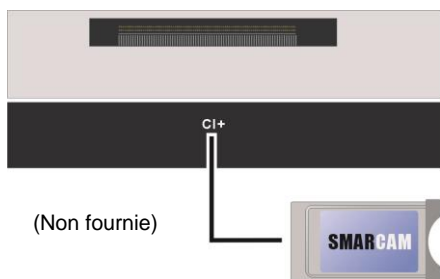

Insérez votre carte CI (module d'accès conditionnel) pour regarder des chaînes numériques spéciales dans votre zone géographique.

CONNEXION COAXIALE



Utilisez un câble coaxial (non fourni) pour connecter l'appareil à un amplificateur ou à d'autres appareils de décodage audio pour la sortie de signal audio coaxiale.

CONNEXION CASQUE

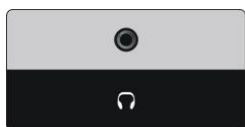

Câble casque
(non fourni)

CONNEXION SCART (prise Péritel)

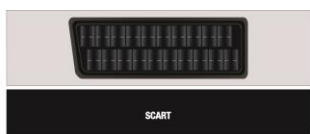

Câble SCART
(non fourni)

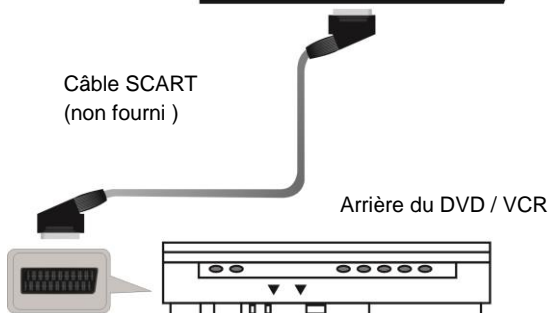

ASSUREZ-VOUS QUE TOUS LES ÉQUIPEMENTS ET LE CABLE D'ALIMENTATION SONT CORRECTEMENT CONNECTÉS ET QUE L'APPAREIL EST RÉGLÉ DANS LE BON MODE AVANT TOUT TYPE D'OPÉRATION.

OPERATIONS DE BASE

- Appuyez sur la touche VEILLE de l'appareil ou de la télécommande pour allumer l'appareil (l'indicateur s'allume en bleu); appuyez à nouveau pour éteindre (mode veille) l'unité (l'indicateur s'allume en rouge).

- Appuyez sur la touche SOURCE de l'appareil ou de la télécommande pour mettre l'appareil en mode DTV ou ATV.

SELECTIONNEZ LE PROGRAMME DESIRE

1. Appuyez sur la touche CH+ pour afficher la chaîne suivante.
2. Appuyez sur la touche CH- pour afficher la chaîne précédente.
3. Appuyez directement sur les touches numériques de la télécommande pour sélectionner le programme désiré.

REMARQUE : Appuyez plusieurs fois sur la touche -/-- pour changer le chiffre.

CONTROLE DU VOLUME

- Appuyez sur VOL+ ou VOL- pour régler le niveau du volume.

Volume sonore 0-100.

COMMUTATEUR DE SOURDINE

- Appuyez sur la touche MUTE pour couper le son, appuyez à nouveau sur la touche pour activer le son.

PARAMETRES SOURCE

- Appuyez sur la touche SOURCE de l'appareil ou de la télécommande pour afficher la liste des sources d'entrée.

- Appuyez sur les touches de navigation HAUT ou BAS pour sélectionner la source d'entrée désirée et appuyez sur la touche OK pour confirmer la sélection.

RÉGLAGE FORMAT D'IMAGE

- Appuyez plusieurs fois sur la touche ASPECT de la télécommande pour sélectionner directement FORMAT D'IMAGE.

Options disponibles : Auto, 4:3, 16:9, Zoom1, Zoom2.

REMARQUE : Le format d'image disponible peut être différent selon les sources d'entrée.

PARAMETRES MULTIAUDIO

- Appuyez plusieurs fois sur la touche AUDIO de la télécommande pour sélectionner la langue audio désirée.

REMARQUE : Pour activer cette fonction, assurez-vous que la chaîne que vous regardez permet plusieurs langues audio.

INFORMATIONS AFFICHAGE

- Appuyez sur la touche DISPLAY de la télécommande pour afficher les informations d'affichage de votre programme.

GUIDE TV (MODE DTV UNIQUEMENT)

- Appuyez sur la touche EPG de la télécommande pour afficher le guide des programmes.

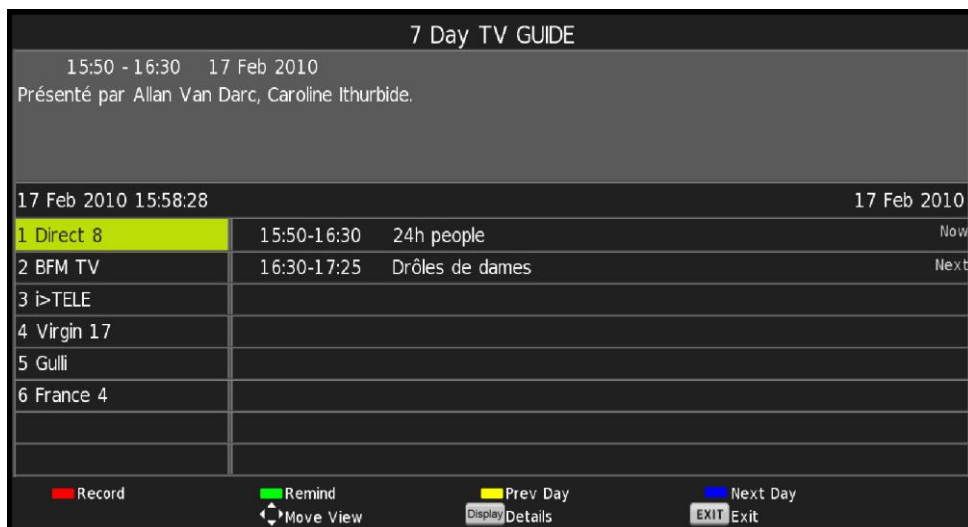

7 Day TV GUIDE		
15:50 - 16:30 17 Feb 2010		
Présenté par Allan Van Darc, Caroline Ithurbide.		
17 Feb 2010 15:58:28		17 Feb 2010
1 Direct 8	15:50-16:30	24h people Now
2 BFM TV	16:30-17:25	Drôles de dames Next
3 i>TELE		
4 Virgin 17		
5 Gulli		
6 France 4		

Record Remind Prev Day Next Day
Move View Display Details EXIT Exit

- Appuyez sur les touches de navigation HAUT / BAS pour sélectionner votre programme préféré.

- Appuyez sur les touches de navigation GAUCHE / DROITE pour aller de la colonne de gauche à la colonne de droite.

- Appuyez sur la touche ROUGE de la télécommande pour accéder à la page du menu Enregistrement.

- Appuyez sur la touche VERTE de la télécommande lorsque le curseur se situe dans la colonne de droite pour sélectionner le mode Rappel souhaité.

- Appuyez sur la touche JAUNE de la télécommande pour afficher le guide des programmes du jour précédent.

- Appuyez sur la touche BLEUE de la télécommande pour afficher le guide des programmes du jour suivant.

LISTE DES FAVORIS

Lors de la visualisation d'une chaîne disponible, appuyez sur la touche FAV de la télécommande pour accéder à la page du menu Liste des favoris.



- Appuyez sur la touche de navigation HAUT ou BAS pour sélectionner la chaîne préférée.
- Appuyez sur la touche OK pour confirmer la sélection.

SÉLECTION RAPIDE

- Appuyez sur la touche OK de la télécommande pour accéder directement à la page de la liste des Chaînes.



- Appuyez sur les touches de navigation HAUT ou BAS pour sélectionner la chaîne souhaitée et appuyez sur la touche OK pour la regarder.
- Appuyez sur la touche OK pour confirmer la sélection.

TÉLÉTEXTE

- Appuyez sur la touche TEXT de la télécommande pour afficher les informations télétexte disponibles, puis appuyez plusieurs fois sur cette touche pour arrêter la lecture du télétexte.

TV / RADIO (MODE DTV UNIQUEMENT)

- Appuyez sur la touche TV / RADIO de la télécommande pour mettre l'appareil en mode TV ou radio.

SOUS-TITRES

- Appuyez plusieurs fois sur la touche SUBTITLE de la télécommande pour sélectionner les sous-titres souhaités.

REMARQUE : Pour que cette fonction marche, assurez-vous que la chaîne que vous regardez permet de visionner des sous-titres.

FONCTION D'ENREGISTREMENT (MODE DTV UNIQUEMENT)

- Insérez tout d'abord la clé USB dans le port USB.
- Lorsque vous regardez des programmes numériques, appuyez sur la touche ● (REC) de la télécommande. La barre d'outils ci-dessous s'affichera à l'écran :

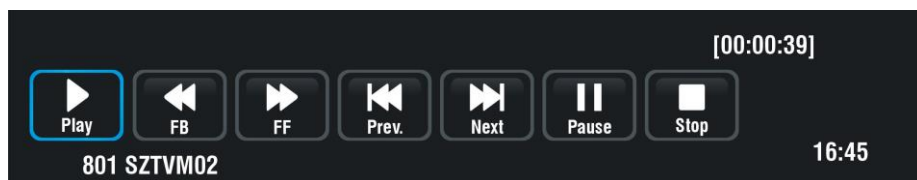

- Appuyez sur la touche de navigation GAUCHE ou DROITE pour sélectionner l'option souhaitée. Appuyez sur la touche OK pour confirmer la sélection.
- Si la barre d'outils disparaît, appuyez sur la touche EXIT de la télécommande pour l'afficher à nouveau.
- Appuyez sur la touche ■ pour faire apparaître un message de rappel. Utilisez la touche de navigation GAUCHE / DROITE pour quitter ou poursuivre l'enregistrement.

TIMESHIFT (MODE DTV UNIQUEMENT)

- Insérez tout d'abord la clé USB dans le port USB.
- Lorsque vous regardez des programmes numériques, appuyez sur la touche ►|| pour activer la fonction TIMESHIFT.

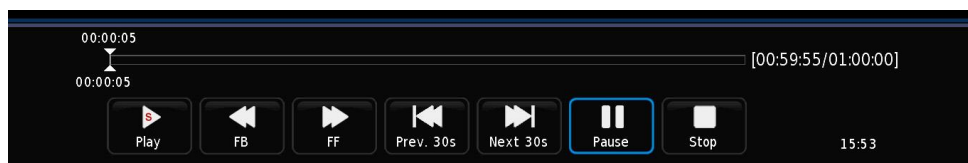

- Appuyez sur la touche de navigation GAUCHE ou DROITE pour sélectionner l'option souhaitée. Appuyez sur la touche OK pour confirmer la sélection.
- Si la barre d'outils disparaît, appuyez sur la touche EXIT de la télécommande pour l'afficher à nouveau.
- Appuyez sur la touche ■ pour faire apparaître un message de rappel. Utilisez la touche de navigation GAUCHE / DROITE pour quitter ou poursuivre le Timeshift.

LECTEUR MULTIMEDIA

- Insérez tout d'abord la clé USB dans le port USB.
- Appuyez sur la touche SOURCE de l'appareil ou de la télécommande pour mettre l'appareil en mode Multimédia.
- Appuyez sur la touche EXIT de la télécommande pour revenir au menu précédent.

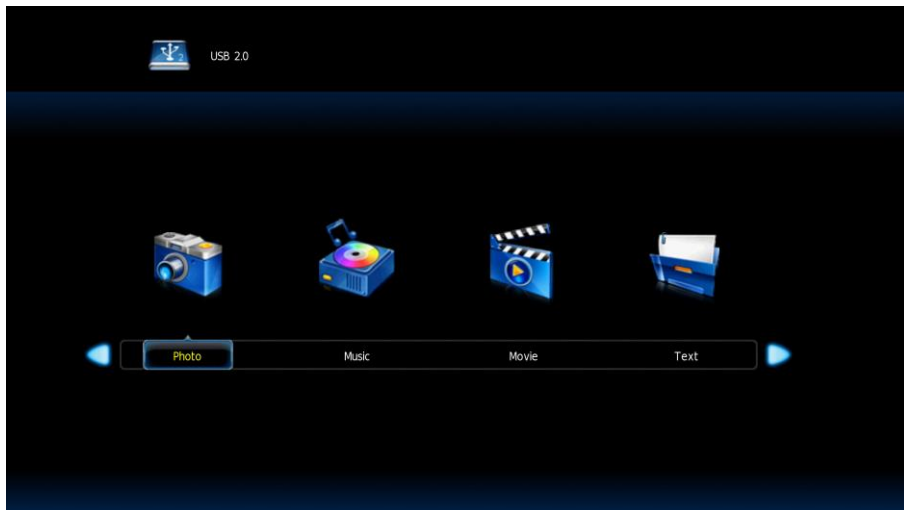

1. PHOTO

- Appuyez sur les touches de navigation GAUCHE / DROITE pour sélectionner « Photo » dans le menu principal et appuyez sur la touche OK pour y accéder.
- Utilisez les touches de navigation pour sélectionner un fichier et appuyez sur la touche OK pour l'ajouter à la liste de lecture.
- Appuyez sur la touche ►|| pour commencer la lecture.
- Appuyez sur la touche DISPLAY pour afficher la barre d'outils ci-dessous. Utilisez les touches de navigation pour sélectionner une option souhaitée et appuyez sur la touche OK pour confirmer.



- Appuyez sur la touche EXIT pour faire disparaître la barre d'outils.

2. MUSIQUE

- Appuyez sur les touches de navigation GAUCHE / DROITE pour sélectionner « Musique » dans le menu principal et appuyez sur la touche OK pour y accéder.
- Utilisez les touches de navigation pour sélectionner un fichier et appuyez sur la touche OK pour l'ajouter à la liste de lecture.
- Appuyez sur la touche ►|| pour commencer la lecture.
- Appuyez sur la touche DISPLAY pour afficher la barre d'outils ci-dessous. Utilisez les touches de navigation pour sélectionner une option souhaitée et appuyez sur la touche OK pour confirmer.

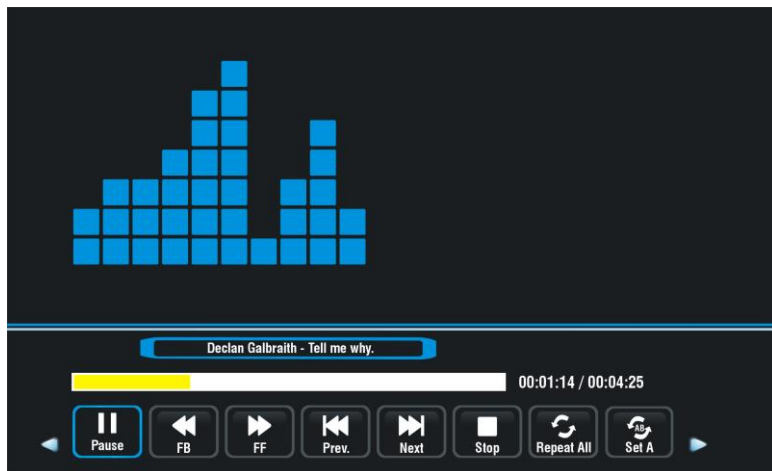

- Appuyez sur la touche EXIT pour faire disparaître la barre d'outils.

3. FILM

- Appuyez sur les touches de navigation GAUCHE / DROITE pour sélectionner « Film » dans le menu principal et appuyez sur la touche OK pour y accéder.
- Utilisez les touches de navigation pour sélectionner un fichier et appuyez sur la touche OK pour l'ajouter à la liste de lecture.
- Appuyez sur la touche ►|| pour commencer la lecture.
- Appuyez sur la touche DISPLAY pour afficher la barre d'outils ci-dessous. Utilisez les touches de navigation pour sélectionner une option souhaitée et appuyez sur la touche OK pour confirmer.

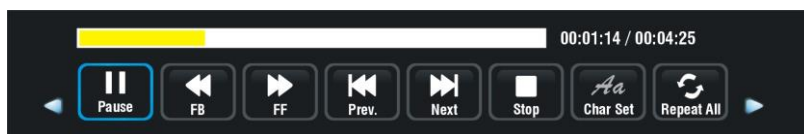

- Appuyez sur la touche EXIT pour sortir du menu.

4. TEXTE

- Appuyez sur les touches de navigation GAUCHE / DROITE pour sélectionner « Texte » dans le menu principal et appuyez sur la touche OK pour y accéder.
- Utilisez les touches de navigation pour sélectionner un fichier et appuyez sur la touche OK pour l'ajouter à la liste de lecture.
- Appuyez sur la touche ►|| pour commencer la lecture.
- Appuyez sur la touche DISPLAY pour afficher la barre d'outils ci-dessous. Utilisez les touches de navigation pour sélectionner une option souhaitée et appuyez sur la touche OK pour confirmer.

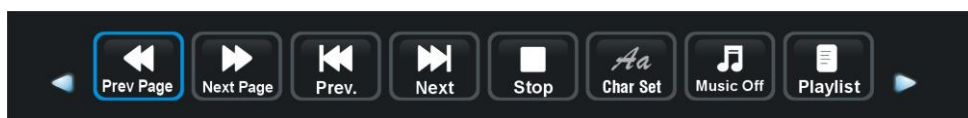

- Appuyez sur la touche EXIT pour sortir du menu.

Lecture de fichiers multimédias avec la télécommande :

- Appuyez sur la touche ►|| de la télécommande pour lire un fichier ou mettre en pause.
- Appuyez sur la touche ■ de la télécommande pour arrêter la lecture.
- Appuyez sur la touche ◀◀ de la télécommande pour faire retour rapide.
- Appuyez sur la touche ▶▶ de la télécommande pour faire avance rapide.
- Appuyez sur la touche ◀◀ de la télécommande pour lire le fichier précédent.
- Appuyez sur la touche ▶▶ de la télécommande pour lire le fichier suivant.

REMARQUE : Pour lire vos fichiers multimédia, assurez-vous de sélectionner l'icône appropriée dans le menu principal LECTEUR MULTIMEDIA. Vous pouvez uniquement lire vos fichiers Photos en mode PHOTO, vos fichiers Musiques en mode MUSIQUE, etc...

MENU PRINCIPAL

- La TV a différents menus de paramétrage. Une fois la programmation initiale entrée, elle restera en mémoire jusqu'à un changement, et l'appareil pourra toujours fonctionner dans les mêmes conditions.
- Les paramètres resteront en mémoire jusqu'à ce qu'ils soient modifiés, même après avoir mis le lecteur en mode veille.

Procédure commune pour les paramètres initiaux

- Appuyez sur la touche MENU du téléviseur ou de la télécommande pour afficher le menu principal.
- Appuyez sur la touche de navigation GAUCHE ou DROITE pour sélectionner un menu.
- Appuyez sur la touche de navigation HAUT ou BAS pour sélectionner l'élément que vous souhaitez régler.
- Appuyez sur la touche OK pour accéder au menu réglages.
- Appuyez sur la touche MENU pour enregistrer les paramètres et revenir à la page précédente du menu.
- Appuyez sur la touche EXIT pour sortir de la page menu.

Première Installation

Lors de la première utilisation, le menu ci-dessous apparaîtra sur l'écran après avoir allumé le téléviseur :

Langue : Permet de sélectionner la langue du menu à l'écran.

Pays : Permet de sélectionner votre pays. Si vous ne trouvez pas votre pays dans la liste, sélectionnez « Autre »

Mode Energie : Permet de sélectionner le mode Accueil ou Magasin.

Réglage du balayage

- Une fois terminées les tâches précédemment indiquées, appuyez sur la touche OK pour afficher le menu du Réglage du balayage.
- Sélectionnez l'Option de Balayage souhaitée en utilisant les touches de navigation et appuyez sur la touche OK pour démarrer le balayage automatique.

Remarque : Le type de balayage et les options de réglage suivantes ne sont réglables que lorsque le « Mode de diffusion numérique » est en DVB-C..

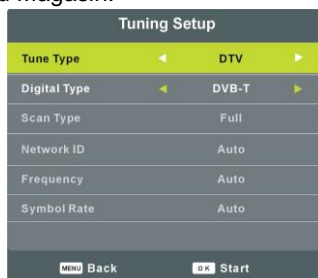

MODE DTV

- Appuyez sur la touche SOURCE de la télécommande pour sélectionner la source DTV.

1. CANAL



1.1 Balayage automatique

- Appuyez sur les touches de navigation HAUT ou BAS pour sélectionner cet élément et appuyez sur la touche OK pour y accéder.

- En utilisant les touches de navigation, sélectionnez le Type de réglage souhaité et appuyez sur la touche OK pour démarrer le balayage automatique.

Remarque : Le type de balayage et certaines autres options de réglage ne sont réglables que lorsque le « Mode de diffusion numérique » est en mode DVB-C..

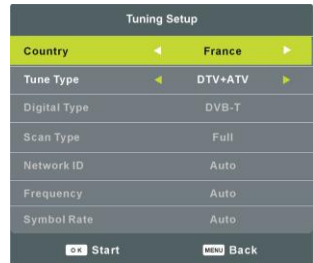

1.2 Réglage manuel ATV

- Appuyez sur les touches de navigation HAUT ou BAS pour sélectionner cet élément et appuyez sur la touche OK pour y accéder.

- Appuyez sur la touche de navigation HAUT ou BAS pour sélectionner la seconde option.

- Appuyez sur la touche de navigation GAUCHE ou DROITE pour la régler.



1.3 Réglage manuel DTV

- Appuyez sur la touche de navigation HAUT ou BAS pour sélectionner cet élément et appuyez sur la touche OK pour y accéder.



- Appuyez sur la touche de navigation GAUCHE ou DROITE pour sélectionner la chaîne et appuyez sur la touche OK pour commencer la recherche.

Remarque : Le menu et les opérations indiquées ici varient selon le mode de diffusion DVB-T ou DVB-C.

1.4 Modifier les programmes

- Appuyez sur la touche de navigation HAUT ou BAS pour sélectionner cet élément et appuyez sur la touche OK pour y accéder.

- Appuyez sur la touche ROUGE pour supprimer la chaîne en cours.

- Appuyez sur la touche JAUNE pour déplacer la chaîne en cours.

- Appuyez sur la touche BLEUE pour sauter la chaîne en cours.

- Appuyez sur la touche FAV pour ajouter les chaînes sélectionnées à la Liste des Favoris et appuyez de nouveau sur la touche FAV pour supprimer les chaînes des favoris.



1.5 Liste des Programmations

- Appuyez sur la touche de navigation HAUT ou BAS pour sélectionner cet élément et appuyez sur la touche OK pour y accéder. Si aucun programme n'est programmé via le Menu Ajouter (appuyez sur la touche JAUNE de la télécommande), le menu suivant s'affichera.

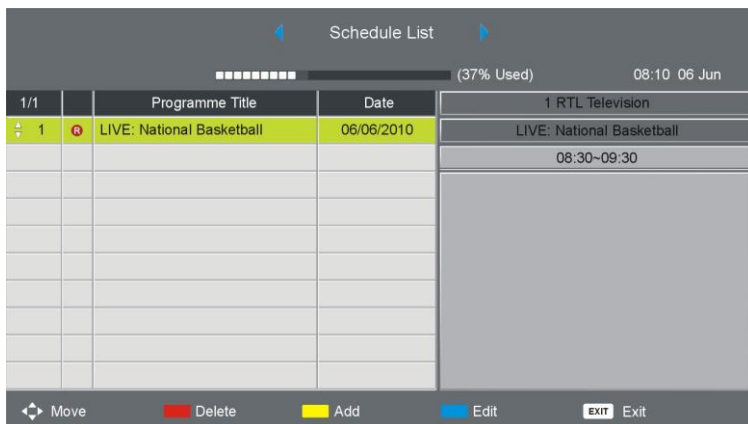

- Appuyez sur la touche de navigation GAUCHE / DROITE pour aller de Liste des Programmations à la Liste des Enregistrements.

- Appuyez sur la touche ROUGE pour supprimer l'option sélectionnée.
- Appuyez sur la touche JAUNE pour accéder au menu Ajouter.
- Appuyez sur la touche BLEUE pour accéder au menu Modifier.

1.6 Informations sur le signal

- Appuyez sur la touche de navigation HAUT ou BAS pour sélectionner cet élément, puis appuyez sur la touche OK pour afficher tous les détails du signal, y compris la numérotation des chaînes, la fréquence, la qualité et la force.

1.7 Information module CI

Lorsqu'une carte CAM (Conditional Access Module / Module d'Accès Conditionnel) est connectée au module CI, les utilisateurs peuvent afficher les informations associées ou gérer votre carte CAM.

2. IMAGE

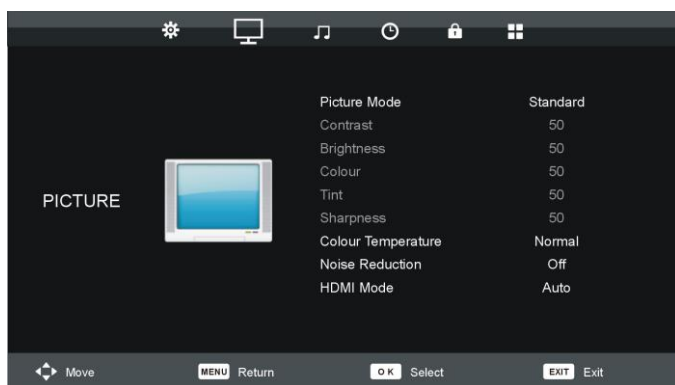

2.1 Mode image

Options disponibles : Utilisateur, Dynamique, Standard, Doux.

REMARQUE : Les Contrastes, la Luminosité, la Couleur, la Teinte et la Netteté ne peuvent être réglés que lorsque le Mode Image est en "Utilisateur".

2.2 Contrastes

Les contrastes peuvent être réglés de 0 à 100.

2.3 Luminosité

La luminosité peut être réglée de 0 à 100.

2.4 Couleur

La saturation des couleurs peut être réglée de 0 à 100.

2.5 Teinte

La teinte peut être réglée de 0 à 100.

REMARQUE : Cet élément est uniquement disponible pour le système NTSC.

2.6 Netteté

La netteté peut être réglée de 0 à 100.

2.7 Température de couleur

Cet élément est utilisé pour régler la température de couleur optimale pour une visualisation appropriée.

Options disponibles : Normale, Froide, Chaude.

2.8 Réduction du bruit

Options disponibles : Désactivé, Bas, Moyen, Haut, Auto.

2.9 Mode HDMI

Sélectionnez le mode HDMI pour que l'appareil externe se connecte correctement.

Options disponibles : Auto, Vidéo, PC.

3. AUDIO

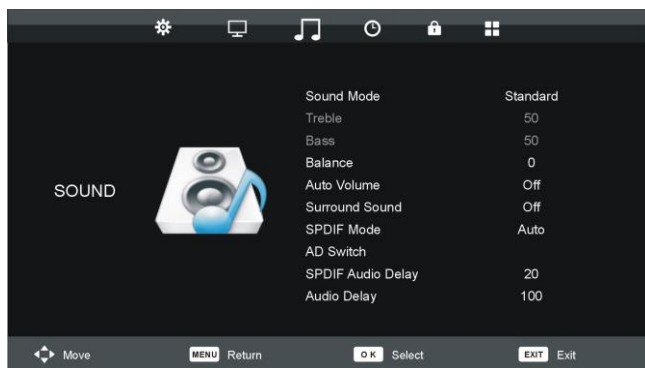

3.1 Mode Audio

Options disponibles : Standard, Musique, Film, Sport, Utilisateur.

REMARQUE : Les aigus et les graves ne peuvent être réglés que lorsque le Mode Audio est en "Utilisateur".

3.2 Les aigus

Cet élément permet de régler le niveau des sons aigus de 0 à 100.

3.3 Les graves

Cet élément permet de régler le niveau des sons graves de 0 à 100.

3.4 Balance

Cet élément permet de régler l'équilibrage de la sortie audio entre les haut-parleurs gauche et droit de -50 à 50.

3.5 Contrôle Automatique du Volume

Cet élément permet d'activer ou de désactiver le contrôle automatique du volume.

3.6 Son Surround

Cet élément permet d'activer ou de désactiver le Son Surround.

3.7 Mode SPDIF

Cet élément permet de sélectionner le mode SPDIF.

Options disponibles : Auto, PCM, Désactiver.

3.8 Audio-description

Cet élément permet d'activer ou de désactiver l'audio-description. Pour les utilisateurs malvoyants, cette fonction permet de suivre une scène ou une action par la narration décrivant les éléments visuels.

REMARQUE : La fonction Audio Description ne fonctionne que si vous visionnez un programme qui contient des informations narratives.

3.9 Retard Audio SPDIF

Réglez cet élément si vous trouvez que le son SPDIF n'est pas synchronisé avec l'image.

3.10 Retard Audio

Réglez cet élément si vous trouvez que le son n'est pas synchronisé avec l'image.

4. HEURE



4.1 Horloge

Lorsqu'un programme numérique disponible est enregistré avec succès, le téléviseur obtient automatiquement les informations d'heure et il n'est pas réglable par l'utilisateur.

4.2 Fuseau horaire

Cet élément permet de sélectionner un fuseau horaire.

4.3 Heure d'arrêt

- Appuyez sur la touche de navigation GAUCHE / DROITE pour sélectionner une option disponible.
- Appuyez sur les touches de navigation pour régler l'Heure / les Minutes lorsque « Heure d'Arrêt » n'est pas désactivée.

4.4 Heure de Début

- Appuyez sur la touche de navigation GAUCHE / DROITE pour sélectionner une option disponible.
- Appuyez sur les touches de navigation pour régler l'Heure / les Minutes / la Source / la Chaîne / le volume lorsque "Heure d'arrêt" n'est pas désactivée.

4.5 Minuteur de veille

Cet élément permet de définir un minuteur automatique en mode veille.
Options disponibles : (À l'arrêt, 10/20/30/60/90/120/180/240 minutes)

4.6 Mise en veille automatique

Cet élément permet de définir une durée de veille automatique.
Options disponibles : Désactivée, 3H, 4H, 5H.

4.7 Minuteur OSD

Cet élément permet de définir la durée de l'OSD (On Screen Display - Affichage à l'écran)
Options disponibles : 5S, 15S, 30S.

5. VERROUILLAGE

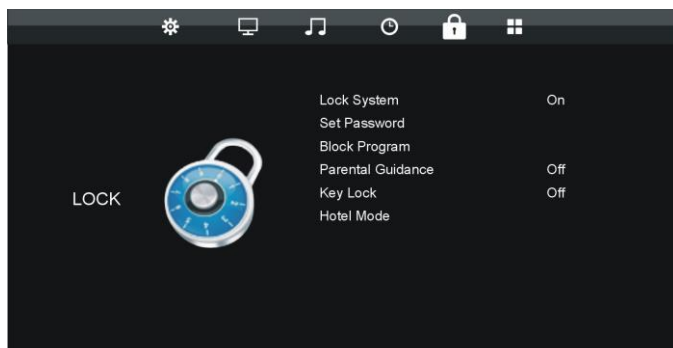

REMARQUES :

- Pour définir le système de verrouillage et les éléments 5.2 ~ 5.6, vous devez d'abord saisir le mot de passe et le mot de passe par défaut est "0000".

REMARQUE : Si vous avez oublié votre mot de passe, utilisez le mot de passe universel « 8899 ».

- Pour activer les fonctions de verrouillage ci-dessous, activez le système de verrouillage.

5.1 Système de Verrouillage

Cet élément permet d'activer ou de désactiver le Système de Verrouillage.

5.2 Définir un Mot de Passe

Pour changer de mot de passe.

5.3 Bloquer des Programmes

Lorsque cette option est sélectionnée, appuyez sur OK pour accéder au programme et appuyez sur la touche VERTE pour le verrouiller.

5.4 Contrôle Parental

Options disponibles : Désactivé, 4 -18

5.5 Verrouillage des touches

Pour verrouiller les touches.

Options disponibles : Activer, Désactiver.

5.6 Mode Hôtel

- Une fois mis en surbrillance, appuyez sur OK pour y accéder :

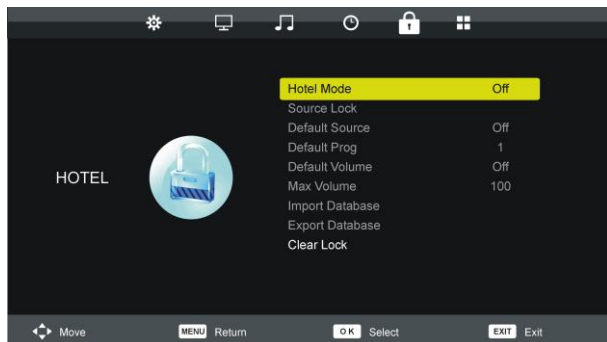

- Appuyez sur la touche de navigation HAUT / BAS pour déplacer le curseur.
- Appuyez sur la touche de navigation GAUCHE / DROITE pour régler la valeur.
- Appuyez sur la touche de navigation OK ou DROITE pour entrer dans le menu secondaire.
- Appuyez sur la touche MENU pour retourner à la page précédente.

Conseils : Nous vous conseillons vivement d'utiliser le mode Hôtel dans les hôtels et de l'ignorer si vous utilisez ce téléviseur à domicile uniquement.

Mode Hôtel : Activer/désactiver le verrouillage du Mode Hôtel.

Verrouillage de la source : Permet d'activer / désactiver le verrouillage des sources disponibles.

Source par défaut : Sélectionnez la source par défaut.

Prog. Par défaut : Sélectionnez la chaîne par défaut.

Volume par défaut : Définissez le volume par défaut.

Volume max. : Réglez le volume maximal.

Importer la base de données : Importer la base de données à partir d'autres périphériques.

Exporter la base de données : Exporter la base de données vers d'autres périphériques.

Supprimer les verrouillages : Effacer les paramètres ci-dessus mentionnés.

6. OPTION



6.1 Langue

Permet de sélectionner la langue d'affichage à l'écran.

6.2 Langue du Télétex

Permet de sélectionner la langue du télétex.

6.3 Langue Audio

Permet de sélectionner une langue audio disponible.

6.4 Langue des Sous-titres

Permet de sélectionner la langue des sous-titres.

6.5 Malentendants

Permet d'activer ou de désactiver la fonction pour les malentendants. Pour les utilisateurs malentendants, cette fonction permet de suivre une scène ou une action avec les sous-titres.

REMARQUE : La fonction pour les Malentendants ne fonctionne que si vous visionnez un programme qui contient des informations sous-titrées.

6.6 Système PVR (Enregistreur Vidéo Personnel)

- Mettre en surbrillance et appuyer sur la touche OK pour y accéder.
- Appuyez sur la touche de navigation HAUT / BAS pour sélectionner l'option souhaitée. Ici, vous pouvez vérifier le système de fichiers PVR, formater votre périphérique de stockage USB et définir une durée limite d'enregistrement libre souhaitée.



6.7 Ratio d'aspect

Options disponibles : Auto, 4:3, 16:9, Zoom1, Zoom2.

REMARQUE : Le ratio d'aspect peut ne pas être réglable si aucun signal n'est disponible.

6.8 Ecran Bleu

Permet d'activer ou de désactiver la fonction fond d'écran bleu. Le fond d'écran devient bleu lorsque le signal est très faible ou qu'il n'y a pas de signal si l'option Ecran bleu est ACTIVEE.

6.9 Première Installation

Permet de revenir au menu de Première Installation.

6.10 Réinitialisation

Est utilisé pour réinitialiser les paramètres d'usine par défaut.

6.11 Mise à jour Logiciel (USB)

Permet de mettre à jour le logiciel via un appareil de stockage USB.

6.13 HDMI CEC

- Appuyez sur la touche de navigation HAUT / BAS pour le mettre en surbrillance et appuyez sur la touche OK pour confirmer.
- Assurez-vous que l'appareil HDMI (Amplificateur, etc...) est branché correctement.
- Appuyez sur la touche SOURCE de la télécommande pour sélectionner la source HDMI.

Contrôle CEC : activer / désactiver le Contrôle CEC.

Récepteur Audio (ARC) : si cette fonction est activée, les utilisateurs peuvent utiliser un amplificateur externe ou un appareil de décodage audio qui a été utilisé avec ARC.

Remarque : Fonction « ARC » sur port « HDMI 3 » seulement.

Mise en veille automatique : si cette fonction est activée, le périphérique CEC externe connecté s'éteindra automatiquement lors de la mise hors tension du téléviseur.

Allumage automatique du téléviseur : Si cette fonction est activée, le téléviseur s'allumera automatiquement lors de la mise sous tension d'un appareil CEC externe connecté.

Liste des périphériques : répertorie les périphériques connectés.

Menu périphérique : permet d'afficher le menu de l'appareil connecté.

6.10 Mode Energie

Cet élément permet de sélectionner le mode Accueil ou Magasin.

MODES ATV ET AUTRES

- Appuyez sur la touche SOURCE de la télécommande pour sélectionner la source d'entrée souhaitée.
- Pour les autres menus, veuillez-vous référer aux opérations du mode DTV.

MODE SATELLITE

Conseils :

- **Connectez d'abord votre antenne satellite au terminal LBN pour recevoir les signaux satellites.**
- **Appuyez sur la touche SOURCE de la télécommande pour sélectionner « Satellite ».**

1. Balayage Automatique

- Appuyez sur la touche MENU pour afficher le menu principal.
- Mettez en surbrillance "Chaîne" à l'aide des touches de navigation et appuyez sur OK pour y accéder.
- Puis sélectionnez "Balayage Automatique" et appuyez sur OK pour y accéder.

Pays : sélectionnez votre pays.

Satellite : sélectionnez un satellite disponible.

Mode balayage : sélectionnez votre mode de balayage.

Type de canal : permet de sélectionner un type de canal.

Type de service : sélectionnez un type de service.

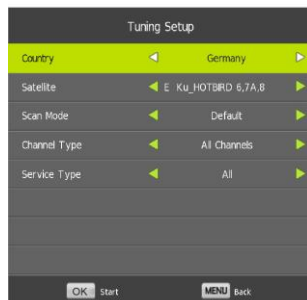

2. Configuration de la parabole

- Appuyez sur la touche MENU pour afficher le menu principal.
- Mettez en surbrillance "Chaîne" à l'aide des touches de navigation et appuyez sur OK pour y accéder.
- Puis sélectionnez "Configuration de la parabole" et appuyez sur OK pour y accéder.
- Appuyez sur la touche de navigation GAUCHE / DROITE pour mettre en surbrillance la colonne gauche, centrale ou droite.
- Utilisez les options à l'écran pour modifier les paramètres.
- Appuyez sur la touche EXIT pour revenir.

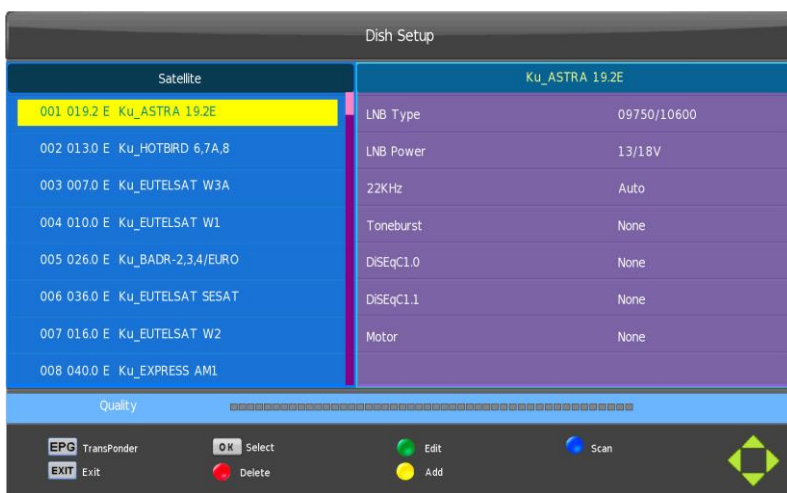

ENTRETIEN

- Assurez-vous d'appuyer sur la touche VEILLE pour mettre le téléviseur en mode veille et de déconnecter l'alimentation électrique du téléviseur avant d'effectuer une opération d'entretien.
- Si la surface est très sale, essuyez-la avec un chiffon bien essoré très légèrement imbibé d'une solution savon-eau. Essayez ensuite de nouveau avec un chiffon sec.
- Ne jamais utiliser d'alcool, benzène, dissolvant, de liquide de nettoyage ou d'autres produits chimiques. Ne pas utiliser d'air comprimé pour enlever la poussière.
- Essayez le téléviseur avec un chiffon doux et sec. EN CAS de rayures sur le panneau d'affichage, la garantie est annulée.

FIXATION MURALE

Prenez contact avec un professionnel pour obtenir de l'aide sur la fixation murale de votre téléviseur. Nous ne pouvons pas être tenu responsable de tout dommage du produit ou blessure entraîné par la fixation du téléviseur par vos soins.

- Ne pas fixer le téléviseur au mur lorsqu'il est allumé. Cela pourrait entraîner des blessures suite au choc électrique.
- Utilisez des vis M6 X 12mm (4 vis) pour fixer la TV.

Vue arrière de votre téléviseur

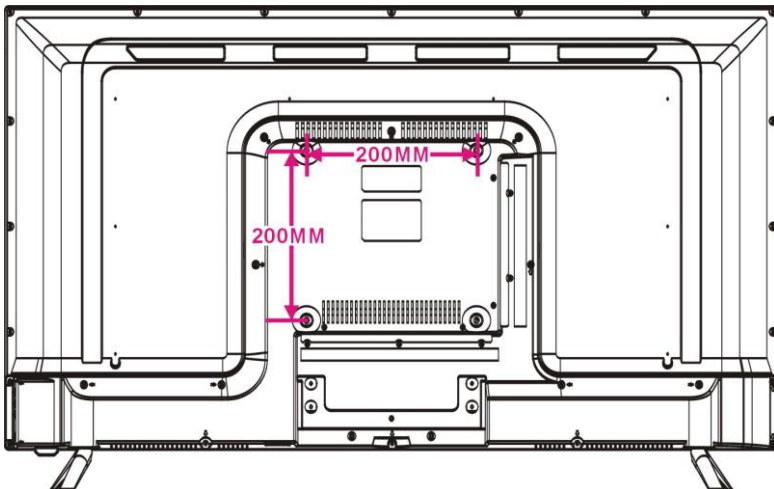

MONTAGE DU SOCLE

Votre téléviseur peut être livré avec le Socle et l'armoire séparément. Avant de profiter de votre téléviseur, veuillez monter le Socle en suivant les instructions suivantes.

Étape 1 :

Placez le téléviseur à plat, écran tourné vers le bas sur un chiffon doux ou un coussin pour éviter que l'écran ne soit endommagé.

Étape 2 :

Alignez le Socle avec le bas du téléviseur, puis forcez l'extrémité du support jusqu'à ce que le téléviseur soit complètement installé sur le socle.

Étape 3 :

Serrez les vis fournies à l'aide d'un tournevis.

REMARQUES :

- Débranchez d'abord le téléviseur de la prise secteur lors de l'installation ou retirez le support du téléviseur.
- Pour éviter d'endommager ce téléviseur, contactez un ou plusieurs partenaires pour obtenir de l'aide lors de l'installation ou du retrait du socle de votre téléviseur.

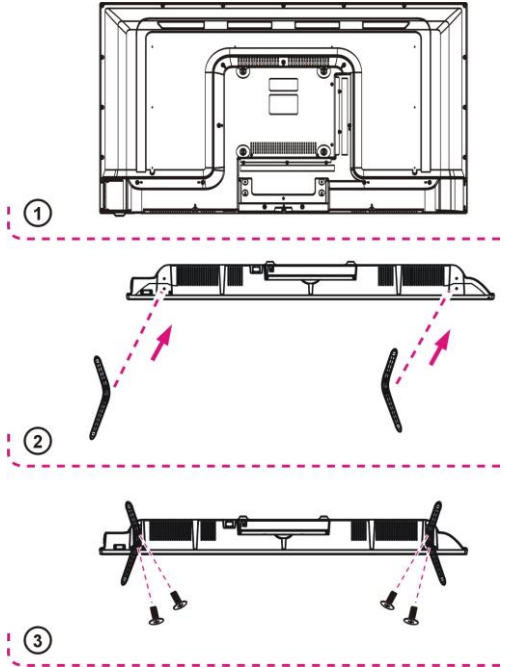

CARACTERISTIQUES

Ecran d'affichage	LED de 100 cm
Résolution	3840x2160
Couleurs d'affichage	1.07G
Ratio de Contraste	4800;1
Ratio d'aspect	16;9
Durée de vie	30 000 Heures
Format de lecture multimédia USB	Film : AVI, MPEG 1 / 2
	Musique : MP3
	Photo : JPG/JPEG
Alimentation électrique	AC 100-240V, 50/60Hz
Consommation	Max.90W
Température d'utilisation	-5°C à 45°C
Dimensions	911 (L)x207(P)x571(H)mm
Poids	Approx. 6 475 Kg

Ces caractéristiques sont sujettes à modification sans préavis.

DEPANNAGE

Vérifiez les points suivants avant de supposer un dysfonctionnement de cet appareil :

Problèmes	Solutions
Pas d'alimentation.	Insérez en toute sécurité la fiche d'alimentation dans la prise de courant.
Pas d'image.	Assurez-vous que les équipements soient connectés correctement.
<ul style="list-style-type: none"> ● Pas de son. ● Son déformé. 	<ul style="list-style-type: none"> ● Assurez-vous que les équipements soient connectés correctement. ● Assurez-vous que les paramètres d'entrée du téléviseur et du système stéréo sont corrects. ● Réglez le volume principal sur un volume approprié en appuyant sur le bouton VOL + / VOL-.
Aucune opération ne peut être effectuée avec la télécommande.	<ul style="list-style-type: none"> ● Vérifiez que les piles sont installées avec les polarités correctes. ● Les piles sont déchargées : Remplacez les piles anciennes par des nouvelles. ● Pointez la télécommande vers le capteur et activez-la à nouveau. ● Utilisez la télécommande à une distance inférieure à 6 m du capteur de la télécommande. ● Retirez tous les obstacles entre la télécommande et le capteur de la télécommande.
Les touches ne répondent pas (par l'unité principale et / ou la télécommande).	Débranchez la fiche d'alimentation, puis rebranchez-la. (Le lecteur peut ne pas fonctionner correctement en raison de la foudre, de l'électricité statique ou de certains autres facteurs.)
Problèmes (TV)	Solutions
Pas d'image ou image de mauvaise qualité.	<ul style="list-style-type: none"> ● Réglez l'antenne ou utilisez une antenne externe. ● Placez l'appareil près d'une fenêtre (si il est à l'intérieur). ● Éloignez les appareils de ce produit qui provoquent des interférences. ● Procédez à nouveau à un balayage automatique ● Essayez une autre chaîne.
Pas de son ou un son de mauvaise qualité.	<ul style="list-style-type: none"> ● Vérifiez les paramètres audio. ● Appuyez sur la touche MUTE de la télécommande pour annuler la fonction mise en sourdine.

	<ul style="list-style-type: none"> • Débranchez le casque.
Bruit ou autre interface.	L'équipement électronique à proximité de l'unité est à l'origine de l'interface. Déplacez l'unité ou déplacez l'appareil.

Fiche d'information Produit

Paramètres généraux du produit		Valeur (déclarée)	Unité
1	Nom ou marque du fournisseur	SCHNEIDER	
	Adresse du fournisseur	Soseaua de centura nr.27-28, Hala C5, Chiajna, Ilfov	
2	Identifiant du modèle	LED40-SC610K	
3	Classe d'efficacité énergétique en mode SDR	G	
4	Consommation d'énergie en marche en mode SDR	55	W
5	Classe d'efficacité énergétique (HDR)	N/A	
6	Consommation d'énergie en marche en mode HDR	N/A	W
7	Consommation d'énergie en mode éteint	N/A	W
8	Consommation d'énergie en mode veille	0.5	W
9	Consommation d'énergie en mode déconnecté	N/A	W
10	Catégorie d'affichage électronique	Télévision	
11	Rapport de taille (X : Y)	16;9	-
12	Résolution de l'écran (H X V)	3840x2160	-
13	Diagonale de l'écran (cm)	100	cm

14	Diagonale de l'écran (pouce)	39.5	pouces
15	Zone visible de l'écran	4262.3	cm2
16	Technologie de panneau utilisée	LED LCD	
17	Réglage automatique de la luminosité (ABC) disponible	Non	Oui/non
18	Capteur de reconnaissance vocale disponible	Non	Oui/non
19	Capteur de présence dans la pièce disponible	Non	Oui/non
20	Fréquence de rafraîchissement de l'image	60	Hz
21	Disponibilité minimale garantie des mises à jour logicielles et micrologicielles (à compter de la date de fin de commercialisation)	8	Ans
22	Disponibilité minimale garantie des pièces de rechange (à partir de la date de fin de la mise sur le marché)	7	Ans
23	Assistance produit minimale garantie	7	Ans
	Durée minimale de la garantie générale offerte par le fournisseur	2	Ans
24	Type d'alimentation	Interne	
25.1)	Alimentation externe (Non standardisée et indiquée sur l'emballage du produit), Description	N/A	
25.2)	Alimentation externe (non standardisée et indiquée sur l'emballage du produit), tension d'entrée	N/A	V
25.3)	Alimentation externe (non standardisée et indiquée sur l'emballage du produit), tension de sortie	N/A	V
26.1)	Alimentation externe standardisée (ou alimentation adaptée si non indiqué sur l'emballage du produit), Nom ou liste standard pris en charge	N/A	

26.2)	Alimentation externe standardisée (ou alimentation adaptée si non indiqué sur l'emballage du produit), tension de sortie requise	N/A	V
26.3)	Alimentation externe standardisée (ou alimentation appropriée si non indiquée sur l'emballage du produit), Courant fourni requis (minimum)	N/A	A
26.4)	Alimentation externe standardisée (ou alimentation adaptée si non indiqué sur l'emballage du produit), Fréquence de courant requise	N/A	Hz

« La fiche d'informations produit conforme à la réglementation européenne n° 2019/2013 étiquetage énergétique pour l'affichage électronique et la télévision se trouve sur le code QR ci-dessous indiqué sur l'étiquette énergétique : »



SCHNEIDER

LED40-SC610K



55 kWh/1000h

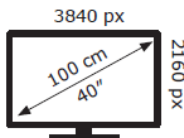

2019/2013

DECLARATION UE DE CONFORMITE N°1344

1. Marque / Modèle : SCHNEIDER / LED40-SC610K
2. LOT : TFT221172-1/2/3
3. Nom et adresse du distributeur : Renaissance Public Service Srl, Soseaua de Centura, Nr.27-28,Chiajna, Ilfov
4. Cette déclaration de conformité UE est délivrée sous la seule responsabilité du fabricant.
5. Objet de la déclaration : TV LED UHD4K SCHNEIDER/ LED40-SC610K
6. L'objet de la déclaration est conforme aux réglementations UE sur la législation d'harmonisation technique.

EMC/RED DIRECTIVE/UE - 2014/53/UE

Conforme aux normes suivantes :

EN55032:2015, EN61000-3-2:2019, EN61000-3-3:2013+A1:2019, EN55035:2017; EN303 340 V1.1.2; EN 62311:2008;

LVD (FAIBLE VOLTAGE) DIRECTIVE 2014/35/UE

Conforme aux normes suivantes : EN62368-1:2014+A11:2017

LA DIRECTIVE 2011/65/UE ; (UE)2015/863 ROHS (restriction de l'utilisation de certaines substances dangereuses dans les équipements électriques et électroniques)

Conforme aux normes suivantes :

IEC62321-2:2013; IEC62321-1:2013; IEC62321-3-1:2013; IEC62321-5:2013; IEC62321-4:2013+A1:2017; IEC62321-7-1:2015; IEC62321-7-2:2017; IEC62321-6:2015; IEC62321-8:2017

LA DIRECTIVE ERP (ENERGY RELATED PRODUCT) 2009/125/CE; 642/2009/CE; 801/2013/UE; UE 2017/1369; UE 2019/2013; UE 2019/2021

Conforme aux normes suivantes :

EN62087-1:2016; EN62087-3:2016; EN50564:2011

Chiajna, Ilfov,

Iunie 2021

Renaissance Public Service SRL,
Administrateur, Creanga Andreea



SCHNEIDER



[1]

FR - Manuel d'utilisation / Veuillez lire attentivement ce manuel avant de l'utiliser et conservez-le pour toute référence ultérieure.

IT - Manuale d'uso / Si prega di leggere attentamente questo manuale prima dell'uso e di conservarlo per riferimento futuro.

ES - Manual del usuario / Por favor, lea este manual cuidadosamente antes de usarlo y guárdelo para futuras referencias.

PT - Manual do usuário / Por favor, leia este manual cuidadosamente antes de usar, e guarde-o para referência futura.

AL - Benutzerhandbuch / Bitte lesen Sie dieses Handbuch vor dem Gebrauch sorgfältig durch und bewahren Sie es zum späteren Nachschlagen auf.

NL - Gebruiksaanwijzing / Lees deze handleiding zorgvuldig door voordat u hem gebruikt, en bewaar hem voor toekomstig gebruik.

GR - Εγχειρίδιο χρήσης / Διαβάστε προσεκτικά το παρόν εγχειρίδιο πριν από τη χρήση και φυλάξτε το για μελλοντική αναφορά.

RO - Cititi cu atentie manualul de utilizare si pastrati-l pentru consultari ulterioare