

SCHNEIDER

LED TV

User manual ⁽¹⁾



LED32-SC410K



schneiderconsumer.com

INSTRUCTIONS IMPORTANTES

CONSIGNES DE SÉCURITÉ

 <p>L'éclair et la tête de flèche à l'intérieur du triangle sont un signal de mise en garde vous alertant d'une « tension dangereuse » à l'intérieur de l'appareil.</p>	<table border="1" data-bbox="407 261 698 349"><tr><td>CAUTION</td></tr><tr><td>RISK OF ELECTRIC SHOCK</td></tr><tr><td>DO NOT OPEN</td></tr></table> <p>ATTENTION : POUR RÉDUIRE LES RISQUES D'ÉLECTROCUTION : N'ENLEVEZ PAS LE COUVERCLE (OU LE PANNEAU ARRIÈRE). AUCUNE PIÈCE INTERNE RÉPARABLE PAR L'UTILISATEUR. CONFIEZ LES RÉPARATIONS AU PERSONNEL QUALIFIÉ.</p>	CAUTION	RISK OF ELECTRIC SHOCK	DO NOT OPEN	 <p>Le point d'exclamation dans un triangle est un signe de mise en garde vous informant que des consignes importantes accompagnent le produit.</p>
CAUTION					
RISK OF ELECTRIC SHOCK					
DO NOT OPEN					

MISE EN GARDE - POUR RÉDUIRE LES RISQUES D'INCENDIE, D'ÉLECTROCUTION OU DE BLESSURES GRAVES :

- Si le cordon est endommagé, il doit être réparé par le fabricant, son service de réparation ou une personne ayant des qualifications afin d'écartier tout danger.
- Le cordon doit toujours être facilement accessible.
- L'appareil ne doit pas être exposé à des gouttes ou à des éclaboussures d'eau ou de liquides et aucun objet rempli de liquide, par exemple un vase, ne doit être placé sur l'appareil.
- La ventilation normale de l'appareil ne doit pas être compromise pour l'utilisation prévue.
- Laissez toujours une distance minimale de 10 cm autour de l'appareil pour assurer une ventilation suffisante.
- Les sources de flammes nues, telles que les bougies, ne doivent pas être placées sur le dessus de l'appareil.
- Il est destiné à être utilisé uniquement dans un climat tempéré.
- Ne l'installez pas près de sources de chaleur telles que des radiateurs, des registres de chaleur, des poêles ou d'autres appareils (y compris des amplificateurs) qui produisent de la chaleur.
- Nettoyez l'appareil comme recommandé par le fabricant (voir la section « Entretien » pour plus de détails). Débranchez la fiche d'alimentation de la prise murale avant de nettoyer.
- Débranchez la fiche d'alimentation de la prise murale lorsque l'appareil n'est pas utilisé pendant une période prolongée.
- Empêchez que des objets/liquides tombent ou se déversent sur l'appareil.
- Utilisez-le uniquement avec le cordon d'alimentation fourni. Acheminez les cordons d'alimentation de sorte qu'ils ne soient pas piétinés ou pincés par des objets placés sur ou contre eux, en accordant une attention particulière aux fiches, aux prises de courant et au point où ils sortent de l'appareil.
- À l'endroit où la fiche secteur ou le coupleur de l'appareil est utilisé comme dispositif de déconnexion, ce dernier doit rester facilement accessible.

- Ne faites pas fonctionner l'appareil dans les conditions suivantes.
 - Si le cordon d'alimentation ou la prise est endommagé.
 - Si du liquide a été renversé dedans ou des objets sont tombés dans l'appareil.
 - S'il a été exposé à la pluie ou arrosé.
 - S'il ne fonctionne pas lorsqu'il est utilisé selon les instructions d'utilisation.
 - S'il est tombé ou a été endommagé d'une quelconque façon.
- N'essayez pas de le réparer ; apportez-le à l'atelier de réparation électronique de votre choix pour tout entretien ou réparation.
- Ne surchargez pas les prises murales, les rallonges ou les multiprises de courant intégrées.
- Branchez cet appareil à la prise de courant qui dispose d'une mise à la terre de protection.



ATTENTION – POUR RÉDUIRE LES RISQUES OU LES BLESSURES CORPORELLES OU LES DOMMAGES MATÉRIELS :

- Cet appareil est destiné uniquement à un usage non commercial, non industriel et privé en tant que téléviseur. Ne l'utilisez pas à d'autres fins.
- Ne soumettez pas l'appareil à des chocs violents, à des températures extrêmes et ne le laissez pas exposé à la lumière directe du soleil pendant longtemps.
- Tenez l'appareil à l'écart d'objets magnétiques, de moteurs et de transformateurs.
- Ne l'utilisez pas à l'extérieur par mauvais temps.
- N'utilisez pas le téléviseur en conduisant ; c'est dangereux et illégal dans certaines régions.

MANIPULATION ET UTILISATION DES PILES :

- **ATTENTION** : Un risque d'explosion existe si les piles ne sont pas correctement remplacées ou ne sont pas remplacées par un type identique ou équivalent.
- Ne les exposez pas à une chaleur excessive, notamment les rayons du soleil, un feu ou leur équivalent.
- Ne mélangez pas différents types de piles, neuves et usagées.
- Les piles doivent être installées selon la polarité.
- Si les piles sont usées, elles doivent être retirées de l'appareil.
- Les piles doivent être éliminées de façon sûre. Utilisez toujours les bacs de collecte fournis (vérifiez auprès de votre concessionnaire) pour protéger l'environnement.
- Conservez les piles hors de portée des enfants et des animaux. Seuls des adultes doivent les manipuler.
- Ne les jetez jamais au feu ou ne les exposez pas au feu ou à d'autres sources de chaleur.
- Suivez les consignes de sécurité et d'utilisation des piles.

ÉLIMINATION DES VIEUX APPAREILS ÉLECTRIQUES

La directive européenne 2012/19/UE sur les déchets d'équipement électrique et électronique (DEEE) exige que les appareils ménagers usagés ne soient pas mis au rebut dans le flux normal des déchets municipaux non triés. Les appareils usagés doivent être collectés séparément afin d'optimiser la récupération et le recyclage des matériaux qu'ils contiennent pour en réduire l'impact sur la santé humaine et l'environnement. Le symbole de la « poubelle à roulettes » barrée sur le produit vous rappelle votre obligation d'organiser la collecte de l'appareil de manière séparée lorsque vous le mettez au rebut.



Pour éviter tout risque de dommages auditifs, ne pas écouter à volume élevé pendant de longues périodes.

De manière occasionnelle, quelques pixels non actifs pourraient s'afficher à l'écran sous forme de point fixe bleu, vert ou rouge. Veuillez noter que cela n'affecte en rien les performances de votre appareil. Veillez à ne pas rayer l'écran avec vos ongles ou d'autres objets durs.

ACCESSOIRES

Manuel d'utilisation.....	1
Télécommande.....	1

Toutes les images de ce manuel sont uniquement pour votre référence, l'apparence et l'écran dépendront du produit final.

TABLE DES MATIÈRES

PRISE EN MAIN

INSTRUCTIONS IMPORTANTES	1-3
ACCESSOIRES	3
CARACTÉRISTIQUES	5
ÉLÉMENTS GÉNÉRAUX	6-7
TÉLÉCOMMANDE	8-10
PRÉPARATION DE LA TÉLÉCOMMANDE	11
CONNEXIONS DE BASE	12-16

OPÉRATIONS

FONCTIONS DE BASE	17-23
MENU PRINCIPAL	24-34
PREMIÈRE INSTALLATION	24
MODE DTV	25-33
MODE ATV ET AUTRES	34
MODE PC/VGA	34

POUR RÉFÉRENCE

ENTRETIEN	35
MONTAGE MURAL	35
INSTALLATION DU SOCLE	36
SPÉCIFICATIONS	37
DÉPANNAGE	38

CARACTÉRISTIQUES

Écran de 80 cm

Cet appareil dispose d'une fenêtre d'affichage LED intégrée pour offrir une vision claire et émettant un faible rayonnement.

Avec verrouillage d'hôtel

Prise en charge de la recherche automatique de chaînes télévisées

Prise en charge de la réception de radiodiffusion numérique

Prise en charge de la fonction de guide télé

Prise en charge de la fonction télétexte (en Europe)

Prise en charge de la lecture multimédia via USB

Prise en charge de l'affichage multilingue à l'écran

Prise en charge de la télécommande toutes fonctions

Prise en charge des entrées HDMI, PÉRITEL, YPBPR, AV, VGA, AUDIO PC et CI

Prise en charge des sorties ÉCOUTEURS et COAXIALE

Prise en charge de la fonction PVR

Prise en charge de la fonction de différé

Avec support de socle amovible

Avec prise d'antenne externe

Avec haut-parleurs intégrés

ÉLÉMENTS GÉNÉRAUX

UNITÉ PRINCIPALE

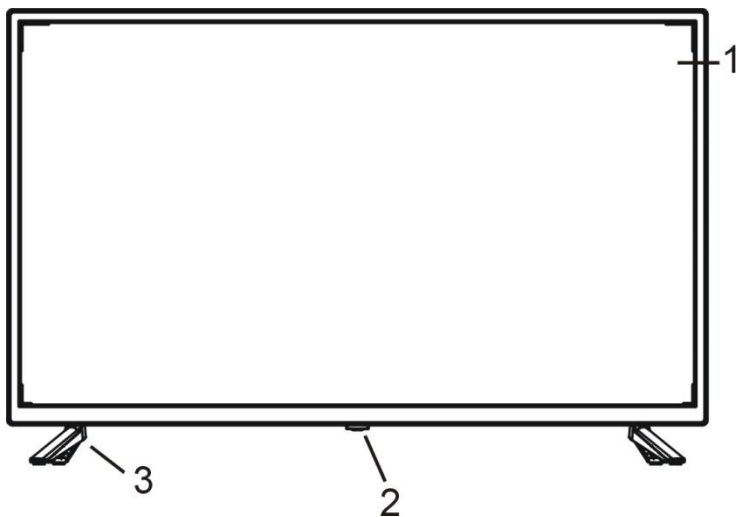

1. Écran d'affichage à LED

2. Capteur de la télécommande

Voyant d'alimentation - En mode veille, le voyant lumineux est rouge ; il devient bleu lorsque l'appareil est allumé.

Bouton STANDBY - Permet d'allumer/éteindre le téléviseur.

3. Support de socle

ÉLÉMENTS GÉNÉRAUX

Vue arrière

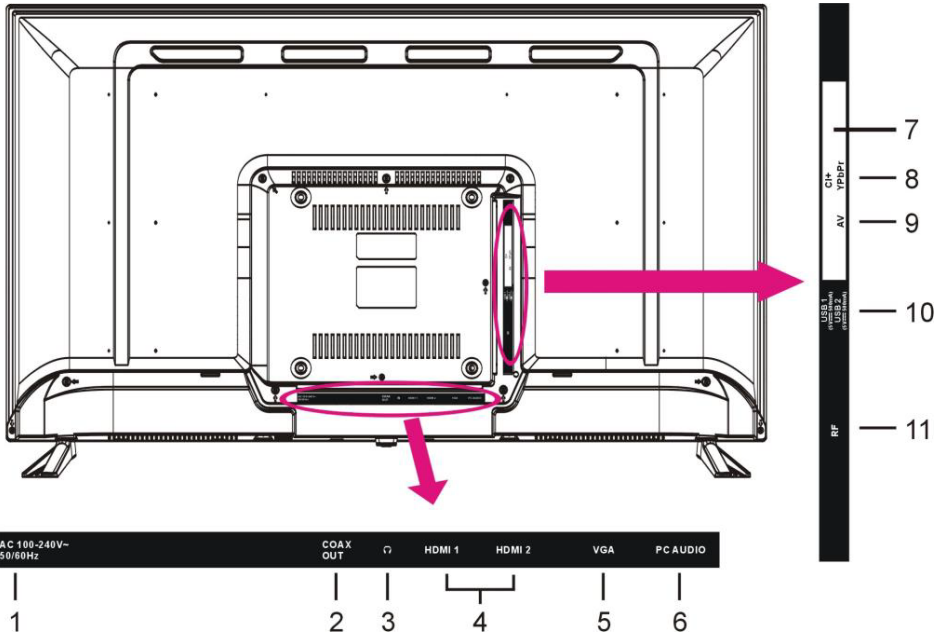







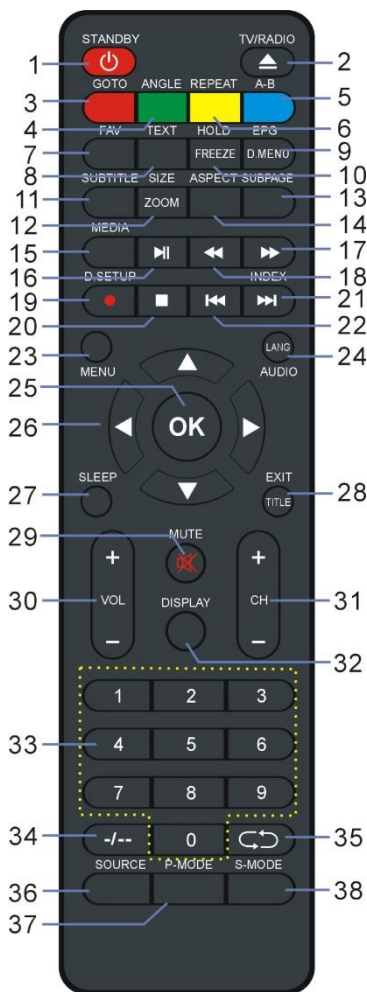

1. Puissance
2. Borne de sortie coaxiale
3. Borne de sortie des écouteurs
4. Borne d'entrée HDMI 1 & 2 (Remarque : La fonction « ARC » est activée sur le port HDMI 1 uniquement !)
5. Borne d'entrée VGA
6. Borne d'entrée d'entrée CI+
7. Borne d'entrée VGA
8. d'entrée YPbPr
9. Borne d'entrée AV
10. Borne d'entrée USB 1/2
11. Borne d'entrée RF - Permet de connecter l'antenne TV externe.

TÉLÉCOMMANDE

- 1 STANDBY**
Permet de mettre l'appareil en mode veille ; une seconde pression l'allume.
- 2 TV/RADIO (DTV)**
Permet de commuter l'appareil entre Télévision et Radio.
▲ (DVD)
Permet de charger/d'éjecter un disque disponible.
- 3 Touche ROUGE (Téléviseur)**
GOTO (DVD)
Permet de commencer à jouer à partir d'un certain point.
- 4 Touche VERTE (Téléviseur)**
ANGLE (DVD)
Permet de modifier l'angle de lecture, si disponible.
- 5 Touche BLEUE (Téléviseur)**
A-B (DVD)
Permet de répéter la lecture entre les points A et B.
- 6 Touche JAUNE (Téléviseur)**
REPEAT (DVD)
Permet de changer le mode de répétition.
- 7 FAV**
Permet d'afficher la liste des chaînes favorites.
- 8 TEXT**
Permet d'afficher le télétexte disponible.
- 9 EPG (DTV)**
Permet d'afficher le guide électronique des programmes.
D.MENU (DVD)
Permet d'afficher le menu principal du disque.
- 10 HOLD**
Permet de retenir le Télétexte.
FREEZE
Permet de figer l'image.
- 11 SUBTITLE**
Permet d'activer/de désactiver les sous-titres.
- 12 SIZE (Téléviseur)**
Permet de changer la taille du télétexte.
ZOOM (DVD)
Permet de réduire/d'agrandir l'image.



TÉLÉCOMMANDE

- 13 SUBPAGE**
Permet d'accéder à la sous-page du télétexte.
- 14 ASPECT**
Appuyer sur cette touche à plusieurs reprises permet de sélectionner le format d'affichage souhaité.
- 15 MEDIA**
Permet d'accéder directement au mode Média (USB).
- 16**  **||**
Permet de commencer/d'interrompre la lecture.
- 17**  **>>>**
Avance rapide.
- 18**  **<<<**
Retour rapide en arrière.
- 19**  **(DTV)**
Permet de commencer l'ENREGISTREMENT lorsque vous regardez les programmes numériques disponibles.
D.SETUP (DVD)
Permet d'appeler le menu de configuration.
- 20**  **■**
Permet d'arrêter la lecture.
- 21**  **>>>**
Permet de lire le fichier suivant.
INDEX (DTV)
Permet d'afficher la liste des enregistrements ou l'index du télétexte.
- 22**  **<<<**
Permet de lire le fichier précédent.
- 23 MENU**
Permet d'appeler le menu principal ou de revenir au menu précédent.
- 24 AUDIO (TV)**
Permet de changer la bande sonore disponible.
LANG (DVD)
Permet de changer la langue disponible de la bande sonore.
- 25 OK**
Permet de valider la sélection.
- 26**  **▲/▼/◀/▶**
Touches de navigation
- 27 SLEEP**
Permet de régler le temps de sommeil souhaité.

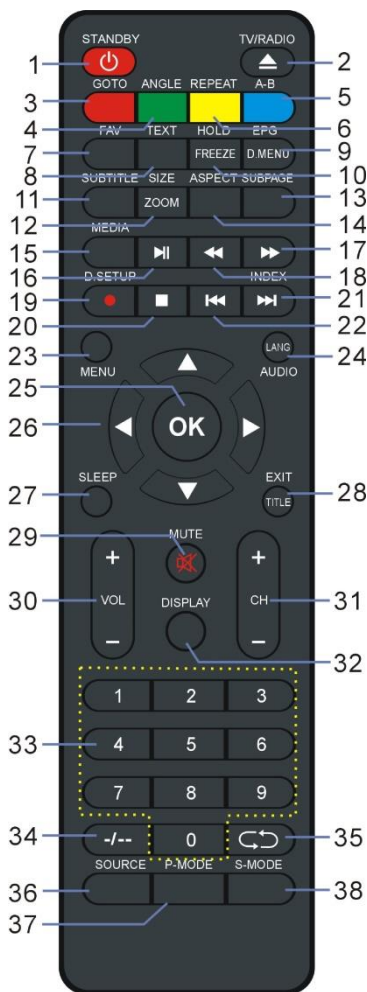

TÉLÉCOMMANDE

- 28 EXIT (Téléviseur)**
Permet de quitter la page du menu.
- TITLE (DVD)**
Permet d'afficher le menu des titres.
- 29 MUTE**
Permet de couper le son.
- 30 VOL+/-**
Augmenter/diminuer le volume.
- 31 CH +/-**
Permet de lire le programme suivant/précédent.
- 32 DISPLAY**
Permet d'afficher les informations de programme disponibles.
- 33 Touches numériques (0-9)**
Permet de saisir les informations numériques, telles que les numéros de chaîne, etc.
- 34 -/--**
Permet de changer de numéro lorsque vous regardez des programmes télévisés.
- 35 ↺**
Permet de revenir à la chaîne précédente.
- 36 SOURCE**
Permet de sélectionner la source souhaitée en entrée.
- 37 P-MODE**
Permet d'activer le mode image.
- 38 S-MODE**
Permet d'activer le mode son.

REMARQUE : Les fonctions signalées par « DVD » ne sont disponibles que lorsque votre téléviseur est équipé d'un lecteur DVD.

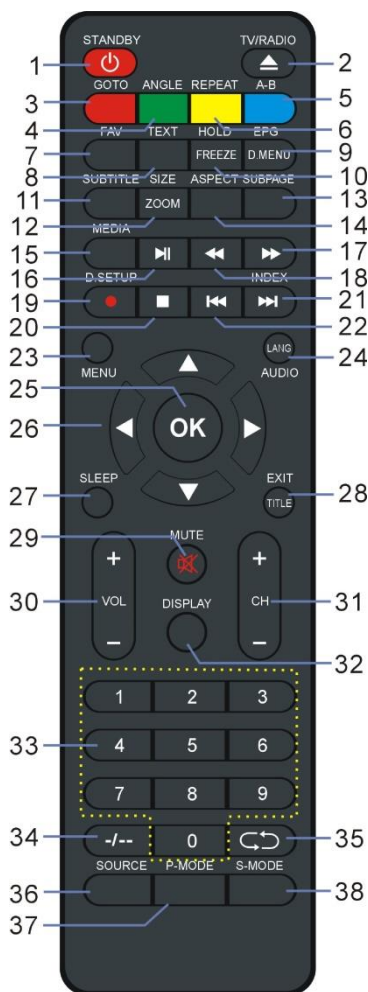

PRÉPARATION DE LA TÉLÉCOMMANDE

INSTALLATION DES PILES

Installez les piles comme illustré dans les images qui suivent. Assurez-vous que les terminaux + et - des piles sont orientés comme indiqué dans le compartiment des piles (Fig 1).

DURÉE DE VIE DES PILES

- Les piles doivent normalement être changées une fois chaque année, bien que cela dépende de la manière dont la télécommande est utilisée.
- Si la télécommande cesse de fonctionner, même si vous la rapprochez du lecteur, remplacez les piles.
- Utilisez deux piles AAA pour cela.

REMARQUE :

- Ne faites pas tomber la télécommande, ne marchez pas dessus et ne lui faites pas subir de chocs. Cela pourrait endommager ses composants et causer des pannes.
- Si vous prévoyez de ne pas utiliser la télécommande pendant une durée prolongée, retirez-en les piles.

UTILISATION DE LA TÉLÉCOMMANDE

Pointez la télécommande à une distance ne dépassant pas 6 m par rapport au récepteur de la télécommande, et selon un angle de moins de 60° par rapport à l'avant du lecteur (Fig 2).

REMARQUES :

- La distance effective peut dépendre de la luminosité générale de la pièce.
- Ne pointez pas de lumière puissante sur le récepteur de la télécommande.
- Ne mettez pas d'objets entre la télécommande et le récepteur de la télécommande.
- N'utilisez pas cette télécommande en même temps que la télécommande d'un autre équipement.

Fig 1

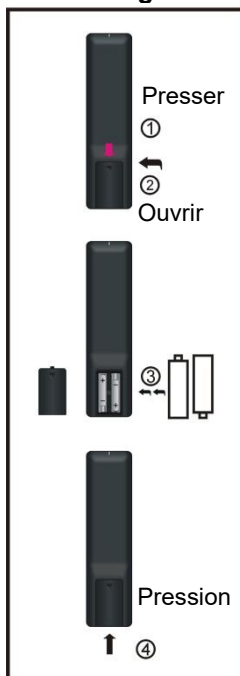
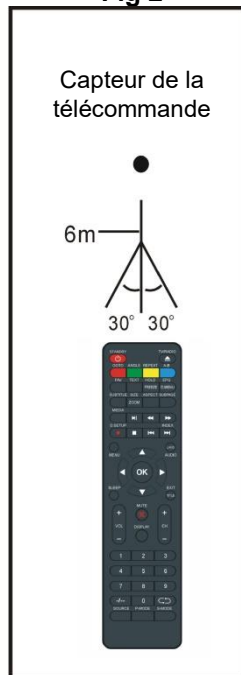

Fig 2



CONNEXIONS DE BASE

- Vérifiez que tous les câbles sont déconnectés de l'unité principale avant de la brancher à la source d'alimentation secteur.
- Lisez les instructions avant d'effectuer la connexion à d'autres équipements.

CONNEXION À LA SOURCE D'ALIMENTATION SECTEUR

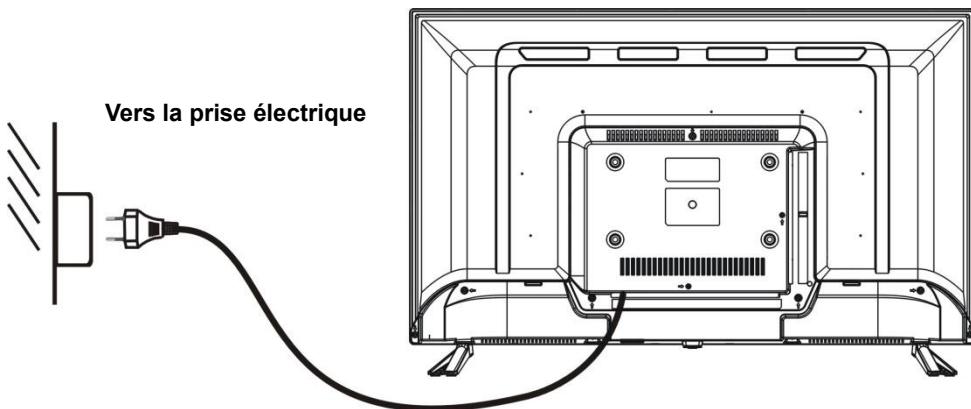

CONNEXION DE L'ANTENNE EXTERNE À L'UNITÉ

Connectez l'antenne externe à la borne antenne pour obtenir la meilleure qualité d'image possible.

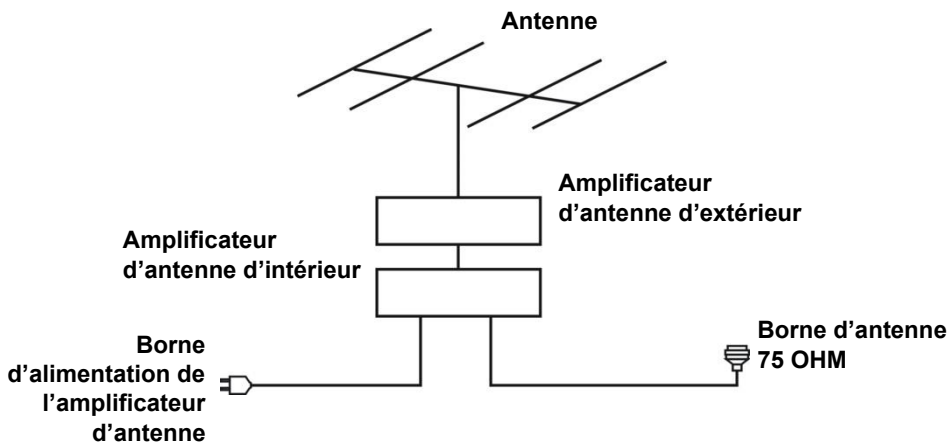

CONNEXION HDMI

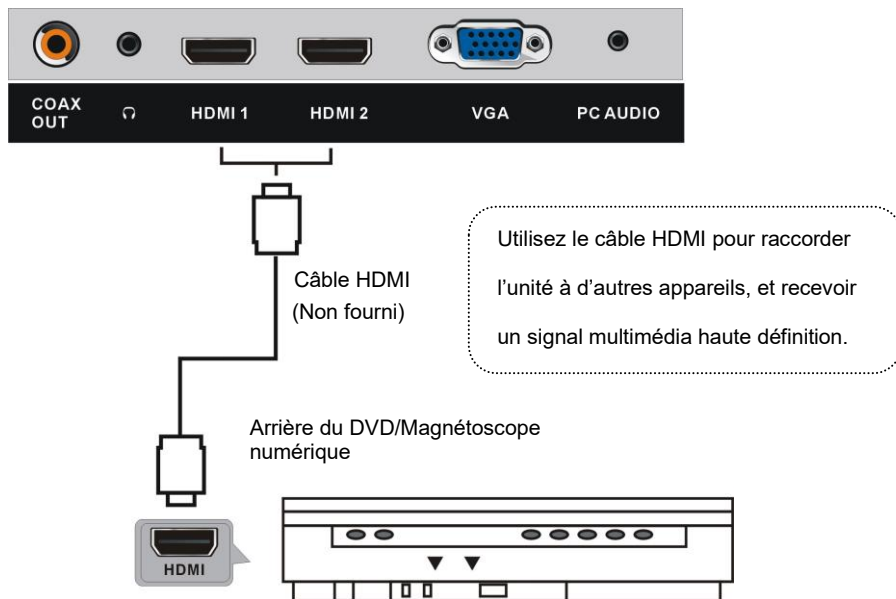

CONNEXION PC/VGA

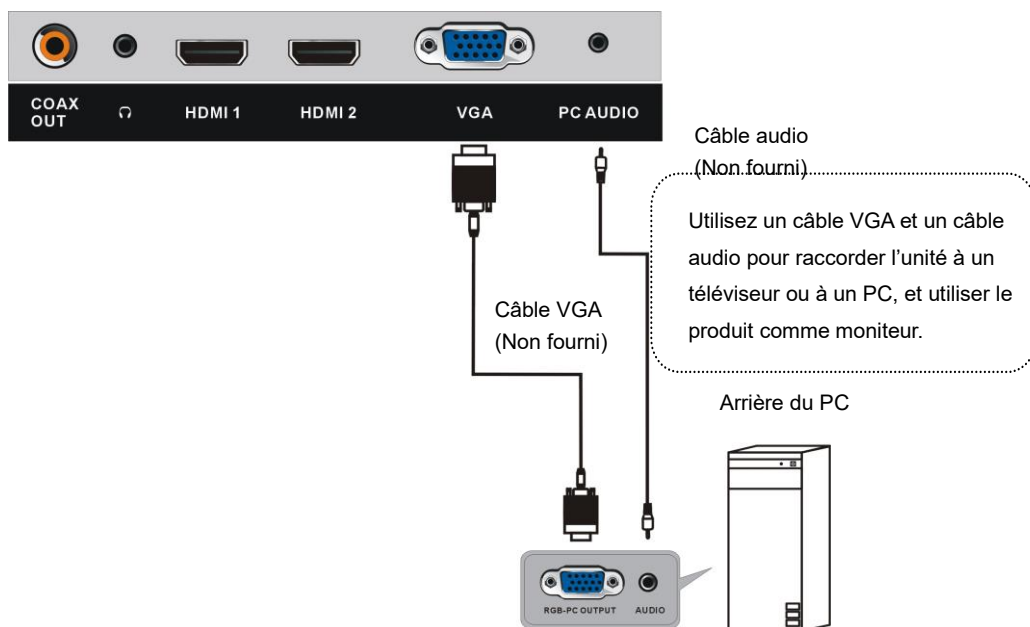

CONNEXION AV (VIDÉO COMPOSITE)

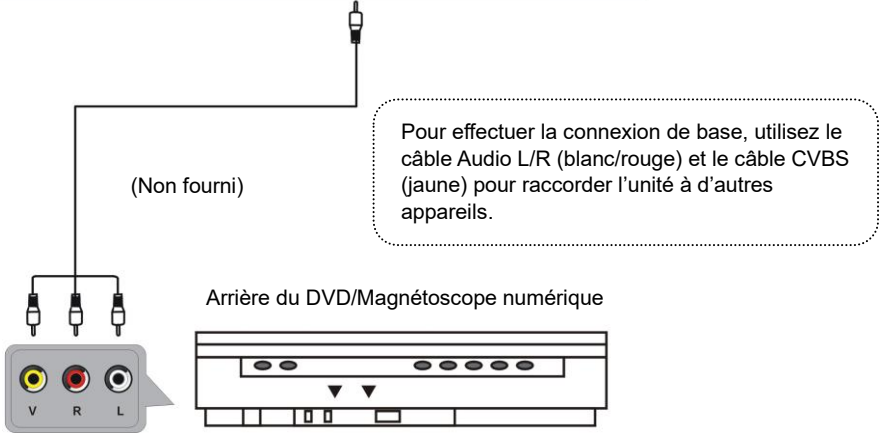
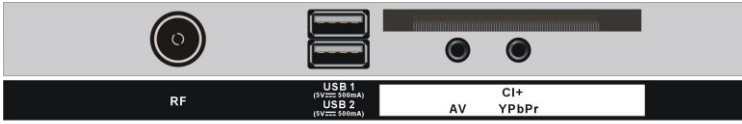

CONNEXION YPBPR

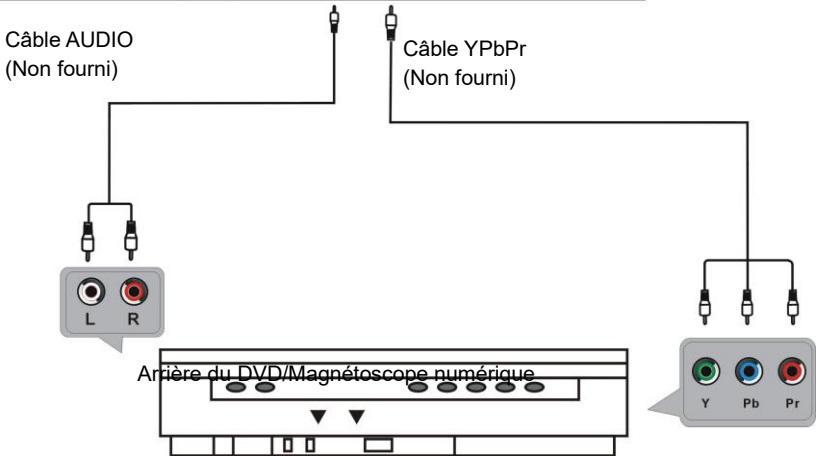
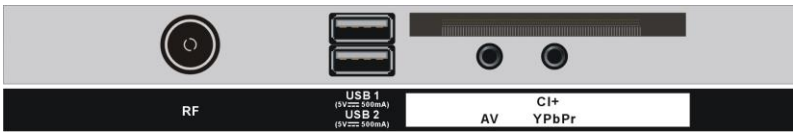

CONNEXION COAXIALE



Utilisez un câble coaxial (non inclus) pour connecter l'unité à un amplificateur ou d'autres appareils de décodage audio pour la production d'un signal audio coaxial.

CONNEXION USB

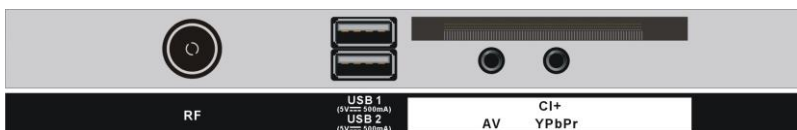

USB

Périphérique de stockage USB
(Non fourni)

INSÉRER UNE CARTE CI

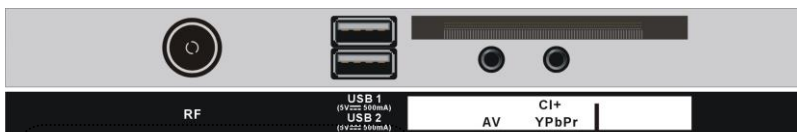

Insérez votre carte CI (Module d'interface commune) pour regarder des chaînes numériques spéciales dans votre région.



(Non fourni)

CONNEXION DES ÉCOUTEURS

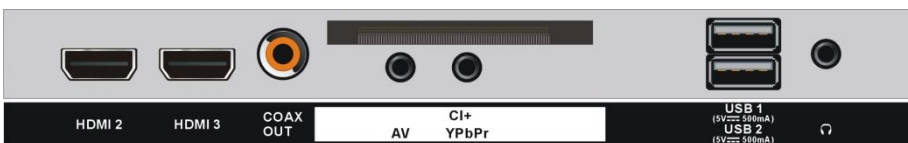

Câble écouteurs
(Non fourni)

ASSUREZ-VOUS QUE TOUS LES ÉQUIPEMENTS ET LA FICHE D'ALIMENTATION SONT CORRECTEMENT BRANCHÉS ET QUE L'APPAREIL EST RÉGLÉ SUR LE MODE CORRECT AVANT TOUT TYPE DE MANIPULATION.

UTILISATION DE BASE

- *Appuyez sur la touche **STANDBY** de l'appareil ou de la télécommande pour allumer l'appareil (le voyant devient bleu) ; appuyez à nouveau sur cette touche pour éteindre (mode veille) l'appareil (le voyant devient rouge).*
- *Appuyez sur la touche **SOURCE** de la télécommande pour faire passer l'appareil en mode **DTV** ou **ATV**.*

SÉLECTIONNER LE PROGRAMME SOUHAITÉ

1. Appuyez sur la touche **CH+** pour lire la chaîne suivante.
2. Appuyez sur la touche **CH-** pour lire la chaîne précédente.
3. Appuyez directement sur les touches numériques de la télécommande pour sélectionner le programme souhaité.

REMARQUE : Appuyez à plusieurs reprises sur la touche **-/-** pour changer de chiffre.

CONTRÔLE DU VOLUME

- Appuyez sur **VOL+** ou **VOL-** pour régler le niveau du volume actuel.
- Plage de réglage disponible : 0-100.

CONTRÔLE DE LA SOURDINE

- Appuyez sur la touche **MUTE** pour couper le son, appuyez à nouveau dessus pour remettre le son.

RÉGLAGE DE LA SOURCE

- Appuyez sur la touche **SOURCE** de la télécommande pour afficher la liste des sources.
- Appuyez sur la touche de navigation **HAUT** ou **BAS** pour sélectionner la source d'entrée souhaitée puis sur **OK** pour confirmer la sélection.

MODE IMAGE

- Appuyez à plusieurs reprises sur la touche **P-MODE** de la télécommande pour sélectionner directement le mode **IMAGE** souhaité.
- Options disponibles : Standard, Doux, Personnel, Dynamique.

MODE SON

- Appuyez à plusieurs reprises sur la touche **S-MODE** de la télécommande pour sélectionner directement le mode **SOUND** souhaité.
- Options disponibles : Standard, Musique, Film, Personnel, Sports.

RÉGLAGE DE L'HEURE DE SOMMEIL

- Appuyez à plusieurs reprises sur la touche SLEEP de la télécommande pour sélectionner directement l'SLEEP TIME.

Options disponibles : Désactivé, 10 min, 20 min, 30 min, 60 min, 90 min, 120 min, 180 min, 240 min.

RÉGLAGE DU FORMAT VIDÉO

- Appuyez à plusieurs reprises sur la touche ASPECT de la télécommande pour sélectionner directement le VIDEO SIZE.

Options disponibles : Auto, 4:3, 16:9, Zoom1, Zoom2.

REMARQUE : Le format d'image disponible peut varier selon la source sélectionnée.

RÉGLAGE MULTIAUDIO

- Appuyez à plusieurs reprises sur la touche AUDIO de la télécommande pour sélectionner directement la langue audio souhaitée.

REMARQUE : Pour activer cette fonction, assurez-vous que la chaîne que vous regardez prend en charge les langues multiaudio.

AFFICHAGE D'INFORMATIONS

- Appuyez sur la touche DISPLAY de la télécommande pour afficher les informations sur les programmes en cours.

GUIDE TV (UNIQUEMENT POUR LE MODE DTV)

- Appuyez sur la touche EPG de la télécommande pour afficher le guide des programmes.

7 Day TV GUIDE			
9:15 - 10:00 20 Jun 2015			
Presented by Ximo Rovira, the most spectacular and shocking videos of the TV. Tit: Total impact			
20 Jun 2015 09:25		20 Jun 2015	
800 The Hits	09:15 - 10:00	Hot Hits Non Stop	Now
801 13 TV	10:00 - 11:40	Hit Chart - Most selected of today	Next
802 Europe FM	11:40 - 15:20	Flash Box	
803 Europe FM	15:20 - 19:55	Mashed Hits	
804 Sports	19:55 - 22:30	The Hitlist - on demand	
805 News			
806 Travel			
 Record	 Remind	 Prev Day	 Next Day
 Move	 Display	 Details	 EXIT

- Appuyez sur la touche de navigation HAUT/BAS pour sélectionner un programme préféré.
- Appuyez sur la touche de navigation GAUCHE/DROITE pour alterner entre la colonne de gauche et la colonne de droite.

Lorsqu'un programme est mis en surbrillance (curseur déplacé vers la colonne de droite) :

- Appuyez à plusieurs reprises sur la touche ROUGE pour configurer un enregistrement.
- Appuyez à plusieurs reprises sur la touche VERTE pour configurer un rappel.
- Appuyez sur la touche JAUNE pour afficher le guide des programmes de la veille.
- Appuyez sur la touche BLEUE pour afficher le guide des programmes du lendemain.

LISTE DES FAVORIS

Lors de l'affichage d'une chaîne disponible, appuyez sur la touche FAV de la télécommande pour l'entrer dans la page de menu de la liste des favoris.

- Appuyez sur la touche de navigation HAUT/BAS pour sélectionner une chaîne préférée.
- Appuyez sur la touche OK pour confirmer la sélection.

Remarque : Pour ajouter une chaîne favorite, reportez-vous aux opérations de « Channel>Programme Edit ».

SÉLECTION RAPIDE

Pour trouver rapidement une chaîne disponible, appuyez sur la touche OK de la télécommande pour accéder à la page de menu de la liste des chaînes.

- Appuyez sur la touche de navigation HAUT/BAS pour sélectionner une chaîne préférée.
- Appuyez sur la touche de navigation GAUCHE/DROITE pour sélectionner le groupe de chaînes.
- Appuyez sur la touche OK pour confirmer une sélection.

TÉLÉTEXTE

- Appuyez sur la touche TEXT de la télécommande pour afficher les informations télétexte disponibles et appuyez dessus à plusieurs reprises pour arrêter la lecture du télétexte.

TV/RADIO (UNIQUEMENT POUR LE MODE DTV)

- Appuyez sur la touche TV/RADIO de la télécommande pour commuter l'appareil entre les modes TÉLÉVISION et RADIO.

SUBTITLE

- Appuyez à plusieurs reprises sur la touche SUBTITLE de la télécommande pour sélectionner les sous-titres souhaités.

REMARQUE : Pour activer cette fonction, assurez-vous que la chaîne que vous regardez prend en charge les sous-titres multiples.



ENREGISTREUR (UNIQUEMENT POUR LE MODE DTV)

- Branchez votre périphérique de stockage USB dans le port USB avant de commencer.
- Lorsque vous regardez des programmes numériques, appuyez sur la touche **●** de la télécommande et la barre d'outils ci-dessous s'affiche à l'écran :

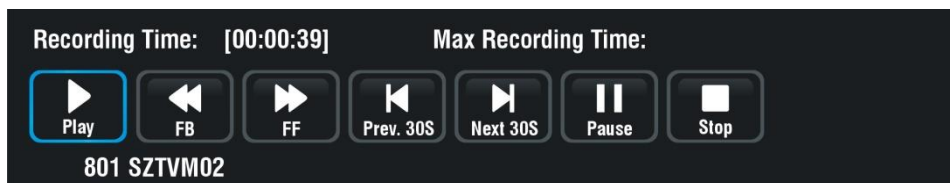

- Appuyez sur la touche de navigation GAUCHE ou DROITE pour sélectionner l'option souhaitée. Appuyez sur la touche OK pour confirmer la sélection.
- Si la barre d'outils disparaît, appuyez sur la touche EXIT de la télécommande pour l'afficher à nouveau.
- Appuyez sur la touche **■** pour afficher un message de rappel. Utilisez la touche de navigation GAUCHE/DROITE pour quitter ou continuer l'enregistrement.

DIFFÉRÉ (UNIQUEMENT POUR LE MODE DTV)

- Branchez votre périphérique de stockage USB dans le port USB avant de commencer.
- Lorsque vous regardez des programmes numériques, appuyez sur la touche **▶|** pour activer la fonction DIFFÉRÉ.

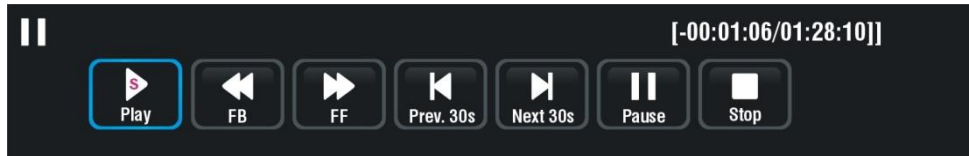

- Appuyez sur la touche de navigation GAUCHE ou DROITE pour sélectionner l'option souhaitée. Appuyez sur la touche OK pour confirmer la sélection.
- Si la barre d'outils disparaît, appuyez sur la touche EXIT de la télécommande pour l'afficher à nouveau.
- Appuyez sur la touche **■** pour afficher un message de rappel. Utilisez la touche de navigation GAUCHE/DROITE pour quitter ou continuer le différé.

LECTURE MULTIMÉDIA

- Appuyez sur la touche SOURCE de la télécommande pour faire passer l'appareil en mode USB.
- Insérez un dispositif de stockage USB dans le port USB avant d'effectuer les opérations suivantes.
- Appuyez sur les touches de navigation HAUT/BAS/GAUCHE/DROITE pour déplacer le curseur.
- Appuyez sur la touche EXIT pour revenir à la page de menu précédente.

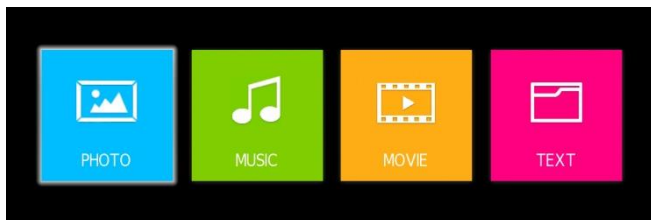

1. PHOTO

- Appuyez sur la touche de navigation GAUCHE/DROITE pour sélectionner Photo dans le menu principal puis sur OK pour y accéder.
- Utilisez les touches de navigation pour sélectionner le dossier ou le fichier souhaité.
- Pour supprimer des fichiers, appuyez sur la touche ROUGE pour accéder au sous-menu et naviguez dans le sous-menu pour supprimer des fichiers.
- Utilisez les touches de navigation pour sélectionner un fichier et appuyez sur la touche OK pour l'ajouter à la liste de lecture.
- Appuyez sur la touche ►|| pour commencer la lecture.
- Appuyez sur la touche DISPLAY pour afficher la barre d'outils ci-dessous. Utilisez les touches de navigation pour sélectionner l'option souhaitée puis sur OK pour la confirmer.

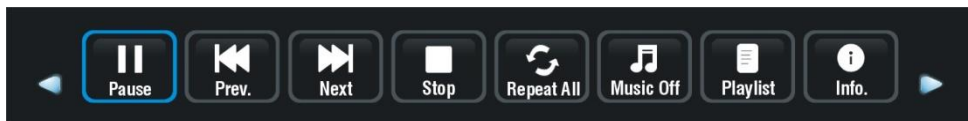

- Appuyez sur la touche EXIT pour faire disparaître la barre d'outils.

2. MUSIQUE

- Appuyez sur la touche de navigation GAUCHE/DROITE pour sélectionner Musique dans le menu principal puis sur OK pour y accéder.
- Utilisez les touches de navigation pour sélectionner le dossier ou le fichier souhaité.
- Pour supprimer des fichiers, appuyez sur la touche ROUGE pour accéder au sous-menu et vous pouvez supprimer un fichier en conséquence.
- Utilisez les touches de navigation pour sélectionner un fichier et appuyez sur la touche OK pour l'ajouter à la liste de lecture.
- Appuyez sur la touche ►|| pour démarrer la lecture.

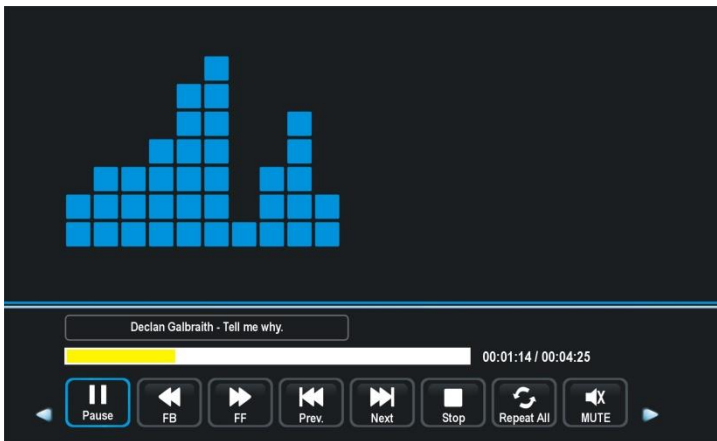

- Utilisez les touches de navigation pour sélectionner l'option souhaitée puis sur OK pour confirmer la sélection.
- Appuyez sur la touche EXIT pour revenir en arrière.

3. FILM

- Appuyez sur la touche de navigation GAUCHE/DROITE pour sélectionner Film dans le menu principal puis sur la touche OK pour y accéder.
- Utilisez les touches de navigation pour sélectionner le dossier ou le fichier souhaité.
- Pour supprimer des fichiers, appuyez sur la touche ROUGE pour accéder au sous-menu et vous pouvez supprimer un fichier en conséquence.
- Utilisez les touches de navigation pour sélectionner un fichier et appuyez sur la touche OK pour l'ajouter à la liste de lecture.
- Appuyez sur la touche ►|| pour commencer la lecture.
- Appuyez sur la touche DISPLAY pour afficher la barre d'outils ci-dessous. Utilisez les touches de navigation pour sélectionner l'option souhaitée puis sur OK pour confirmer la sélection.

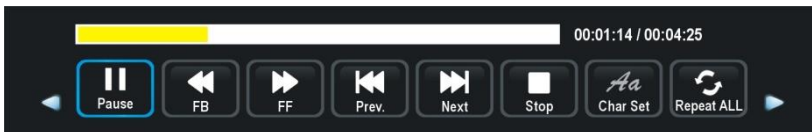

- Appuyez sur la touche EXIT pour revenir en arrière.

4. TEXT

- Appuyez sur la touche de navigation GAUCHE/DROITE pour sélectionner Texte dans le menu principal puis sur la touche OK pour y accéder.
- Utilisez les touches de navigation pour sélectionner le dossier ou le fichier souhaité.
- Pour supprimer des fichiers, appuyez sur la touche ROUGE pour accéder au sous-menu et vous pouvez supprimer un fichier en conséquence.
- Utilisez les touches de navigation pour sélectionner un fichier et appuyez sur la touche OK pour l'ajouter à la liste de lecture.
- Appuyez sur la touche ►|| pour commencer la lecture.
- Appuyez sur la touche DISPLAY pour afficher la barre d'outils ci-dessous. Utilisez les touches de navigation pour sélectionner l'option souhaitée puis sur OK pour confirmer la sélection.

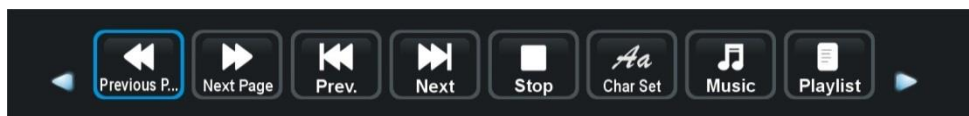

- Appuyez sur la touche EXIT pour revenir en arrière.

Fonctions de la télécommande lors de la lecture de fichiers multimédias :

- Appuyez sur la touche ►|| de la télécommande pour lire ou interrompre la lecture.
- Appuyez sur la touche ■ de la télécommande pour arrêter la lecture.
- Appuyez sur la touche ◀◀ de la télécommande pour effectuer un déplacement rapide vers l'arrière.
- Appuyez sur la touche ▶▶ de la télécommande pour effectuer un déplacement rapide vers l'avant.
- Appuyez sur la touche ◀◀ de la télécommande pour lire le fichier précédent.
- Appuyez sur la touche ▶▶ de la télécommande pour lire le fichier suivant.

REMARQUE : Pour lire vos fichiers multimédias, assurez-vous d'avoir sélectionné l'icône appropriée dans le menu principal de MEDIA PLAYBACK. C'est-à-dire que vous ne pouvez lire que les fichiers photo en mode PHOTO, les fichiers musicaux en mode MUSIC et ainsi de suite.

MENU PRINCIPAL

- L'appareil comporte différents menus de réglage. Une fois la programmation initiale saisie, elle restera en mémoire jusqu'à la prochaine modification, et l'appareil pourra encore fonctionner dans les mêmes conditions.
- Les réglages resteront en mémoire jusqu'à ce qu'ils soient modifiés, même après avoir mis le lecteur en mode veille.

Procédure commune pour les réglages initiaux

- Appuyez sur la touche MENU de la télécommande pour afficher le menu principal.
- Appuyez sur les touches de navigation HAUT/BAS/GAUCHE/DROITE pour déplacer le curseur.
- Appuyez sur OK ou sur la touche de navigation DROITE pour accéder au sous-menu.
- Appuyez sur la touche MENU pour enregistrer le réglage actuel et revenir à la page de menu précédente.
- Appuyez sur la touche EXIT pour quitter la page de menu.

Première Installation

- Branchez ce téléviseur à une source d'alimentation et allumez-le, la page de configuration ci-dessous s'affiche alors à l'écran.
- Appuyez sur la touche de navigation HAUT/BAS pour déplacer le curseur.
- Appuyez sur la touche de navigation GAUCHE/DROITE pour sélectionner une option.

Langue : sélectionnez la langue du menu à l'écran.

Pays : sélectionnez votre pays.

Mode d'alimentation : permet de sélectionner le mode Home ou Store.

Recherche des chaînes

- Si les sélections ci-dessus sont terminées, appuyez sur la touche OK pour afficher la configuration de la syntonisation.
- Sélectionnez le type de syntonisation et le type numérique préférés à l'aide des touches de navigation et appuyez sur la touche OK pour démarrer le réglage automatique.

Remarque : Les éléments suivant le type numérique sont réglables uniquement lorsque le type numérique est DVB-C et ces éléments varient selon le type numérique.

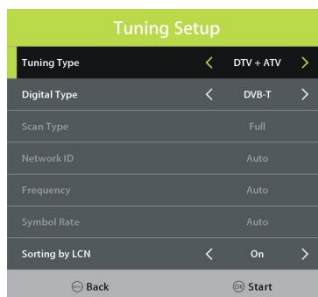
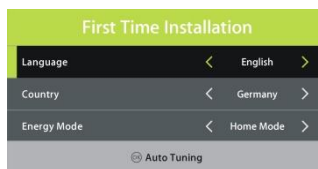

MODE DTV

- Appuyez sur la touche SOURCE de la télécommande pour sélectionner la source d'entrée DTV.

1. CHAÎNES



1.1 Antenne

- Appuyez sur OK ou sur la touche de navigation droite pour y accéder.
- Utilisez les touches de navigation pour sélectionner DVB-T ou DVB-C.

1.2 Recherche Auto

- Appuyez sur OK ou sur la touche de navigation DROITE.
- Utilisez les touches de navigation pour définir le pays, le type de syntonisation et le LCN.

Remarque : Le type de recherche et les éléments suivants sont réglables uniquement lorsque l'« Antenne » est sur DVB-C.

- Appuyez ensuite sur OK pour démarrer la syntonisation du programme.

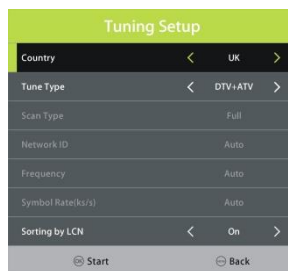

1.3 Recherche manuelle ATV

- Appuyez sur OK ou sur la touche de navigation DROITE.

Chaîne actuelle : permet de sélectionner la chaîne actuelle.

Système de couleur : permet de sélectionner le système de couleur disponible.

Système audio : permet de sélectionner le système audio disponible.

Réglage fin : réglage fin de la fréquence.



AFC : permet d'activer/de désactiver le contrôle automatique de fréquence.

Recherche : permet de rechercher les programmes disponibles.

1.4 Recherche manuelle DTV

- Appuyez sur OK ou sur la touche de navigation DROITE.
- Appuyez sur la touche de navigation GAUCHE/DROITE pour sélectionner la chaîne. Appuyez ensuite sur la touche OK pour lancer la recherche.

Remarque : Le menu et les opérations ici varient pour DVB-T et DVB-C.



1.5 Modifier le programme

- Appuyez sur OK ou sur la touche de navigation DROITE.
- Appuyez sur la touche de navigation HAUT/BAS pour sélectionner la chaîne souhaitée.
- Appuyez sur la touche ROUGE de la télécommande pour supprimer la chaîne sélectionnée.
- Appuyez sur la touche JAUNE de la télécommande pour accéder au mode MOVE. Puis utilisez la touche de navigation HAUT/BAS pour sélectionner la position préférée, puis de nouveau sur la touche JAUNE pour la déplacer.
- Appuyez sur la touche BLEUE de la télécommande pour sauter une chaîne sélectionnée.
- Appuyez sur la touche FAV pour définir la chaîne actuelle comme chaîne favorite, puis appuyez à nouveau sur la touche FAV pour la définir comme une chaîne normale.



1.6 Liste de programmation

- Appuyez sur la touche de navigation HAUT ou BAS pour sélectionner cet élément puis sur la touche OK ou DROITE pour y accéder. Si des programmes ont été programmés via le menu Ajouter (appuyez sur la touche JAUNE de la télécommande). Le menu ci-dessous s'affiche.

2. IMAGE



2.1 Mode image

- Appuyez sur les touches de navigation HAUT/BAS/GAUCHE/DROITE pour sélectionner une option.

Mode image : Options disponibles : Standard, Doux, Personnel, Dynamique.

Contraste/Luminosité/Couleur/Teinte/Netteté : valeurs disponibles : 0-100.

REMARQUE : Le contraste, la luminosité, la couleur et la netteté sont réglables uniquement lorsque le mode Image est « Utilisateur ». La teinte est réglable uniquement pour le système NTSC.

2.2 Température de couleur

Cet élément permet de régler la température optimale de couleur pour un visionnage idoine.

Options disponibles : Normal, Chaud, Froid.

2.3 Réduction du bruit

Options disponibles : Désactivé, Faible, Moyen, Élevé

2.4 ÉCRAN (pour le mode PC/VGA uniquement)

2.5 RC dynamique

Permet d'activer/de désactiver le rapport de contraste dynamique.

3. SON



3.1 Mode son

- Appuyez sur les touches de navigation HAUT/BAS/GAUCHE/DROITE pour sélectionner une option.

Mode son : Options disponibles : Standard, Musique, Film, Sports, Personnel.

Aigus/graves : valeurs disponibles : 0-100.

REMARQUE : Les aigus et les graves ne sont réglables que lorsque le mode Son est « Utilisateur ».

3.2 Balance

Cet élément permet de régler la sortie audio les enceintes gauche et droite de -50 à 50.

3.3 Volume auto

Cet élément permet d'activer ou de désactiver la fonction de volume auto.

3.4 Son d'ambiance

Cet élément est utilisé pour sélectionner le son d'ambiance souhaité.

3.5 Mode SPDIF

Options disponibles : Auto, PCM, Désactivé.

3.6 Fonction AD

Cet élément permet d'activer ou de désactiver la fonction AD. Cette fonction peut aider les utilisateurs malvoyants à comprendre une certaine scène ou une action à l'aide de la narration même s'ils ne la voient pas.

REMARQUE : La fonction AD ne fonctionne que si le programme regardé contient les informations de narration requises.

4. HEURE

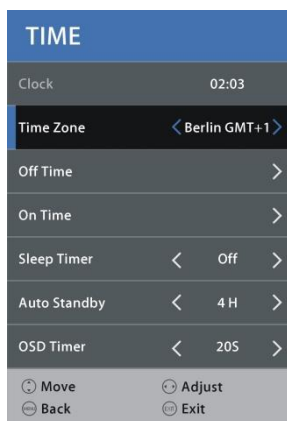

4.1 Horloge

Elle affiche l'heure système actuelle à laquelle une chaîne disponible a été enregistrée.

4.2 Fuseau horaire

Cet élément est utilisé pour sélectionner le fuseau horaire souhaité.

4.3 Heure de mise hors tension

Heure de mise hors tension : Options disponibles : Désactivé/Une fois/Tous les jours/Lun~Ven/Lun~Sam/Sam ~ Dim/Dim.

Heure/Minute : utilisez les touches de navigation pour régler l'heure/les minutes lorsque Off Time n'est pas réglée sur « Désactivé ».

4.4 Heure d'allumage

Heure d'allumage : Options disponibles : Désactivé/Une fois/Tous les jours/Lun~Ven/Lun~Sam/Sam ~ Dim/Dim.

Heure/Minute/Source/Chaîne/Volume : utilisez les touches de navigation pour régler ces éléments lorsque Off Time n'est pas sur « Désactivé ».

4.5 Minuterie du sommeil

Cet élément permet de régler l'heure du sommeil automatique.

Options disponibles : Désactivé, 10 min, 20 min, 30 min, 60 min, 90 min, 120 min, 180 min, 240 min.

4.6 Mise en veille auto

Cette option permet de sélectionner la durée avant la mise en sommeil (Veille) auto lorsqu'aucune instruction n'est reçue depuis la télécommande.

Options disponibles : Désactivé, 3/4/5 heures.

4.7 Temporisation de l'OSD

Cet élément est utilisé pour sélectionner la durée du menu OSD de la durée.

Options disponibles : Désactivé, 5/10/15/20/25/30/35 secondes.

5. VERROUILLER

- Appuyez sur la touche de navigation DROITE et saisissez le mot de passe d'usine par défaut « 0000 » à l'aide des touches numériques de la télécommande.
- Appuyez sur la touche de navigation HAUT/BAS pour sélectionner l'élément préféré.

REMARQUE : Si vous oubliez le mot de passe, utilisez le mot de passe universel « 8899 ».



5.1 Verrouillage du système

Cet élément est utilisé pour activer/désactiver le système de verrouillage.

5.2 Définir le mot de passe

- Saisissez l'ancien mot de passe à l'aide des touches numériques de la télécommande, puis saisissez votre mot de passe privé deux fois pour le confirmer.

5.3 Verrous de chaîne

- Appuyez sur OK ou sur la touche de navigation droite pour y accéder.
- Appuyez sur la touche de navigation HAUT/BAS pour sélectionner la chaîne que vous souhaitez verrouiller.
- Appuyez sur la touche VERTE à plusieurs reprises pour verrouiller/déverrouiller la chaîne sélectionnée.

5.4 Accord parental

Cet élément est utilisé pour sélectionner la classification de programme souhaitée.

Options disponibles : Désactivé, 4-18.

5.5 Verrou des touches

Cet élément est utilisé pour verrouiller/déverrouiller les touches du téléviseur.

Options disponibles : Activé, désactivé.

5.6 Mode Hôtel

- Appuyez sur la touche de navigation DROITE pour y accéder.

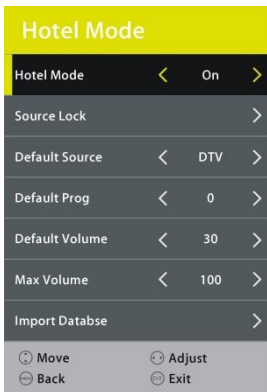

- Appuyez sur la touche de navigation HAUT/BAS pour déplacer le curseur.
- Appuyez sur la touche de navigation GAUCHE/DROITE pour sélectionner une option.

Mode Hôtel : permet d'activer/de désactiver le mode Hôtel.

Verrou de source : permet d'activer/de désactiver le verrouillage des sources disponibles.

Source par défaut : permet de définir la source par défaut.

Programme par défaut : permet de définir le programme numérique par défaut.

Volume par défaut : permet de régler le niveau de volume par défaut.

Volume max. : permet de régler le niveau de volume maximal.

Exporter la base de données : permet d'exporter la base de données vers un dispositif USB.

Importer une base de données : importer une base de données depuis un dispositif USB.

Effacer le verrouillage : Désactiver le réglage ci-dessus.

6. CONFIGURER



6.1 Langue

Cet élément est utilisé pour sélectionner la langue affichée à l'écran par défaut.

6.2 Langue TT

Cet élément est utilisé pour sélectionner la langue de télétexte par défaut.

6.3 Langues audio

- Appuyez sur la touche de navigation DROITE.
- Vous pouvez ensuite sélectionner le langage audio principal et le langage secondaire désirés.

6.4 Langue des sous-titres

- Appuyez sur la touche de navigation DROITE.
- Ensuite, vous pouvez sélectionner la langue de sous-titre principale et la langue de sous-titre secondaire souhaitées.

6.5 Sourds et malentendants

Cet élément est utilisé pour activer/désactiver la fonction pour les malentendants. Pour les utilisateurs malentendants, cette fonction permet d'afficher des textes supplémentaires pour accompagner le contenu audio.

REMARQUE : La fonction d'assistance aux personnes sourdes et malentendantes ne fonctionne que si le programme regardé contient les informations de sous-titrage requises.

6.6 Format d'image

Cet élément permet de régler le format vidéo.

Options disponibles : Auto, 4:3, 16:9, Zoom1, Zoom2.

REMARQUE : Le format d'image disponible peut varier selon la source sélectionnée.

6.7 Système de fichiers PVR

- Appuyez sur la touche de navigation DROITE.
- Appuyez sur la touche de navigation HAUT/BAS pour sélectionner l'option souhaitée, puis appuyez sur la touche de navigation GAUCHE/DROITE pour régler l'option sélectionnée.
- Appuyez sur la touche OK pour accéder au sous-menu ou confirmer le réglage.

Dans cette partie, vous pouvez sélectionner le disque souhaité, vérifier le système de fichiers PVR, formater votre dispositif de stockage USB et définir la durée limite d'enregistrement libre souhaitée.



6.8 Écran bleu

Cette option est utilisée pour activer/désactiver l'écran bleu. Le fond de l'écran devient bleu lorsque le signal est très faible ou absent, si l'écran bleu est activé.

6.9 Première Installation

Cet élément est utilisé pour rappeler la page de la première installation.

6.10 Mode d'alimentation

Cet élément est utilisé pour sélectionner le mode Home ou Store.

6.11 Touche de réinitialisation

Cet élément permet de rappeler les réglages d'usine par défaut.

6.12 Mise à jour du logiciel (USB)

Cet élément est utilisé pour mettre à jour le logiciel par le biais d'un dispositif de stockage USB.

6.13 HDMI CEC

- Appuyez sur la touche de navigation DROITE.

Utiliser la fonction HDMI CEC :

- Assurez-vous que le dispositif HDMI (amplificateur, etc.) est correctement branché.
- Appuyez sur la touche SOURCE de la télécommande pour sélectionner la source HDMI en entrée.

HDMI CEC : permet d'activer/de désactiver la fonction HDMI CEC.

HDMI ARC : permet d'activer/de désactiver la fonction ARC.

Mise en marche automatique : permet d'activer/de désactiver la fonction de mise en marche automatique.

Menu des dispositifs : permet d'afficher le menu de configuration de l'autre appareil connecté.



MODE ATV ET AUTRES

- Appuyez sur la touche SOURCE de la télécommande pour sélectionner la source souhaitée en entrée.
- Pour ces modes, veuillez vous reporter aux opérations de menu du mode DTV.

MODE PC/VGA

- Connectez un ordinateur personnel à cet appareil.
- Allumez votre ordinateur et cet appareil.
- Appuyez sur la touche SOURCE de la télécommande pour sélectionner la source PC-RVB (VGA) en entrée.
- Appuyez sur la touche MENU pour afficher le menu principal et sélectionnez « PICTURE » à l'aide de la touche de navigation GAUCHE/DROITE.
- Appuyez sur la touche de navigation HAUT/BAS pour sélectionner « SCREEN » puis sur la touche OK ou DROITE pour y accéder.

- Appuyez sur la touche de navigation HAUT/BAS pour sélectionner l'élément préféré.
- Appuyez sur la touche OK ou de navigation DROITE pour accéder au sous-menu.
- Appuyez sur la touche de navigation GAUCHE/DROITE pour régler la valeur.

1. Réglage automatique

Cet élément permet de régler l'écran du PC automatiquement.

2. Correction H

Cet élément permet de régler la valeur de la position horizontale.

3. Correction V

Cet élément permet de régler la valeur de la position verticale.

4. Taille

Cet élément permet de régler la vitesse de transfert des signaux.

5. Phase

Cet élément est utilisé pour régler l'image appliquée au téléviseur.

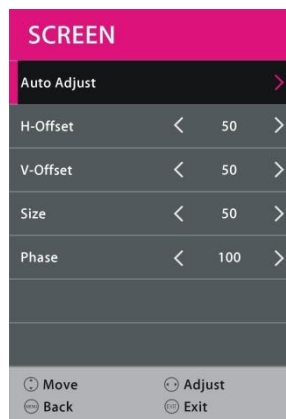

REMARQUE : Pour les autres opérations de menu en mode PC-RVB (VGA), veuillez vous reporter aux opérations de menu en mode DTV.

ENTRETIEN

- Assurez-vous d'appuyer sur le bouton STANDBY pour mettre le lecteur en mode veille et débranchez la fiche d'alimentation avant de procéder à la maintenance du lecteur.
- Essuyez le lecteur avec un chiffon doux et sec.
- Si la surface est très sale, essuyez-la avec un chiffon imbibé d'une solution d'eau savonneuse douce et essorez le chiffon, puis essuyez à nouveau avec un chiffon sec.
- N'utilisez jamais d'alcool, de benzène, de diluant, de liquide de nettoyage ou d'autres produits chimiques. Et n'utilisez pas d'air comprimé pour enlever la poussière.

MONTAGE MURAL

- Contactez un professionnel pour obtenir de l'aide lors du montage mural de votre téléviseur. Nous déclinons toute responsabilité en cas de dommage causé à l'appareil ou de blessure à vous-même, si vous montez le téléviseur seul.
- Ne fixez pas le téléviseur au mur lorsqu'il est allumé. Cela peut entraîner des blessures corporelles dues à une décharge électrique.
- Utilisez des vis standard M6*10 mm (4 vis) pour monter ce téléviseur.

Arrière de votre téléviseur

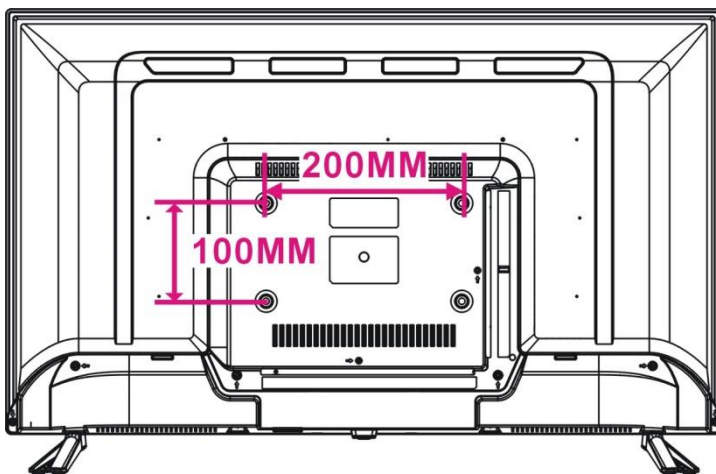

INSTALLATION DU SOCLE

Votre téléviseur peut être emballé avec le socle et l'enceinte à part. Avant de profiter de ce téléviseur, veuillez procéder à l'installation du socle conformément aux instructions ci-dessous.

Étape 1

Placer le téléviseur, l'écran tourné vers le bas, sur un chiffon doux ou un coussin pour empêcher que le panneau ne s'endommage.

Étape 2

Alignez le socle sur le dessous du téléviseur, puis forcez l'extrémité du socle jusqu'à ce que le téléviseur repose entièrement sur le socle.

Étape 3

Serrez les vis fournies à l'aide d'un tournevis.

REMARQUES :

- Débranchez d'abord le cordon d'alimentation lors de l'installation ou de la désinstallation du socle du téléviseur.
- Pour éviter d'endommager ce téléviseur, contactez un ou plusieurs amis pour qu'ils vous aident lors de l'installation ou de la désinstallation du socle de téléviseur.

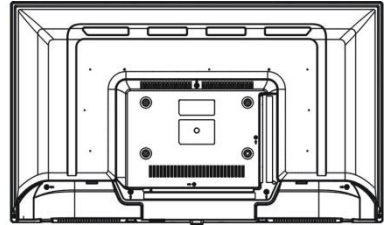

①

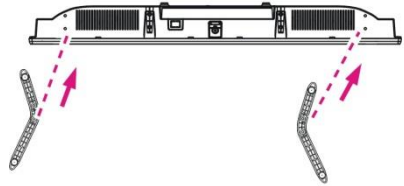

②

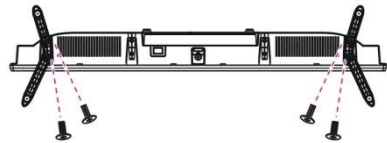

③

SPÉCIFICATIONS

Dispositif d'affichage	TV LED 80 cm
Résolution	1366×768
Couleurs d'affichage	16,7 M
Rapport de contraste	1400:1
Format d'image	16:9
Durée de vie	30 000 heures
Format de lecture multimédia USB	Film : AVI, MPEG 1/2
	Musique : MP3
	Photo : JPG/JPEG
	Texte : TXT
Source d'alimentation	CA 100 - 240 V, 50/60 Hz
Consommation d'énergie	Max. 60 W
Température de fonctionnement	-5 °C à 45 °C
Dimensions	732 (L) × 196 (P) × 475 (H) mm
Poids	Env. 3,7 kg

Les spécifications sont susceptibles d'être modifiées sans préavis.

DÉPANNAGE GÉNÉRAL

Vérifiez les points suivants avant de considérer une défaillance de cet appareil :

Symptôme	Solution
Pas d'alimentation.	Insérez fermement la fiche secteur dans la prise de courant.
Pas d'image	Assurez-vous que l'équipement est correctement branché.
<ul style="list-style-type: none"> ● Pas de son ● Son déformé. 	<ul style="list-style-type: none"> ● Assurez-vous que l'équipement est correctement branché. ● Assurez-vous que le réglage d'entrée de la TV et du système stéréo est correct. ● Réglez le volume principal à un volume approprié en appuyant sur la touche VOL+/VOL-.
Aucune opération ne peut être effectuée avec la télécommande.	<ul style="list-style-type: none"> ● Vérifiez si les piles sont installées en respectant les polarités. ● Les piles sont épuisées : Remplacez-les par de nouvelles. ● Pointez la télécommande vers le capteur de télécommande et essayez de nouveau. ● Utilisez la télécommande à une distance inférieure à 6 m à partir du capteur de télécommande. ● Retirez tout obstacle entre la télécommande et le capteur de télécommande.
Aucune opération clé (par l'unité principale et/ou la télécommande) ne fonctionne.	Débranchez le cordon d'alimentation puis rebranchez-le. (Le lecteur peut subir une défaillance suite à de l'orage, de l'électricité statique ou d'autres facteurs.)
Symptôme (téléviseur)	Solution
Pas d'image ou mauvaise image	<ul style="list-style-type: none"> ● Réglez l'antenne ou utilisez une antenne extérieure. ● Placez l'appareil près d'une fenêtre (si à l'intérieur d'un bâtiment). ● Éloignez l'appareil des sources potentielles d'interférence. ● Effectuez de nouveau une syntonisation automatique. ● Essayez une autre chaîne.
Pas de son ou son faible.	<ul style="list-style-type: none"> ● Vérifiez les réglages audio. ● Appuyez sur la touche MUTE de la télécommande pour annuler la fonction de sourdine. ● Débranchez les écouteurs.
Bruit ou autre interface.	Un équipement électronique près de l'appareil crée des interférences. Déplacez l'appareil ou l'équipement concerné.

FICHE PRODUIT

A	MARQUE DÉPOSÉE	SCHNEIDER
B	MODÈLE	LED32-SC410K
C	CLASSE D'EFFICACITÉ ÉNERGÉTIQUE	A+
P	DIMENSIONS DE L'ÉCRAN (POUCES, DIAGONALE)	32"
E	DIMENSIONS DE L'ÉCRAN (CM, DIAGONALE)	80 cm
F	CONSOMMATION ÉNERGÉTIQUE STANDARD (EN FONCTIONNEMENT)	31 W
G	CONSOMMATION D'ÉNERGIE ANNUELLE	46 kWh/an
H	CONSOMMATION ÉNERGÉTIQUE (EN MODE VEILLE)	≤0,50 W
I	RÉSOLUTION D'ÉCRAN (HORIZONTALE x VERTICALE, PIXELS)	1366x768
<p>La consommation énergétique annuelle (kWh/an) est calculée en se basant sur la consommation énergétique du téléviseur utilisé 4 heures par jour pendant 365 jours. La consommation énergétique réelle du téléviseur dépend de l'utilisation que vous en faites.</p>		

À propos des équipements concernés par la directive des équipements radio :
 Par la présente, Renaissance Public Service SRL déclare que le type d'équipement radio (le téléviseur) respecte la Directive 2014/53 /EU.
 Le texte intégral de cette déclaration de conformité est disponible à l'adresse internet suivante : www.rserv.ro

SCHNEIDER



[1]

FR - Manuel d'utilisation / Veuillez lire attentivement ce manuel avant de l'utiliser et conservez-le pour toute référence ultérieure.

IT - Manuale d'uso / Si prega di leggere attentamente questo manuale prima dell'uso e di conservarlo per riferimento futuro.

ES - Manual del usuario / Por favor, lea este manual cuidadosamente antes de usarlo y guárdelo para futuras referencias.

PT - Manual do usuário / Por favor, leia este manual cuidadosamente antes de usar, e guarde-o para referência futura.

AL - Benutzerhandbuch / Bitte lesen Sie dieses Handbuch vor dem Gebrauch sorgfältig durch und bewahren Sie es zum späteren Nachschlagen auf.

NL - Gebruiksaanwijzing / Lees deze handleiding zorgvuldig door voordat u hem gebruikt, en bewaar hem voor toekomstig gebruik.

GR - Εγχειρίδιο χρήσης / Διαβάστε προσεκτικά το παρόν εγχειρίδιο πριν από τη χρήση και φυλάξτε το για μελλοντική αναφορά.

RO - Cititi cu atentie manualul de utilizare si pastrati-l pentru consultari ulterioare