

SCHNEIDER

LED TV

User manual ⁽¹⁾



LED24-SC410K



schneiderconsumer.com

INSTRUCTIONS IMPORTANTES

INSTRUCTIONS DE SECURITE

 <p>Le signe d'avertissement représentant un éclair dans un triangle indique que ce produit contient des « tensions électriques dangereuses ».</p>	<table border="1" data-bbox="445 288 736 371"><tr><td>CAUTION</td></tr><tr><td>RISK OF ELECTRIC SHOCK</td></tr><tr><td>DO NOT OPEN</td></tr></table> <p>ATTENTION : POUR EVITER LES RISQUES D'ELECTROCUTION, NE PAS RETIRER LE CAPOT (NI L'ARRIERE DE L'APPAREIL). AUCUNE PIECE N'EST REMPLACABLE PAR L'UTILISATEUR. VEUILLEZ CONTACTER LE PERSONNEL QUALIFIE EN CAS DE DEFAILLANCE.</p>	CAUTION	RISK OF ELECTRIC SHOCK	DO NOT OPEN	 <p>Le signe d'avertissement représentant un point d'exclamation dans un triangle indique que ce point du manuel nécessite une attention particulière.</p>
CAUTION					
RISK OF ELECTRIC SHOCK					
DO NOT OPEN					

ATTENTION – POUR REDUIRE LES RISQUES D'INCENDIE, DE CHOC ELECTRIQUE OU DE BLESSURE SERIEUSE :

- Si le cordon d'alimentation est endommagé, il doit être réparé par le fabricant, son service après-vente ou une personne de qualification similaire afin d'éviter un danger.
- Le cordon d'alimentation doit toujours être accessible.
- L'appareil ne doit pas être exposé à des gouttes ou des éclaboussures d'eau ou de liquides, ne pas placer sur le produit des objets contenant des liquides, tels que des vases.
- La ventilation normale du produit ne doit pas être perturbée pour l'utilisation prévue.
- Toujours laisser une distance minimum de 10 cm tout autour de l'unité pour lui assurer une ventilation suffisante.
- Des sources de flammes nues telles que des bougies ne doivent pas être placées sur l'appareil.
- L'appareil est destiné à être utilisé sous un climat tempéré uniquement.
- Il convient de placer l'appareil loin des sources de chaleur telles que les radiateurs, les grilles de chauffage, les poêles, et autres appareils (y compris les amplificateurs) qui produisent de la chaleur.
- Nettoyez le produit tel que recommandé par le fabricant (pour plus de détails voir la rubrique « Entretien »). Débranchez le cordon d'alimentation de la prise murale de courant avant de nettoyer l'appareil.
- Débranchez le cordon d'alimentation de la prise murale de courant lorsqu'il n'est pas utilisé pendant une longue période.
- Évitez de faire tomber ou de renverser des liquides/objets sur le produit.

- Faites fonctionner le produit uniquement avec le cordon d'alimentation fourni. Faites passer les cordons d'alimentation de sorte qu'ils ne soient pas susceptibles d'être piétinés ou pincés par des objets placés dessus ou contre eux, en accordant une attention particulière aux fiches, aux prises de courant et à leur point de sortie du produit.
- Lorsque la fiche SECTEUR ou un coupleur d'appareil est utilisé comme dispositif de déconnexion, le dispositif de déconnexion doit rester facilement accessible.
- N'utilisez pas ce produit dans les conditions suivantes :
 - Lorsque le cordon d'alimentation ou la prise sont endommagés.
 - Si du liquide a été renversé ou si des objets sont tombés sur le produit.
 - Si le produit a été exposé à la pluie ou de l'eau.
 - Si le produit ne fonctionne pas lorsqu'il est utilisé conformément aux instructions d'utilisation.
 - Si le produit est tombé ou est endommagé de quelque manière que ce soit.
- N'essayez pas de réparer le produit ; apportez-le à l'atelier de réparation électronique de votre choix pour tout entretien ou réparation.
- Ne surchargez pas les prises murales, les rallonges ou les prises de courant intégrées.
- Ce produit doit être raccordé à une prise d'alimentation électrique reliée à la terre.

ATTENTION- POUR REDUIRE LES RISQUES DE BLESSURE OU DE DOMMAGES AU PRODUIT OU A D'AUTRES MATERIELS :

- Ce produit est uniquement destiné à un usage personnel comme télévision et ne doit pas faire l'objet d'un usage commercial ou industriel. N'utilisez pas ce produit dans d'autres buts.
- Ne pas soumettre le produit à des chocs violents, des températures extrêmes ou à la lumière directe du soleil durant des périodes prolongées.
- Gardez le produit éloigné des objets magnétiques, moteurs et transformateurs.
- Ne pas utiliser en extérieur, quelles que soient les conditions météorologiques.
- Ne pas utiliser le téléviseur en conduisant. Ceci est dangereux et illégal dans certains pays.

UTILISATION ET MANIPULATION DES PILES :

- **ATTENTION** : Danger d'explosion si les piles ne sont pas correctement insérées ou si elles ne sont pas remplacées par un modèle similaire ou compatible.
- Les piles ne doivent pas être exposées à une chaleur excessive telle que celle du soleil, d'un feu ou une source de chaleur d'origine similaire.

- Différents types de piles, des piles neuves et usagées ne doivent pas être mélangées.
- Les piles doivent être insérées en respectant les polarités.
- Si les piles sont usées, elles doivent être retirées du produit.
- Les piles doivent être mises au rebut en toute sécurité. Toujours utiliser les points de collecte pour piles (voir avec votre vendeur) pour protéger l'environnement.
- Conservez les piles hors de portée des enfants et des animaux. Seuls les adultes sont aptes à manipuler les piles.
- Ne jamais jeter les piles dans le feu ou les exposer à des sources de chaleur.
- Suivre les instructions d'utilisation et de sécurité des piles.

MISE AU REBUT DES VIEUX APPAREILS ELECTRIQUES

La directive européenne 2012/19/UE relative aux Déchets d'équipements électriques et électroniques (DEEE), exige que les vieux appareils électriques ne soient pas jetés dans le flux normal de déchets municipaux non triés. Les vieux appareils doivent être collectés séparément afin d'optimiser la récupération et le recyclage des matériaux qu'ils contiennent et de réduire l'impact sur la santé humaine et l'environnement. Le symbole de la poubelle à roue barrée vous rappelle l'obligation de jeter vos appareils électriques séparément des ordures ménagères.

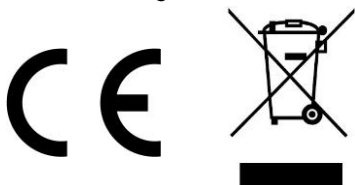

Pour les équipements couverts par la directive sur les équipements radio :

Renaissance Public Service SRL déclare par la présente que le type d'équipement radio (le téléviseur) est conforme à la directive 2014/53 / UE.

La déclaration de conformité UE est disponible dans son intégralité à l'adresse suivante :

www.rserv.ro



Afin d'éviter des dommages auditifs éventuels, ne pas écouter à un niveau sonore élevé pendant une

Occasionnellement, quelques pixels non-actifs peuvent apparaître sur l'écran comme des points fixes noirs, bleus, verts ou rouges. Veuillez noter que cela n'affecte pas la performance du produit. Faites attention à ne pas rayer l'écran avec vos ongles ou autres objets durs.

ACCESSOIRES

Manuel utilisateur.....	1
Télécommande.....	1

Toutes les images de ce manuel ne sont pas contractuelles, l'apparence et l'affichage doivent être soumis au produit final.

TABLE DES MATIERES

MISE EN ROUTE

INSTRUCTIONS IMPORTANTES.....	1-3
ACCESSOIRES.....	3
CARACTERISTIQUES.....	5
ELEMENTS DE BASE.....	6-7
TELECOMMANDE.....	8-9
PREPARATION DE LA TELECOMMANDE.....	10
CONNEXIONS DE BASE.....	11-14

OPERATIONS

UTILISATIONS DE BASE.....	15-21
MENU PRINCIPAL.....	22-32
PREMIERE INSTALLATION.....	22
MODE DTV.....	23-31
MODES ATV ET AUTRES.....	32
MODE PC/VGA.....	32

POUR REFERENCE

ENTRETIEN.....	33
FIXATION MURALE.....	33
MONTAGE DU SOCLE.....	34
CARACTERISTIQUES.....	35
DEPANNAGE.....	36

CARACTERISTIQUES

Écran d'affichage LED de 60 cm

Cet appareil dispose d'un écran LED intégré pour fournir une vision claire et un faible rayonnement.

Avec Verrouillage Hôtel

Balayage automatique

Réception de programmes numériques

Fonction Guide TV

Fonction TELETEXTE (Europe)

Lecteur Multimédia USB

Affichage à l'écran Multi-langues

Télécommande avec toutes les fonctions

Terminal d'entrée HDMI, AV, VGA, PC, Audio et CI

Terminal de sortie CASQUE et COAXIAL

Fonction PVR

Fonction TIMESHIFT

Avec Support de Socle détachable

Avec Prise d'antenne externe

Avec Enceintes intégrées

ELEMENTS DE BASE

UNITE PRINCIPALE

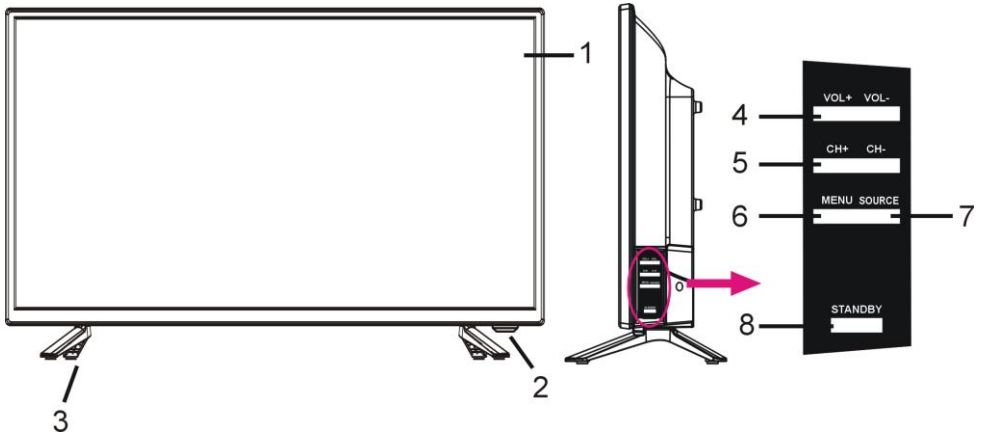

1. Écran d'affichage LED
2. Capteur de la télécommande / Voyant d'alimentation - En mode veille, le voyant lumineux affiche une couleur rouge. Lors de la mise en marche de l'appareil, le voyant lumineux affiche une couleur bleue.
3. Support du socle
4. Touche VOL +/- pour augmenter / diminuer le volume ou déplacer le curseur à gauche ou à droite.
5. Touche CH +/- pour sélectionner la chaîne suivante / précédente ou déplacer le curseur vers le haut ou le bas.
6. Touche MENU - pour accéder à la page des paramètres menu
7. Touche SOURCE - pour sélectionner une source d'entrée.
8. Touche VEILLE- Pour allumer / éteindre le téléviseur.





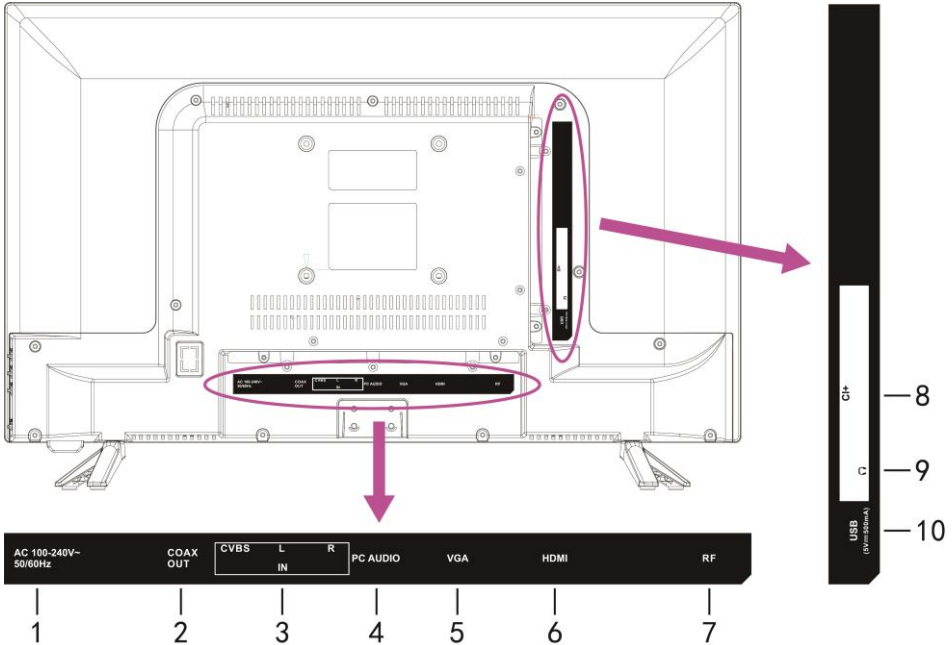



ELEMENTS DE BASE

Vue arrière



1. Cordon d'alimentation AC
2. Terminal de sortie COAXIAL
3. Terminal d'entrée CVBS et Audio L/R
4. Terminal d'entrée PC, AUDIO
5. Terminal d'entrée VGA
6. Terminal d'entrée HDMI
7. Terminal d'entrée RF - Pour brancher l'antenne externe.
8. Terminal d'entrée CI +
9. Terminal de sortie CASQUE
10. Terminal d'entrée USB

TELECOMMANDE

- 1 SUBPAGE**
Permet d'accéder au sous-menu du télétexte.
- 2 ASPECT**
Appuyez plusieurs fois sur cette touche pour sélectionner la taille d'écran souhaitée.
- 3 MEDIA**
Permet d'accéder directement au mode Média (USB).
- 4** 
Permet de démarrer / interrompre la lecture.
- 5** 
Avance rapide.
- 6** 
Retour en arrière rapide.
- 7**  (DTV)
Commencer à ENREGISTRER en regardant vos programmes TV numériques.
D.SETUP (DVD)
Ouvrir le menu de configuration.
- 8** 
Arrêter la lecture.
- 9** 
Lire le fichier suivant.
INDEX (DTV)
Permet d'afficher la liste des enregistrements ou l'index du Télétexte.
- 10** 
Lire le fichier précédent.
- 11 MENU**
Ouvrir le menu principal ou revenir au menu précédent.
- 12 AUDIO (TV)**
Permet de changer la piste audio disponible.
LANG (DVD)
Permet de changer la langue des pistes audio disponibles.
- 13 OK**
Confirmer la sélection.
- 14** 
Touches de navigation
- 15 SLEEP**

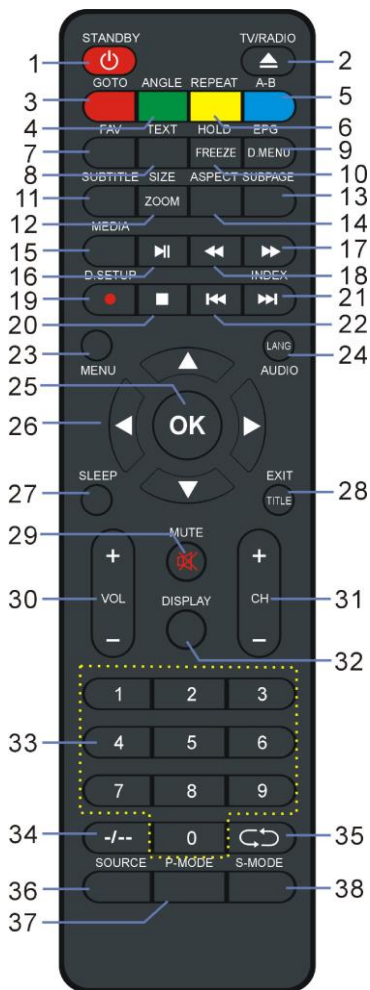

Permet de régler la durée de veille souhaitée.

TELECOMMANDE

16 QUITTER (TV)

Permet de quitter la page de menu.

TITLE (DVD)

Permet d'afficher le menu Titre.

17 MUTE

Permet de couper le son.

18 VOL +/-

Permet d'augmenter ou de diminuer le volume.

19 CH +/-

Permet de lire le programme suivant/précédent.

20 DISPLAY

Permet d'afficher l'information du programme disponible.

21 Touches numériques (0-9)

Pour saisir des informations numériques, telles que des numéros de chaîne et autres.

22 +/-

Permet de changer le chiffre lorsque vous regardez des programmes TV.

23 ↶ ↷

Permet de revenir à la chaîne précédente.

24 SOURCE

Sélectionner la source d'entrée

25 P-MODE

Permet de passer en mode image.

26 S-MODE

Permet de passer en mode audio.

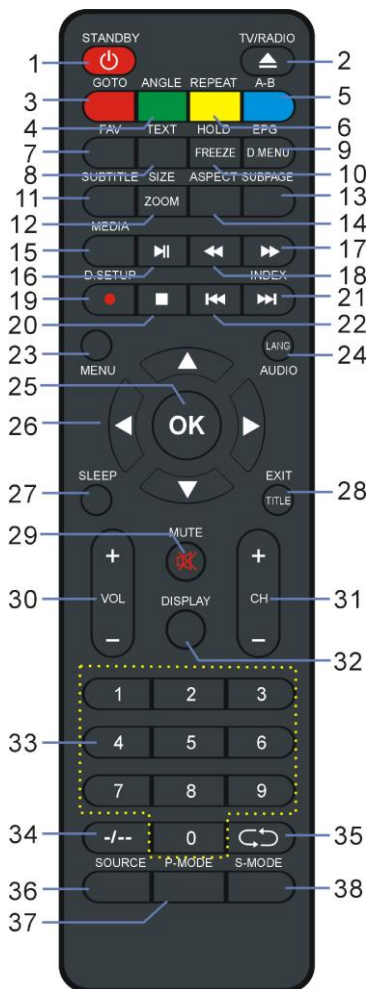

REMARQUE : Les fonctions avec le sigle "DVD" ne sont disponibles que si votre téléviseur est équipé d'un lecteur DVD.

PREPARATION DE LA TELECOMMANDE

INSTALLATION DES PILES

Insérer les piles comme indiqué sur l'image. Assurez-vous que les signes + et - soient positionnés comme indiqué dans le compartiment des piles (Fig1)

DUREE DE VIE DES PILES

- La durée de vie d'une pile est généralement d'un an. Toutefois la durée de vie des piles peut varier en fonction de l'utilisation de la télécommande.
- Si la télécommande ne fonctionne pas même lorsqu'elle est utilisée à proximité du lecteur, remplacez les piles.
- Utilisez deux piles salines AAA.

REMARQUE :

- Ne faites pas tomber la télécommande, ne la piétinez pas, ne la heurtez pas. Cela peut endommager les pièces ou entraîner un dysfonctionnement.
- Si la télécommande ne doit pas être utilisée pendant une longue période, retirez les piles.

UTILISATION DE LA TELECOMMANDE

Pointez la télécommande depuis une distance d'environ 6m du récepteur et selon un angle inférieur à 60° à l'avant du lecteur (Fig2)

REMARQUES :

- La distance de fonctionnement peut varier selon la luminosité de la pièce.
- Ne pas pointer de lumière vive sur le récepteur de la télécommande.
- Ne pas interposer d'objets entre la télécommande et le récepteur de la télécommande.
- Ne pas utiliser cette télécommande en même temps que la télécommande d'un autre équipement la télécommande si vous utilisez la télécommande d'un autre équipement.

Fig1

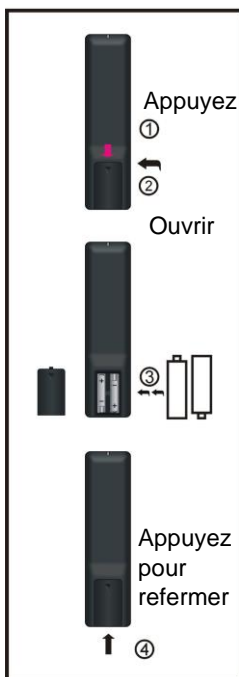
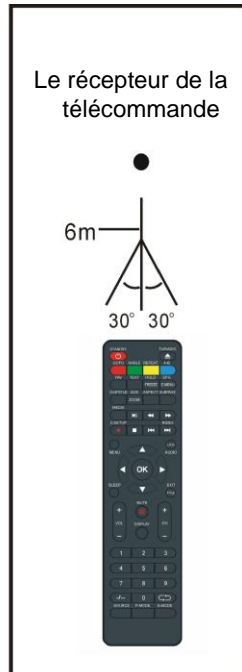

Fig2



CONNEXIONS DE BASE

- Assurez-vous que tous les câbles sont déconnectés de l'unité principale avant de connecter la fiche du cordon d'alimentation à la prise électrique murale.
- Lisez les instructions avec attention avant de connecter tout autre appareil.

CONNEXION A LA PRISE ELECTRIQUE MURALE

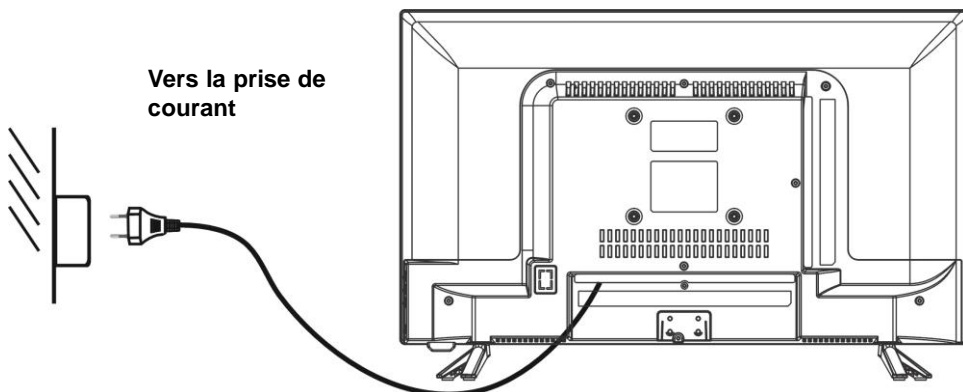

CONNECTEZ L'ANTENNE EXTERNE A L'APPAREIL

Installez l'antenne externe dans la prise d'antenne pour une meilleure image.

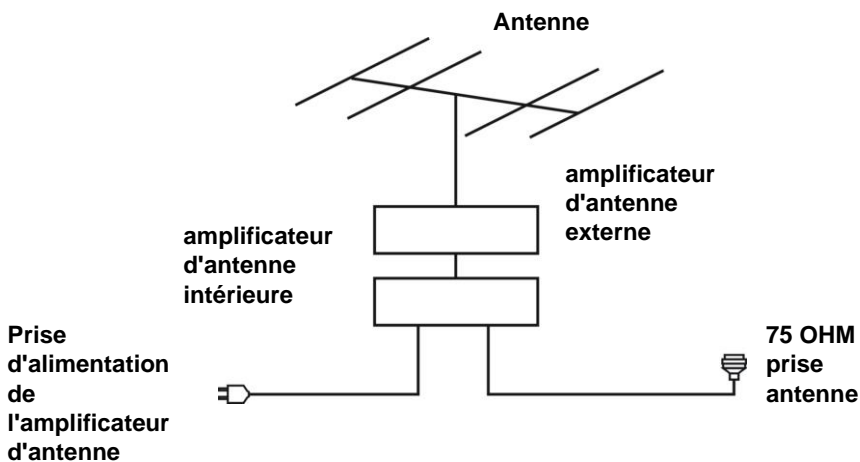

CONNEXION HDMI

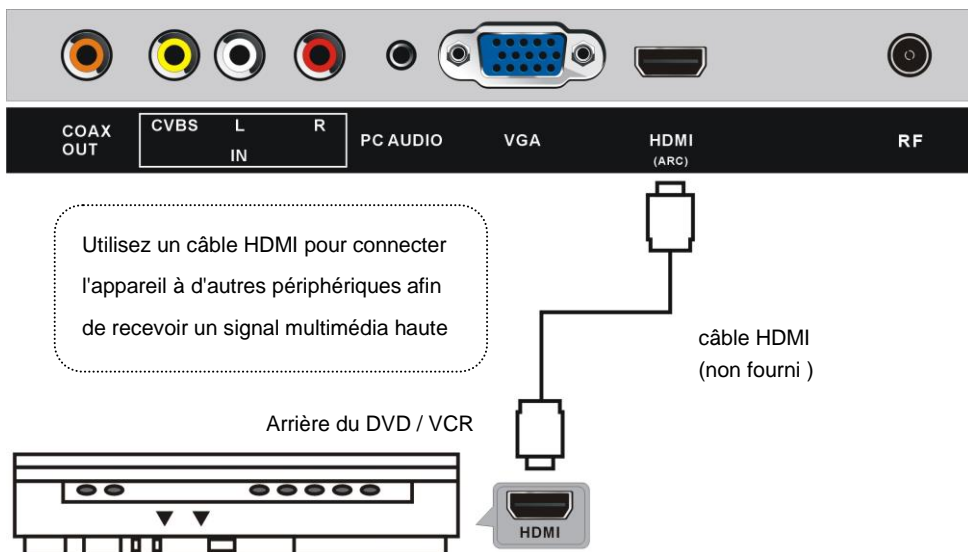

CONNEXION PC/VGA

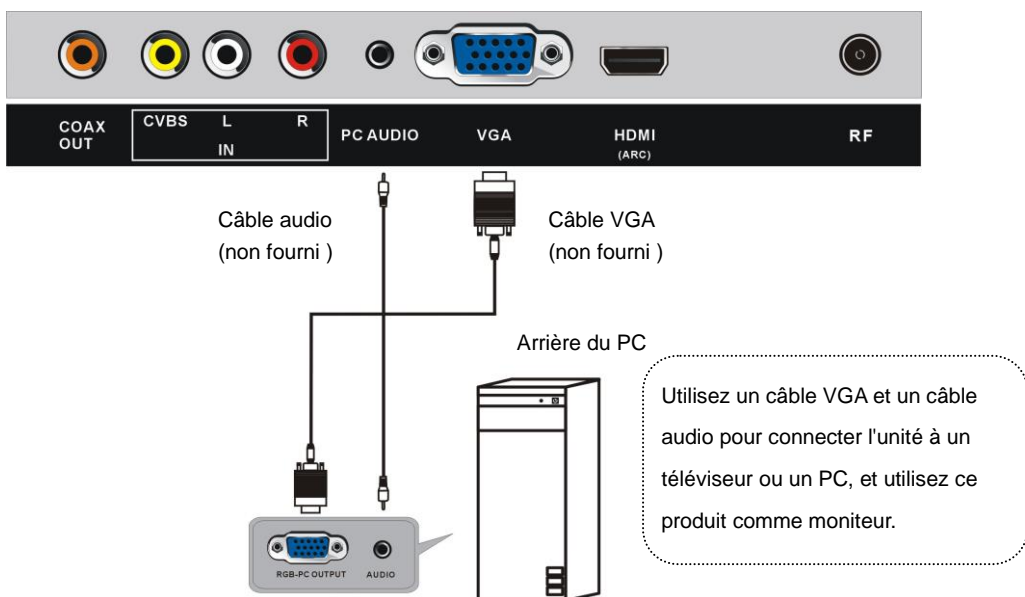

CONNEXION COAXIALE



Utilisez un câble coaxial (non fourni) pour connecter l'appareil à un amplificateur ou à d'autres appareils de décodage audio pour la sortie de signal audio coaxiale.

CONNEXION AV (VIDEO)

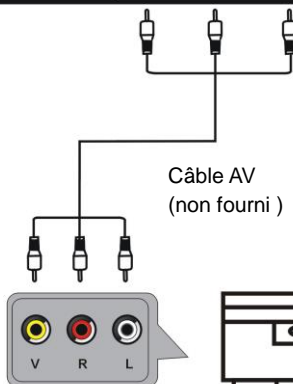

Câble AV
(non fourni)

Pour la connexion de base, utilisez le câble audio composite L / R (blanc / rouge) et CVBS (jaune) pour connecter l'appareil à d'autres périphériques.

Arrière du DVD / VCR

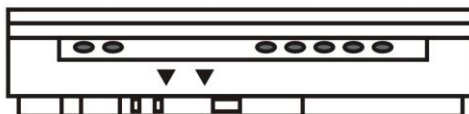

CONNEXION USB

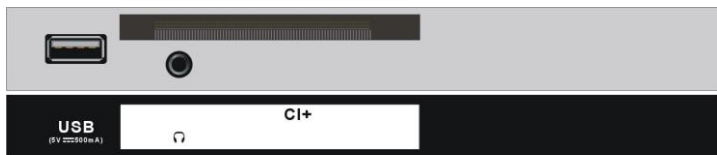

Périphérique mémoire USB
(Non fourni)

INSEREZ UNE CARTE CI

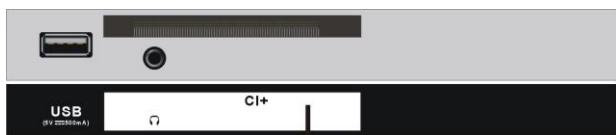

(Non fournie)



Insérez votre carte CI (module d'accès conditionnel) pour regarder des chaînes numériques spéciales dans votre zone géographique.

CONNEXION CASQUE

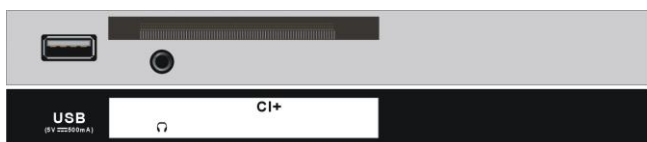

Câble casque
(non fourni)

ASSUREZ-VOUS QUE TOUS LES ÉQUIPEMENTS ET LA PRISE D'ALIMENTATION SONT CORRECTEMENT CONNECTÉS ET QUE L'APPAREIL EST RÉGLÉ DANS LE BON MODE AVANT TOUT TYPE D'OPÉRATION.

OPERATIONS DE BASE

- Appuyez sur la touche **VEILLE** de l'appareil ou de la télécommande pour allumer l'appareil (l'indicateur s'allume en bleu) ; appuyez à nouveau pour éteindre (mode veille) l'unité (l'indicateur s'allume en rouge).
- Appuyez sur la touche **SOURCE** de la télécommande pour mettre l'appareil en mode DTV ou ATV.

SELECTIONNEZ LE PROGRAMME DESIRE

1. Appuyez sur la touche CH+ pour afficher la chaîne suivante.
2. Appuyez sur la touche CH- pour afficher la chaîne précédente.
3. Appuyez directement sur les touches numériques de la télécommande pour sélectionner le programme désiré.

REMARQUE : Appuyez plusieurs fois sur la touche -/-- pour changer le chiffre.

CONTROLE DU VOLUME

- Appuyez sur VOL+ ou VOL- pour régler le niveau du volume.
- Volume sonore 0-100.

COMMUTATEUR DE SOURDINE

- Appuyez sur la touche MUTE pour couper le son, appuyez à nouveau sur la touche pour activer le son.

PARAMETRES SOURCE

- Appuyez sur la touche SOURCE de la télécommande pour afficher la liste des sources d'entrée.
- Appuyez sur les touches de navigation HAUT ou BAS pour sélectionner la source d'entrée désirée et appuyez sur la touche OK pour confirmer la sélection.

RÉGLAGE FORMAT D'IMAGE

- Appuyez plusieurs fois sur la touche ASPECT de la télécommande pour sélectionner directement FORMAT D'IMAGE.

Options disponibles : Auto, 4:3, 16:9, Zoom1, Zoom2.

REMARQUE : Le format d'image disponible peut être différent selon les sources d'entrée.

PARAMETRES MULTIAUDIO

- Appuyez plusieurs fois sur la touche AUDIO de la télécommande pour sélectionner la langue audio désirée.

REMARQUE : Pour activer cette fonction, assurez-vous que la chaîne que vous regardez permet plusieurs langues audio.

INFORMATIONS AFFICHAGE

- Appuyez sur la touche DISPLAY de la télécommande pour afficher les informations d'affichage de votre programme.

GUIDE TV (MODE DTV UNIQUEMENT)

- Appuyez sur la touche EPG de la télécommande pour afficher le guide des programmes.

7 Day TV GUIDE			
9:15 - 10:00 20 Jun 2015			
Presented by Ximo Rovira, the most spectacular and shocking videos of the TV. Tit: Total impact			
20 Jun 2015 09:25		20 Jun 2015	
800 The Hits	09:15 - 10:00	Hot Hits Non Stop	Now
801 13 TV	10:00 - 11:40	Hit Chart - Most selected of today	Next
802 Europe FM	11:40 - 15:20	Flash Box	
803 Europe FM	15:20 - 19:55	Mashed Hits	
804 Sports	19:55 - 22:30	The Hitlist - on demand	
805 News			
806 Travel			
 Record	 Remind	 Prev Day	 Next Day
 Move	 Display	 Details	 EXIT

- Appuyez sur les touches de navigation HAUT / BAS pour sélectionner votre programme préféré.

- Appuyez sur les touches de navigation GAUCHE / DROITE pour aller de la colonne de gauche à la colonne de droite.

Lorsqu'un programme est mis en surbrillance (curseur déplacé vers la colonne de Droite) :

- Appuyez plusieurs fois sur la touche ROUGE pour définir un enregistrement.
- Appuyez plusieurs fois sur la touche VERTE pour définir un rappel.
- Appuyez sur la touche JAUNE pour afficher le guide des programmes de la journée précédente.
- Appuyez sur la touche BLEUE pour afficher le guide des programmes du jour suivant.

LISTE DES FAVORIS

Lors de la visualisation d'une chaîne disponible, appuyez sur la touche FAV de la télécommande pour accéder à la page du menu Liste des favoris.

- Appuyez sur la touche de navigation HAUT ou BAS pour sélectionner une chaîne préférée.
- Appuyez sur la touche OK pour confirmer la sélection.

Remarque : Pour ajouter une chaîne préférée, reportez-vous aux opérations de « Chaîne > Modifier le Programme ».

SÉLECTION RAPIDE

Afin de trouver rapidement une chaîne disponible, appuyez sur la touche OK de la télécommande pour accéder à la page du menu Liste des Chaînes.

- Appuyez sur la touche de navigation HAUT ou BAS pour sélectionner une chaîne préférée.
- Appuyez sur la touche de navigation GAUCHE / DROITE pour sélectionner un groupe de chaînes.
- Appuyez sur la touche OK pour confirmer la sélection.

TÉLÉTEXTE

- Appuyez sur la touche TEXT de la télécommande pour afficher les informations télétexte disponibles, puis appuyez plusieurs fois sur cette touche pour arrêter la lecture du télétexte.

TV / RADIO (MODE DTV UNIQUEMENT)

- Appuyez sur la touche TV / RADIO de la télécommande pour mettre l'appareil en mode TV ou radio.

SOUS-TITRES

- Appuyez plusieurs fois sur la touche SUBTITLE de la télécommande pour sélectionner les sous-titres souhaités.

REMARQUE : Pour que cette fonction marche, assurez-vous que la chaîne que vous regardez permet de visionner des sous-titres.



FONCTION D'ENREGISTREMENT (MODE DTV UNIQUEMENT)

- Insérez tout d'abord la clé USB dans le port USB.
- Lorsque vous regardez des programmes numériques, appuyez sur la touche **●** de la télécommande. La barre d'outils ci-dessous s'affichera à l'écran :

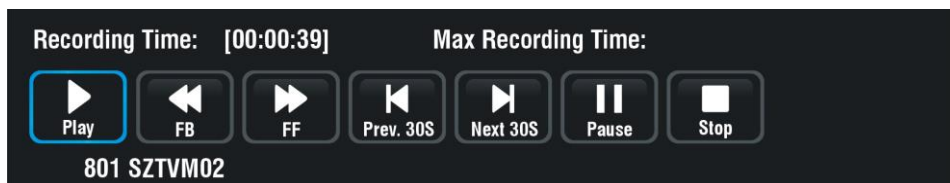

- Appuyez sur la touche de navigation GAUCHE ou DROITE pour sélectionner l'option souhaitée. Appuyez sur la touche OK pour confirmer la sélection.
- Si la barre d'outils disparaît, appuyez sur la touche EXIT de la télécommande pour l'afficher à nouveau.
- Appuyez sur la touche **■** pour faire apparaître un message de rappel. Utilisez la touche de navigation GAUCHE / DROITE pour quitter ou poursuivre l'enregistrement.

TIMESHIFT (MODE DTV UNIQUEMENT)

- Insérez tout d'abord la clé USB dans le port USB.
- Lorsque vous regardez des programmes numériques, appuyez sur la touche **▶|** pour activer la fonction TIMESHIFT.

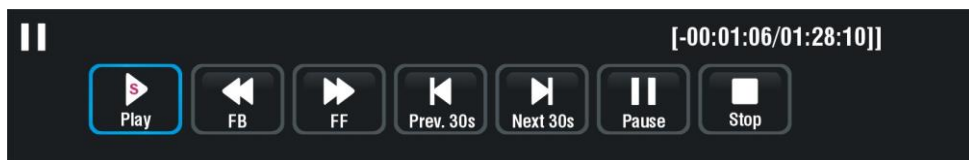

- Appuyez sur la touche de navigation GAUCHE ou DROITE pour sélectionner l'option souhaitée. Appuyez sur la touche OK pour confirmer la sélection.
- Si la barre d'outils disparaît, appuyez sur la touche EXIT de la télécommande pour l'afficher à nouveau.
- Appuyez sur la touche **■** pour faire apparaître un message de rappel. Utilisez la touche de navigation GAUCHE / DROITE pour quitter ou poursuivre le contrôle du direct.

LECTEUR MULTIMEDIA

- Appuyez sur la touche SOURCE de la télécommande pour passer en mode USB.
- Insérez une clé USB dans le port USB avant de commencer les opérations suivantes.
- Appuyez sur les touches de navigation HAUT / BAS / DROITE / GAUCHE pour déplacer le curseur.
- Appuyez sur la touche EXIT pour retourner au menu de la page précédente.

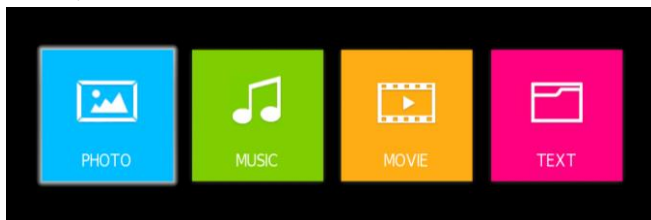

1. PHOTO

- Appuyez sur les touches de navigation GAUCHE / DROITE pour sélectionner Photo dans le menu principal et appuyez sur la touche OK pour y accéder.
- Utilisez les touches de navigation pour sélectionner le dossier ou le fichier souhaité.
- Pour supprimer des fichiers, appuyez sur la touche ROUGE pour accéder au sous-menu et naviguez dans le sous-menu pour supprimer des fichiers.
- Utilisez les touches de navigation pour sélectionner un fichier et appuyez sur la touche OK pour l'ajouter à la liste de lecture.
- Appuyez sur la touche ►|| pour commencer la lecture.
- Appuyez sur la touche DISPLAY pour afficher la barre d'outils ci-dessous. Utilisez les touches de navigation pour sélectionner une option souhaitée et appuyez sur la touche OK pour confirmer.



- Appuyez sur la touche EXIT pour faire disparaître la barre d'outils.

2. MUSIQUE

- Appuyez sur les touches de navigation GAUCHE / DROITE pour sélectionner Musique dans le menu principal et appuyez sur la touche OK pour y accéder.
- Utilisez les touches de navigation pour sélectionner un dossier ou un fichier souhaité.
- Pour supprimer des fichiers, appuyez sur la touche ROUGE pour accéder au sous-menu et vous pourrez ainsi supprimer un fichier.

- Utilisez les touches de navigation pour sélectionner un fichier et appuyez sur la touche OK pour l'ajouter à la liste de lecture.
- Appuyez sur la touche ►► pour commencer la lecture.

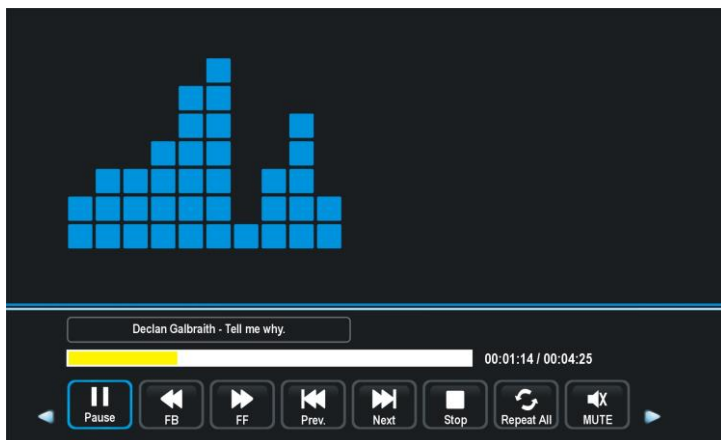

- Utilisez les touches de navigation pour sélectionner une option souhaitée et appuyez sur la touche OK pour confirmer la sélection.
- Appuyez sur la touche EXIT pour sortir du menu.

3. FILM

- Appuyez sur les touches de navigation GAUCHE / DROITE pour sélectionner Film dans le menu principal et appuyez sur la touche OK pour y accéder.
- Utilisez les touches de navigation pour sélectionner un dossier ou un fichier souhaité.
- Pour supprimer des fichiers, appuyez sur la touche ROUGE pour accéder au sous-menu et vous pourrez ainsi supprimer un fichier.
- Utilisez les touches de navigation pour sélectionner un fichier et appuyez sur la touche OK pour l'ajouter à la liste de lecture.
- Appuyez sur la touche ►► pour commencer la lecture.
- Appuyez sur la touche DISPLAY pour afficher la barre d'outils ci-dessous. Utilisez les touches de navigation pour sélectionner une option souhaitée et appuyez sur la touche OK pour confirmer la sélection.



- Appuyez sur la touche EXIT pour sortir du menu.

4. TEXTE

- Appuyez sur les touches de navigation GAUCHE / DROITE pour sélectionner Texte dans le menu principal et appuyez sur la touche OK pour y accéder.

- Utilisez les touches de navigation pour sélectionner un dossier ou un fichier souhaité.

- Pour supprimer des fichiers, appuyez sur la touche ROUGE pour accéder au sous-menu et vous pourrez ainsi supprimer un fichier.

- Utilisez les touches de navigation pour sélectionner un fichier et appuyez sur la touche OK pour l'ajouter à la liste de lecture.

- Appuyez sur la touche ►|| pour commencer la lecture.

- Appuyez sur la touche DISPLAY pour afficher la barre d'outils ci-dessous. Utilisez les touches de navigation pour sélectionner une option souhaitée et appuyez sur la touche OK pour confirmer la sélection.

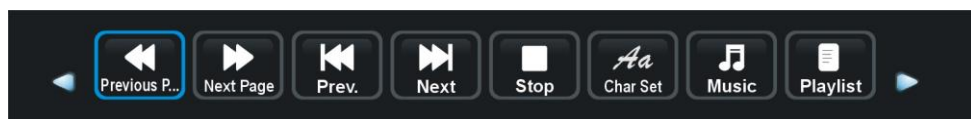

- Appuyez sur la touche EXIT pour sortir du menu.

Lecture de fichiers multimédias avec la télécommande :

- Appuyez sur la touche ►|| de la télécommande pour lire un fichier ou mettre en pause.

- Appuyez sur la touche ■ de la télécommande pour arrêter la lecture.

- Appuyez sur la touche ◀◀ de la télécommande pour faire retour rapide.

- Appuyez sur la touche ▶▶ de la télécommande pour faire avance rapide.

- Appuyez sur la touche ◀◀ de la télécommande pour lire le fichier précédent.

- Appuyez sur la touche ▶▶ de la télécommande pour lire le fichier suivant.

REMARQUE : Pour lire vos fichiers multimédia, assurez-vous de sélectionner l'icône appropriée dans le menu principal LECTEUR MULTIMEDIA. Vous pouvez uniquement lire vos fichiers Photos en mode PHOTO, vos fichiers Musiques en mode MUSIQUE, etc...

MENU PRINCIPAL

- Le téléviseur a différents menus de paramétrage. Une fois la programmation initiale entrée, elle restera en mémoire jusqu'à un changement, et l'appareil pourra toujours fonctionner dans les mêmes conditions.
- Les paramètres resteront en mémoire jusqu'à ce qu'ils soient modifiés, même après avoir mis le lecteur en mode veille.

Procédure commune pour les paramètres initiaux

- Appuyez sur la touche MENU de la télécommande pour afficher le menu principal.
- Appuyez sur les touches de navigation HAUT / BAS / DROITE / GAUCHE pour déplacer le curseur.
- Appuyez sur la touche de navigation OK ou DROITE pour entrer dans le menu secondaire.
- Appuyez sur la touche MENU pour enregistrer les paramètres et revenir à la page précédente du menu.
- Appuyez sur la touche EXIT pour sortir de la page menu.

Première Installation

- Connectez-vous à la source d'alimentation et allumez le téléviseur. La page de configuration ci-dessous s'affiche à l'écran.
- Appuyez sur les touches de navigation HAUT / BAS pour déplacer le curseur.
- Appuyez sur les touches de navigation DROITE / GAUCHE pour sélectionner une option.

Langue : permet de sélectionner la langue du menu à l'écran.

Pays : sélectionnez votre pays.

Mode énergie : permet de sélectionner le mode Accueil ou Stockage.

Balayage automatique

- Si les sélections ci-dessus sont terminées, appuyez sur la touche OK pour afficher le Balayage Automatique.

- Sélectionnez le Type de réglage préféré et le Mode de diffusion numérique à l'aide des touches de navigation, puis appuyez sur le bouton OK pour lancer le balayage automatique.

Remarque : Les éléments proposés dans le Mode de diffusion numérique sont réglables uniquement lorsque le Mode de diffusion numérique est DVB-C. Ces éléments varient selon le Mode de diffusion numérique.

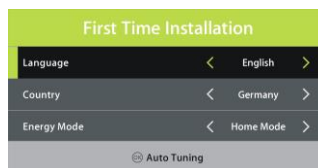

MODE DTV

- Appuyez sur la touche SOURCE de la télécommande pour sélectionner la source d'entrée DTV.

1. REGLAGES DES CANAUX



1.1 Antenne

- Appuyez sur la touche de navigation OK ou DROITE pour y accéder.
- Utilisez les touches de navigation pour sélectionner DVB-T ou DVB-C.

1.2 Balayage Automatique

- Appuyez sur la touche de navigation OK ou DROITE.
- Utilisez les touches de navigation pour définir le Pays, le Type de réglage et LCN.

Remarque : Le type de balayage et les éléments suivants ne peuvent être réglés que lorsque "l'antenne" est en mode DVB-C.

- Puis appuyez sur OK pour lancer le réglage des programmes.



1.3 Réglage manuel ATV

- Appuyez sur la touche de navigation OK ou DROITE.

Chaîne en cours : Sélectionnez cette chaîne.

Système couleur : sélectionnez le système couleur disponible.

Système audio : sélectionnez le système audio disponible.

Affiner les réglages : affiner les réglages de la fréquence.

AFC : activer / désactiver le Contrôle automatique de la fréquence.



Recherche : cherchez les programmes disponibles.

1.4 Réglage Manuel DTV

- Appuyez sur la touche de navigation OK ou DROITE.
- Utilisez les touches de navigation DROITE / GAUCHE pour sélectionner le canal.
- Appuyez sur la touche OK pour commencer la recherche.

Remarque : Le menu et les opérations varient pour DVB-T et DVB-C.

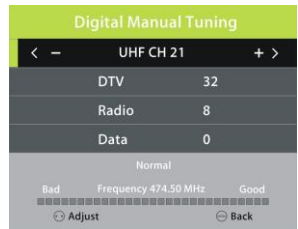

1.5 Modifier les programmes

- Appuyez sur la touche de navigation OK ou DROITE.
- Appuyez sur la touche de navigation HAUT / BAS pour mettre en surbrillance une chaîne préférée.
- Appuyez sur la touche ROUGE de la télécommande pour supprimer une chaîne sélectionnée.
- Appuyez sur la touche JAUNE de la télécommande pour passer en mode MOVE. Utilisez ensuite les touches de navigation HAUT / BAS pour choisir la position de la chaîne dans la liste et appuyez à nouveau sur la touche JAUNE pour la déplacer.
- Appuyez sur la touche BLEUE de la télécommande pour passer une chaîne sélectionnée.
- Appuyez sur la touche FAV pour définir la chaîne actuelle comme chaîne favorite, puis appuyez de nouveau sur la touche FAV pour la définir comme chaîne normale.



1.6 Liste des Programmations

- Appuyez sur les touches de navigation HAUT ou BAS pour sélectionner cet élément et appuyez sur la touche OK ou DROITE pour y accéder. Si des programmes ont été programmés via le menu Ajouter (appuyez sur la touche JAUNE de la télécommande). Le menu ci-dessous s'affiche.

1/1	Programme Title	Date	
	1 RTL Television		08:10 06 Jun
1	LIVE: National Basketball	06/06/2010	
			08:30~09:30

- Appuyez sur les touches de navigation GAUCHE / DROITE pour aller de Liste des Programmations à la Liste des Enregistrements.
- Appuyez sur la touche ROUGE pour supprimer l'option sélectionnée.
- Appuyez sur la touche JAUNE pour accéder à la page du menu Ajouter.
- Appuyez sur la touche BLEUE pour accéder à la page du menu Modifier.

1.7 Liste des Enregistrements

Les programmes précédemment enregistrés doivent apparaître dans cette liste.

- Utilisez les touches de navigation pour sélectionner un programme.
- Appuyez sur la touche OK pour lire le programme sélectionné.
- Appuyez sur la touche ■ pour arrêter la lecture.

1.8 Informations sur le signal (fonctionne avec les signaux TV disponibles)

Cet élément permet d'afficher les détails des signaux, par exemple, le numéro de la chaîne et la puissance du signal.

1.9 Informations CI (fonctionne avec les signaux TV disponibles)

Lorsqu'une carte CAM (Conditional Access Module / Module d'Accès Conditionnel) est connectée au module CI, les utilisateurs peuvent afficher les informations associées ou gérer la carte CAM.

2. IMAGE



2.1 Mode image

- Appuyez sur les touches de navigation HAUT / BAS / DROITE / GAUCHE pour sélectionner une option.

Mode Image : options disponibles : Standard, Doux, Personnel, Dynamique.

Contraste / Luminosité / Couleur / Teinte / Netteté : paramètres réglables : 0-100.

REMARQUE : Le Contraste, la Luminosité, la Couleur et la Netteté ne peuvent être réglés que lorsque le Mode Image est en "Utilisateur". La Teinte est uniquement réglable en mode NTSC.

2.2 Température de couleur

Cet élément est utilisé pour régler la température de couleur optimale pour une visualisation appropriée.

Options disponibles : Normal, Chaud, Froid.

2.3 Réduction du bruit

Options disponibles : Désactivé, Faible, Moyen, Elevé

2.4 ECRAN (pour PC ou mode VGA uniquement)

2.5 CR dynamique

Active / désactive le rapport de contraste dynamique.

3. AUDIO



3.1 Mode Audio

- Appuyez sur les touches de navigation HAUT / BAS / DROITE / GAUCHE pour sélectionner une option.

Mode Audio : options disponibles : Standard, Musique, Film, Sport, Utilisateur.

Aigus / Graves : valeur réglable : 0-100.

REMARQUE : Les aigus et les graves ne peuvent être réglés que lorsque le Mode Audio est en "Utilisateur".

3.2 Balance

Cet élément permet de régler l'équilibrage de la sortie audio entre les haut-parleurs gauche

et droit de -50 à 50.

3.3 Contrôle Automatique du Volume

Cet élément permet d'activer ou de désactiver le contrôle automatique du volume.

3.4 Son Surround

Cet élément permet de sélectionner le mode Son Surround souhaité.

3.5 Mode SPDIF

Options disponibles : Auto, PCM, Désactiver.

3.6 Audio-description

Cet élément permet d'activer ou de désactiver l'audio-description. Pour les utilisateurs malvoyants, cette fonction permet de suivre une scène ou une action par la narration en décrivant les éléments visuels.

REMARQUE : La fonction Audio Description ne fonctionne que si vous visionnez un programme qui contient des informations narratives.

4. HEURE

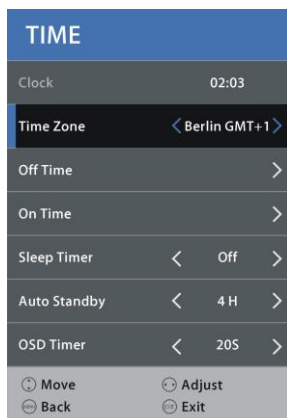

4.1 Horloge

Affiche l'heure actuelle lorsqu'un canal disponible a été enregistré.

4.2 Fuseau horaire

Cet élément permet de sélectionner un fuseau horaire.

4.3 Heure d'arrêt

Heure d'arrêt : options disponibles : Désactiver / Une fois / Tous les jours / Lun - Ven / Lun -

Sam / Sam - Dim / Dim.

Heure / Minutes : utilisez les touches de navigation pour régler l'Heure / les Minutes lorsque l'Heure d'Arrêt n'est pas désactivée.

4.4 Heure de Début

Heure de Début : options disponibles : Désactiver / Une fois / Tous les jours / Lun - Ven / Lun - Sam / Sam - Dim / Dim.

Heure / Minutes / Source / Chaîne / Volume : utilisez les touches de navigation pour régler ces éléments lorsque l'Heure d'Arrêt n'est pas désactivée.

4.5 Minuteur de veille

Cet élément permet de définir un minuteur de veille automatique.

Options disponibles : Désactivé, 10 min, 20 min, 30 min, 60 min, 90 min, 120 min, 180 min, 240 min

4.6 Mise en veille automatique

Cet élément permet de sélectionner la durée de Mise en veille automatique (veille) souhaitée lorsqu'aucune opération n'est effectuée à l'aide de la télécommande.

Options disponibles : Désactivé, 3 / 4 / 5 heures.

4.7 Minuteur OSD

Cet élément permet de sélectionner la durée souhaitée du menu OSD.

Options disponibles : Désactivé, 5 / 10 / 15 / 20 / 25 / 30 / 35 secondes.

5. VERROUILLAGE

- Appuyez sur la touche de navigation DROITE et saisissez le mot de passe par défaut « 0000 » à l'aide des touches numériques de la télécommande.
- Appuyez sur la touche de navigation HAUT / BAS pour sélectionner votre élément préféré.

REMARQUE : Si vous avez oublié votre mot de passe, utilisez le mot de passe universel « 8899 ».

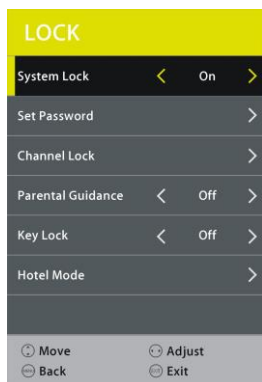

5.1 Verrouillage Système

Cet élément permet d'activer ou de désactiver le Système de Verrouillage.

5.2 Définir un Mot de Passe

- Saisissez l'ancien mot de passe à l'aide des touches numériques de la télécommande, puis, pour terminer, saisissez deux fois votre mot de passe privé.

5.3 Verrouillage des chaînes

- Appuyez sur la touche de navigation OK ou DROITE pour y accéder.
- Appuyez sur la touche de navigation HAUT / BAS pour sélectionner la chaîne que vous souhaitez verrouiller.
- Appuyez plusieurs fois sur la touche VERTE pour verrouiller / déverrouiller la chaîne en surbrillance.

5.4 Contrôle Parental

Cet élément permet de sélectionner la classification de programme souhaitée.

Options disponibles : Désactivé, 4 -18

5.5 Verrouillage des touches

Cette option permet de verrouiller / déverrouiller les touches du téléviseur.

Options disponibles : Activer, Désactiver.

5.6 Mode Hôtel

- Appuyez sur la touche de navigation DROITE pour y accéder.

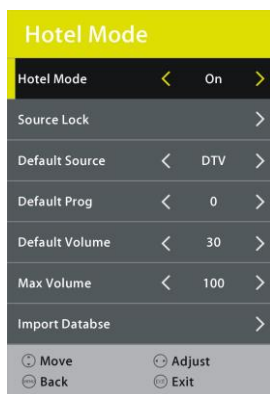

- Appuyez sur les touches de navigation HAUT / BAS pour déplacer le curseur.
- Appuyez sur les touches de navigation DROITE / GAUCHE pour sélectionner une option.

Mode Hôtel : activer / désactiver le Mode Hôtel.

Verrouillage de la source : permet d'activer / désactiver le verrouillage des sources

disponibles.

Source par défaut : permet de définir la source par défaut.

Programme par défaut : définissez le programme numérique par défaut.

Volume par Défaut : définir le niveau de volume maximal.

Volume Max : définir le niveau de volume maximal.

Exportation de la base de données : exportez la base de données vers un support de stockage USB.

Importation de la base de données : importez une base de données d'un support de stockage USB.

Supprimer les verrouillages : Effacer les paramètres ci-dessus mentionnés.

6. CONFIGURATION



6.1 Langue

Cet élément permet de sélectionner une langue par défaut sur l'écran d'affichage.

6.2 Langue du Télétexte

Cet élément permet de sélectionner une langue par défaut pour le télétexte.

6.3 Langue Audio

- Appuyez sur la touche de navigation DROITE.

- Vous pouvez ensuite sélectionner la langue audio principale et la langue audio secondaire souhaitées.

6.4 Langue des Sous-titres

- Appuyez sur la touche de navigation DROITE.

- Vous pouvez ensuite sélectionner la langue des sous-titres principale et la langue des sous-titres secondaire souhaitées.

6.5 Malentendants

Cet élément permet d'activer ou de désactiver la fonction pour les Malentendants. Pour les Malentendants, cette fonction fournit des sous-titres pour compléter le son.

REMARQUE : La fonction pour les Malentendants ne fonctionne que si vous visionnez un programme qui contient des informations sous-titrées.

6.6 Ratio d'aspect

Cet élément est utilisé pour régler la taille de l'écran.

Options disponibles : Auto, 4:3, 16:9, Zoom1, Zoom2.

REMARQUE : Le format d'image disponible peut être différent selon les sources d'entrée.

6.7 Système PVR (Enregistreur Vidéo Personnel)

- Appuyez sur la touche de navigation DROITE.

- Appuyez sur le bouton de navigation HAUT / BAS pour sélectionner une option souhaitée, puis appuyez sur le bouton de navigation GAUCHE / DROITE pour régler l'option sélectionnée.

- Appuyez sur le bouton OK pour accéder au sous-menu ou confirmer le réglage.



Dans cette partie, vous pouvez sélectionner un disque, vérifier le système de fichiers PVR, formater votre périphérique de stockage USB et définir une durée limite d'enregistrement libre souhaitée.

6.8 Ecran Bleu

Cet élément permet d'activer ou de désactiver l'Ecran Bleu. Le fond d'écran devient bleu lorsque le signal est très faible ou qu'il n'y a pas de signal si l'option écran bleu est ACTIVEE.

6.9 Première Installation

Cette option permet de revenir au menu de Première Installation.

6.10 Mode Energie

Cet élément permet de sélectionner le mode Accueil ou Magasin.

6.11 Réinitialisation

Cet élément est utilisé pour réinitialiser les paramètres d'usine par défaut.

6.12 Mise à jour Logiciel (USB)

Cet élément permet de mettre à jour le logiciel via un appareil de stockage USB.

6.13 HDMI CEC

- Appuyez sur la touche de navigation DROITE.

Pour utiliser la fonction HDMI CEC :

- Assurez-vous que l'appareil HDMI (Amplificateur, etc....) est branché correctement.
- Appuyez sur la touche SOURCE de la télécommande pour sélectionner la source d'entrée HDMI.

HDMI CEC : activer / désactiver HDMI CEC.

HDMI ARC : activer / désactiver la fonction ARC.

Mise en marche automatique : activer / désactiver la fonction de mise en marche automatique.

Menu appareil : permet d'afficher le menu de configuration d'un autre appareil connecté.



MODES ATV ET AUTRES

- Appuyez sur la touche SOURCE de la télécommande pour sélectionner une source d'entrée souhaitée.

- Pour ces modes, veuillez-vous référer au menu opérations du mode DTV.

MODE PC / VGA

- Connectez un ordinateur à l'appareil.

- Mettez votre ordinateur et cet appareil sous tension.

- Appuyez sur la touche SOURCE de la télécommande pour sélectionner la source d'entrée PC-RGB (VGA).

- Appuyez sur le bouton MENU pour afficher le menu principal et sélectionnez "IMAGE" à l'aide de la touche de navigation GAUCHE / DROITE.

- Appuyez sur la touche de navigation HAUT / BAS pour mettre en surbrillance « ECRAN » et appuyez sur la touche OK ou DROITE pour y accéder.

- Appuyez sur la touche de navigation HAUT / BAS pour sélectionner votre choix.

- Appuyez sur la touche de navigation OK ou DROITE pour entrer dans le menu secondaire. - Appuyez sur la touche de navigation GAUCHE / DROITE pour régler la valeur.

1. Réglage automatique

Permet de régler la taille de l'écran du PC automatiquement.



2. Compensation-H

Permet de régler la valeur de la position horizontale.

3. Compensation- V

Permet de régler la valeur de la position verticale.

4. Taille

Permet de régler la vitesse de transfert des signaux.

5. Phase

Permet de régler l'image transférée sur le téléviseur.

REMARQUE : Pour les autres opérations de menu en mode PC-RGB (VGA), reportez-vous aux opérations de menu du mode DTV.

ENTRETIEN

- Assurez-vous d'appuyer sur la touche VEILLE pour mettre le téléviseur en mode veille et de déconnecter l'alimentation électrique du téléviseur avant d'effectuer une opération d'entretien sur le lecteur.
- Si la surface est très sale, essuyez-la avec un chiffon bien essoré très légèrement imbibé d'une solution savon-eau. Essayez ensuite de nouveau avec un chiffon sec.
- Ne jamais utiliser d'alcool, benzène, dissolvant, de liquide de nettoyage ou d'autres produits chimiques. Ne pas utiliser d'air comprimé pour enlever la poussière.
- Essayez le téléviseur avec un chiffon doux et sec. EN CAS de rayures sur le panneau d'affichage, la garantie est annulée.

FIXATION MURALE

- Prenez contact avec un professionnel pour obtenir de l'aide sur la fixation murale de votre téléviseur. Nous ne pouvons pas être tenu responsable de tout dommage du produit ou blessure entraîné par la fixation du téléviseur par vos soins.
- Ne pas fixer le téléviseur au mur lorsqu'il est allumé. Cela pourrait entraîner des blessures suite au choc électrique.
- Utilisez des vis M4 X 10mm (4 vis) pour fixer la TV.

Vue arrière de votre téléviseur

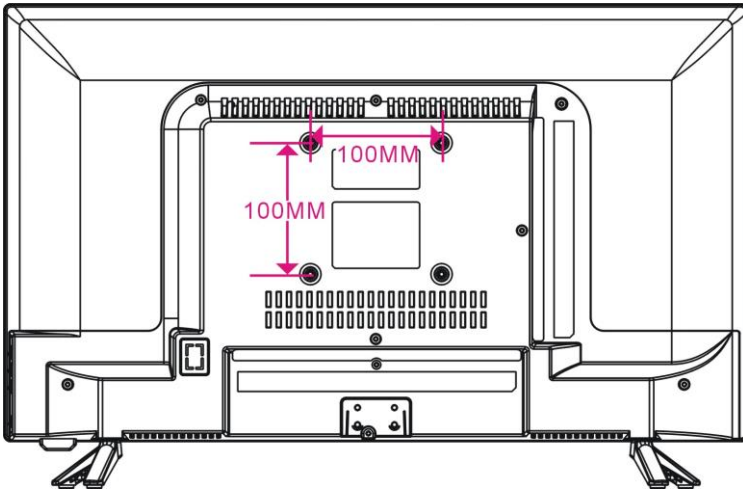

MONTAGE DU SOCLE

Votre téléviseur peut être livré avec le Socle et l'armoire séparément. Avant de profiter de votre téléviseur, veuillez monter le Socle en suivant les instructions suivantes.

Étape 1 :

Placez le téléviseur à plat, écran tourné vers le bas sur un chiffon doux ou un coussin pour éviter que l'écran ne soit endommagé.

Étape 2 :

Alignez le Socle avec le bas du téléviseur, puis forcez l'extrémité du support jusqu'à ce que le téléviseur soit complètement installé sur le socle.

Étape 3 :

Serrez les vis fournies à l'aide d'un tournevis.

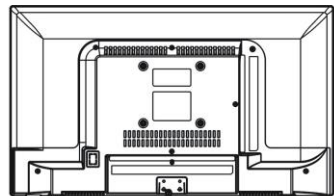

①

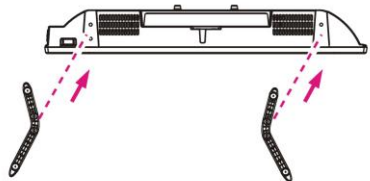

②

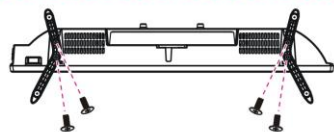

③

REMARQUES :

- Débranchez d'abord le téléviseur de la prise secteur lors de l'installation ou du retrait du Socle du téléviseur.
- Pour éviter tout dommage au téléviseur, veuillez contacter un ou plusieurs professionnels pour assistance lors de l'installation ou le retrait du Socle du téléviseur.

CARACTERISTIQUES

Ecran d'affichage	LED de 60 cm
Résolution	1366x768
Couleurs d'affichage	16.7 M
Ratio de Contraste	600;1
Ratio d'aspect	16;9
Durée de vie	30 000 Heures
Format de lecture multimédia USB	Film : AVI, MPEG 1 / 2
	Musique : MP3
	Photo : JPG/JPEG
	Texte : TXT
Alimentation électrique	AC 100-240V, 50/60Hz
Consommation	Max.42W
Température d'utilisation	-5°C à 45°C
Dimensions	557 (L)x165(P)x365(H)mm
Poids	Environ 2.2 kg

Ces caractéristiques sont sujettes à modification sans préavis.

DEPANNAGE

Vérifiez les points suivants avant de supposer un dysfonctionnement de cet appareil:

Problèmes	Solutions
Pas d'alimentation.	Insérez en toute sécurité la fiche d'alimentation dans la prise de courant.
Pas d'image.	Assurez-vous que les équipements soient connectés correctement.
<ul style="list-style-type: none"> ● Pas de son. ● Son déformé. 	<ul style="list-style-type: none"> ● Assurez-vous que les équipements soient connectés correctement. ● Assurez-vous que les paramètres d'entrée du téléviseur et du système stéréo sont corrects. ● Réglez le volume principal sur un volume approprié en appuyant sur le bouton VOL + / VOL-.
Aucune opération ne peut être effectuée avec la télécommande.	<ul style="list-style-type: none"> ● Vérifiez que les piles sont installées avec les polarités correctes. ● Les piles sont déchargées : Remplacez les piles anciennes par des nouvelles. ● Pointez la télécommande vers le capteur et activez-la à nouveau. ● Utilisez la télécommande à une distance inférieure à 6 m du capteur de la télécommande. ● Retirez tous les obstacles entre la télécommande et le capteur de la télécommande.
Les touches ne répondent pas (par l'unité principale et / ou la télécommande).	Débranchez la fiche d'alimentation, puis rebranchez-la. (Le lecteur peut ne pas fonctionner correctement en raison de la foudre, de l'électricité statique ou de certains autres facteurs.)
Problèmes (TV)	Solutions
Pas d'image ou image de mauvaise qualité.	<ul style="list-style-type: none"> ● Réglez l'antenne ou utilisez une antenne externe. ● Placez l'appareil près d'une fenêtre (s'il est à l'intérieur). ● Éloignez les appareils de ce produit qui provoquent des interférences. ● Procédez à nouveau à un balayage automatique ● Essayez une autre chaîne.
Pas de son ou un son de mauvaise qualité.	<ul style="list-style-type: none"> ● Vérifiez les paramètres audio. ● Appuyez sur la touche MUTE de la télécommande pour annuler la fonction mise en sourdine. ● Débranchez le casque.

Bruit ou autre interface.	L'équipement électronique à proximité de l'unité est à l'origine de l'interface. Déplacez l'unité ou déplacez l'appareil.
---------------------------	---

Fiche d'information Produit

Paramètres généraux du produit		Valeur (déclarée)	Unité
1	Nom ou marque du fournisseur	SCHNEIDER	
	Adresse du fournisseur	Soseau de centura nr.27-28, Hala C5, Chiajna, Ilfov	
2	Identifiant du modèle	LED24-SC410K	
3	Classe d'efficacité énergétique en mode SDR	F	
4	Consommation d'énergie en marche en mode SDR	22	W
5	Classe d'efficacité énergétique (HDR)	N/A	
6	Consommation d'énergie en marche en mode HDR	N/A	W
7	Consommation d'énergie en mode éteint	N/A	W
8	Consommation d'énergie en mode veille	0.5	W
9	Consommation d'énergie en mode déconnecté	N/A	W
10	Catégorie d'affichage électronique	Télévision	
11	Rapport de taille (X : Y)	16;9	-
12	Résolution de l'écran (H X V)	1366x768	-
13	Diagonale de l'écran (cm)	60	cm
14	Diagonale de l'écran (pouce)	23.6	pouces
15	Zone visible de l'écran	1528.87	cm2
16	Technologie de panneau utilisée	LED LCD	
17	Réglage automatique de la luminosité (ABC) disponible	Non	Oui/non

18	Capteur de reconnaissance vocale disponible	Non	Oui/non
19	Capteur de présence dans la pièce disponible	Non	Oui/non
20	Fréquence de rafraîchissement de l'image	60	Hz
21	Disponibilité minimale garantie des mises à jour logicielles et micrologicielles (à compter de la date de fin de commercialisation)	8	Ans
22	Disponibilité minimale garantie des pièces de rechange (à partir de la date de fin de la mise sur le marché)	7	Ans
23	Assistance produit minimale garantie	7	Ans
	Durée minimale de la garantie générale offerte par le fournisseur	2	Ans
24	Type d'alimentation	Interne	
	Alimentation externe		
25.1)	(Non standardisée et indiquée sur l'emballage du produit), Description	N/A	
25.2)	Alimentation externe (non standardisée et indiquée sur l'emballage du produit), tension d'entrée	N/A	V
25.3)	Alimentation externe (non standardisée et indiquée sur l'emballage du produit), tension de sortie	N/A	V
26.1)	Alimentation externe standardisée (ou alimentation adaptée si non indiqué sur l'emballage du produit), Nom ou liste standard pris en charge	N/A	
26.2)	Alimentation externe standardisée (ou alimentation adaptée si non indiqué sur l'emballage du produit), tension de sortie requise	N/A	V

26.3)	Alimentation externe standardisée (ou alimentation appropriée si non indiquée sur l'emballage du produit), Courant fourni requis (minimum)	N/A	A
26.4)	Alimentation externe standardisée (ou alimentation adaptée si non indiqué sur l'emballage du produit), Fréquence de courant requise	N/A	Hz

“ La fiche d'informations produit conforme à la réglementation européenne n° 2019/2013 étiquetage énergétique pour l'affichage électronique et la télévision se trouve sur le code QR ci-dessous indiqué sur l'étiquette énergétique : “



SCHNEIDER

LED24-SC410K



22 kWh/1000h

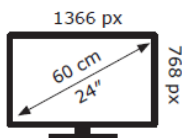

2019/2013

DECLARATION UE DE CONFORMITE N°1341

1. Modèle / Marque : SCHNEIDER / LED24-SC410K
2. LOT : TFT221167
3. Nom et adresse du distributeur : Renaissance Public Service Srl, Soseau de Centura, Nr.27-28, Chiajna, Ilfov
4. Cette déclaration de conformité UE est délivrée sous la seule responsabilité du fabricant.
5. Objet de la déclaration : TV LED HD SCHNEIDER / LED24-SC410K
6. L'objet de la déclaration est conforme aux réglementations UE sur la législation d'harmonisation technique.

EMC/RED DIRECTIVE/UE - 2014/53/UE

Conforme aux normes suivantes :

EN 55032 : 2015 EN 55035 : 2017 EN 62479 : 2010 EN CEI 61000-3-2:2019 EN 61000-3-3:2013+A1:2019 EN 303 340 V1.1.2

LVD (FAIBLE VOLTAGE) DIRECTIVE 2014/35/UE

Conforme aux normes suivantes : EN62368-1:2014+A11:2017

LA DIRECTIVE 2011/65/UE ; (UE)2015/863 ROHS (restriction de l'utilisation de certaines substances dangereuses dans les équipements électriques et électroniques)

Conforme aux normes suivantes :

IEC62321-2:2013; IEC62321-1:2013; IEC62321-3-1:2013; IEC62321-5:2013;
IEC62321-4:2013+A1:2017; IEC62321-7-1:2015; IEC62321-7-2:2017;
IEC62321-6:2015; IEC62321-8:2017

LA DIRECTIVE ERP (ENERGY RELATED PRODUCT) 2009/125/CE;/UE;
642/2009/CE; 801/2013/UE; UE 2017/1369; UE 2019/2013; UE 2019/2021

Conforme aux normes suivantes :

EN62087-1:2016; EN62087-3:2016; EN50564:2011

Chiajna, Ilfov,

Mars 2021

Renaissance Public Service SRL,

Administrateur, Creanga Andreea



SCHNEIDER



(1)

FR - Manuel d'utilisation / Veuillez lire attentivement ce manuel avant de l'utiliser et conservez-le pour toute référence ultérieure.

IT - Manuale d'uso / Si prega di leggere attentamente questo manuale prima dell'uso e di conservarlo per riferimento futuro.

ES - Manual del usuario / Por favor, lea este manual cuidadosamente antes de usarlo y guárdelo para futuras referencias.

PT - Manual do usuário / Por favor, leia este manual cuidadosamente antes de usar, e guarde-o para referência futura.

AL - Benutzerhandbuch / Bitte lesen Sie dieses Handbuch vor dem Gebrauch sorgfältig durch und bewahren Sie es zum späteren Nachschlagen auf.

NL - Gebruiksaanwijzing / Lees deze handleiding zorgvuldig door voordat u hem gebruikt, en bewaar hem voor toekomstig gebruik.

GR - Εγχειρίδιο χρήσης / Διαβάστε προσεκτικά το παρόν εγχειρίδιο πριν από τη χρήση και φυλάξτε το για μελλοντική αναφορά.

RO - Citiți cu atenție manualul de utilizare și păstrați-l pentru consultări ulterioare