

SCHNEIDER

TV LED

User manual ⁽¹⁾

SC-LED43SC290P



schneiderconsumer.com

Table des matières

Mise en route

Instructions de sécurité importantes.....	3
Panneau de commandes.....	16
Connexions.....	17
Télécommande.....	20
Montage du socle ou démontage du socle.....	23
Montage sur un support mural.....	24

Opération

Installation initiale.....	25
1. Chaînes.....	26
2. Image.....	29
3. Son.....	30
4. Heure.....	32
5. Verrouiller.....	33
6. Options.....	36
7. Fonction d'enregistrement.....	39
8. Lecteur Média.....	43

Pour référence

Dépannage.....	45
Consigne de nettoyage.....	48
Informations techniques.....	49

Table of Content

Getting Started

Important Safety Instructions..... 53
Control Panel..... 64
Connecting Cables..... 65
Remote Control..... 68
Base Installation..... 70
Wall Mounting Instructions..... 71

Operations

First Time Installation..... 72
1. Channel..... 73
2. Picture..... 74
3. Sound..... 77
4. Time..... 78
5. Lock..... 80
6. Option..... 82
7. Recording Function..... 85
8. Media Player..... 89

For Reference

Troubleshooting..... 91
Cleaning instruction..... 93
Technical data..... 94

**Instructions de sécurité
importantes à conserver avec le
produit**

Merci de lire attentivement

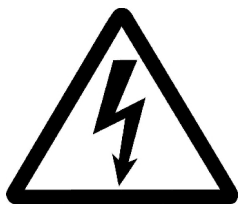

Pour empêcher les risques de feu ou de choc électrique, n'exposez pas l'appareil à la pluie ou à l'humidité. Afin d'éviter tout risque de choc électrique, ne jamais ouvrir l'appareil. En cas de panne, confiez votre matériel exclusivement à une personne qualifiée.

	Aucune pièce de cet appareil n'est susceptible d'être réparée par l'utilisateur.
--	--

ATTENTION !

Appareil sous tension dangereuse ! Ne pas ouvrir.

Risque de choc électrique !

Aucune pièce n'est susceptible d'être réparée par l'utilisateur.

Laissez à des personnes qualifiées le soin d'assurer l'entretien de votre appareil.

Si le câble d'alimentation est endommagé, il doit être remplacé par le fabricant, son service après –

vente ou des personnes de qualification similaire afin d'éviter un danger.

Le produit doit être installé en accord avec les réglementations nationales.

Les piles ou batteries usagées doivent être mises au rebut de façon sûre. Les déposer dans des bacs de collecte prévus (renseignez-vous auprès de votre revendeur) afin de protéger l'environnement.

Les piles de la télécommande (non fournies) ne doivent pas être exposées à une chaleur excessive telle que celle du soleil ou d'un feu.

Bonne disposition de l'appareil

- Placez l'appareil sur une surface plane, rigide et stable. Ne pas placer l'appareil sur un tapis.
- Ne posez pas votre appareil au-dessus d'un autre dispositif qui risquerait d'entraîner une surchauffe (par exemple, un récepteur ou un amplificateur).

- Ne placez rien en dessous de l'appareil (par exemple, des CD ou des magazines).

Espace de ventilation

- Placez l'appareil dans un endroit suffisamment ventilé afin d'éviter une accumulation de chaleur interne. Laissez au moins un espace de 10cm à l'arrière et au-dessus de l'appareil ainsi qu'un espace de 5cm sur les côtés afin d'éviter toute surchauffe.
- Ne pas obstruer les ouvertures de ventilation par des objets tels que

des journaux, nappes, rideau,
etc...

Préservez l'appareil des températures élevées, de l'humidité, de l'eau et de la poussière.

- L'appareil ne doit pas être exposé à des égouttements d'eau ou des éclaboussures. Aucun objet rempli de liquide tel que des vases ne doit être placé sur l'appareil.
- Ne placez pas d'objets susceptibles d'endommager votre appareil près de ce dernier (par

exemple, objets remplis de liquide ou bougies allumées).

- Ne pas placer sur l'appareil de sources de flammes nues telles que des bougies allumées.

Alimentation électrique

- Veuillez débrancher le produit en cas de non-utilisation prolongée.
- Si le cordon d'alimentation est endommagé, celui-ci doit être remplacé par le fabricant, son service après-vente ou des personnes qualification similaire afin d'éviter un danger.

- Cet appareil doit être relié à un réseau électrique 100-240V~50/60Hz.
- La prise d'alimentation réseau est utilisée comme dispositif de déconnexion, ainsi la prise d'alimentation doit demeurer aisément accessible après installation du produit.
- L'appareil doit être connecté à un socle du réseau d'alimentation muni d'une connexion reliée à la terre.
- L'appareil est destiné à être utilisé sous un climat tempéré uniquement.

AVERTISSEMENT

Ne jamais placer un téléviseur à un emplacement instable. Un téléviseur peut tomber, en causant des blessures ou la mort d'une personne. De nombreuses blessures, en particulier dans le cas d'enfants, peuvent être évitées en prenant des précautions simples comme :

- L'utilisation de meubles ou de socles recommandés par le fabricant du téléviseur.
- L'utilisation exclusive de mobilier pouvant supporter le poids du téléviseur en toute sécurité.

- S'assurer que le téléviseur ne dépasse pas du rebord du mobilier sur lequel elle est placée.
- Ne jamais placer le téléviseur sur un meuble haut (par exemple, les armoires ou les bibliothèques) sans fixer à la fois le meuble et le téléviseur sur un support approprié.
- Ne pas placer le téléviseur sur du tissu ou d'autres matériaux pouvant être placés entre le téléviseur et le meuble.
- Expliquer aux enfants les dangers auxquels ils s'exposent en grimpant sur le meuble pour

atteindre le téléviseur ou ses commandes.

- Au cas où cet ensemble télévision devait être déplacé à un autre endroit, veuillez garder à l'esprit et appliquer les instructions de sécurité susmentionnées.

UE Déclaration de conformité

Ce dispositif de télévision respecte les exigences essentielles et les autres dispositions relatives à la directive 2014/35/EU & 2014/30/EU et de la directive sur les équipements radio (RED) 2014/53/EU qui est entrée en vigueur le 12 juin 2016. La déclaration de conformité est disponible sur le site : <http://www.schneiderconsumer.com>





Spécifications techniques :

Catégorie : Télévision



Poids net du produit : 3.7Kg

Température de fonctionnement : 0°C~35°C

Système de réception TV: TNT

	Ce symbole indique la tension CC (pour USB uniquement).
	Ce symbole indique la tension alternative.
	Ce symbole indique «Utilisation à l'intérieur uniquement».

	Appareil pour lequel la protection contre les chocs électriques repose sur une double isolation ou une isolation renforcée.
---	---



Pour en savoir plus :
www.quefairedemesdechets.fr

- Ce logo apposé sur le produit signifie qu'il s'agit d'un appareil dont le traitement en tant que déchet rentre dans le cadre de la directive 2012/19/ UE du 4 juillet 2012, relative aux déchets d'équipements électriques et électroniques (DEEE).
- La présence de substances dangereuses dans les équipements électriques et électroniques peut avoir des effets potentiels sur l'environnement et la santé humaine dans le cycle de retraitement de ce produit.
- Ainsi, lors de la fin de vie de cet appareil, celui-ci ne doit pas être débarrassé avec les déchets municipaux non triés.
- En tant que consommateur final, votre rôle est primordial dans le cycle de réutilisation, de recyclage et les autres formes de valorisation de cet équipement électrique et électronique. Des systèmes de reprise et de collecte sont mis à votre disposition par les collectivités locales (déchetteries) et les distributeurs.
- Vous avez l'obligation d'utiliser les systèmes de collecte sélective mise à votre disposition.

Mise en veille automatique

La consommation en énergie de cet appareil en mode de fonctionnement et en mode de veille a été réduite. Par ailleurs, si aucune action n'est enregistrée au bout de quatre heures, l'appareil entrera automatiquement en mode veille. Il vous suffit d'appuyer sur la touche standby de la télécommande pour remettre l'appareil en fonctionnement.

Présentation du produit

Félicitations ! Vous avez choisi un téléviseur LED ultra haute définition de la dernière génération. Doté d'une excellente qualité d'image, de poids léger, et fonctionnant en mode basse consommation d'énergie, ce téléviseur vous apportera un excellent confort visuel.

Accessoires

Manuel d'utilisation x1

Télécommande x1

PANNEAU DE COMMANDES

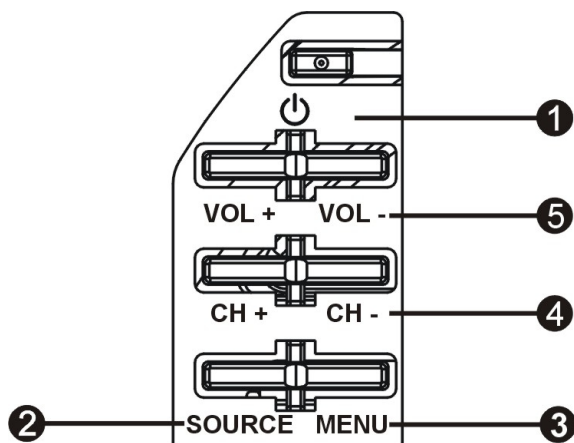

1. **VEILLE** : Permet d'allumer le téléviseur ou de le mettre en mode veille.
2. **Source** : Permet de sélectionner la source d'entrée.
3. **Menu** : Permet d'accéder au menu principal et d'en sortir.
4. **CH+/-** : Pour passer à la chaîne suivante ou précédente.
5. **VOL +/-** : Augmente ou diminue le volume sonore.

CONNEXIONS

Connexion à l'alimentation

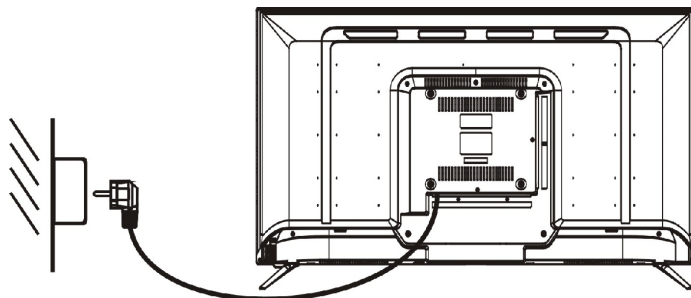

1. En mode veille, aucune image ne s'affiche à l'écran et l'indicateur de veille s'allume en rouge.
2. Appuyez sur la touche **VEILLE** du téléviseur ou de la télécommande pour mettre le téléviseur en marche. L'indicateur de veille du téléviseur s'allumera en bleu.

Connexion de l'appareil à une antenne

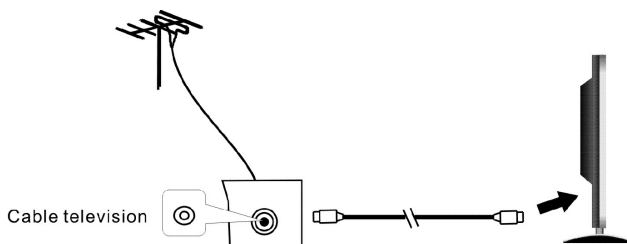

Il est recommandé d'utiliser un câble antenne de 75Ω afin d'éliminer tout risque de bruit ou d'interférences.

Remarque: L'antenne doit être vérifiée périodiquement. Si aucune image nette n'est disponible, mettez l'appareil hors tension, puis vérifiez soigneusement l'antenne.

Connexion du téléviseur à des appareils externes

Ce téléviseur peut être connecté à différents équipements externes. Le schéma suivant illustre les possibilités de connexion avec les autres équipements vidéo et audio.

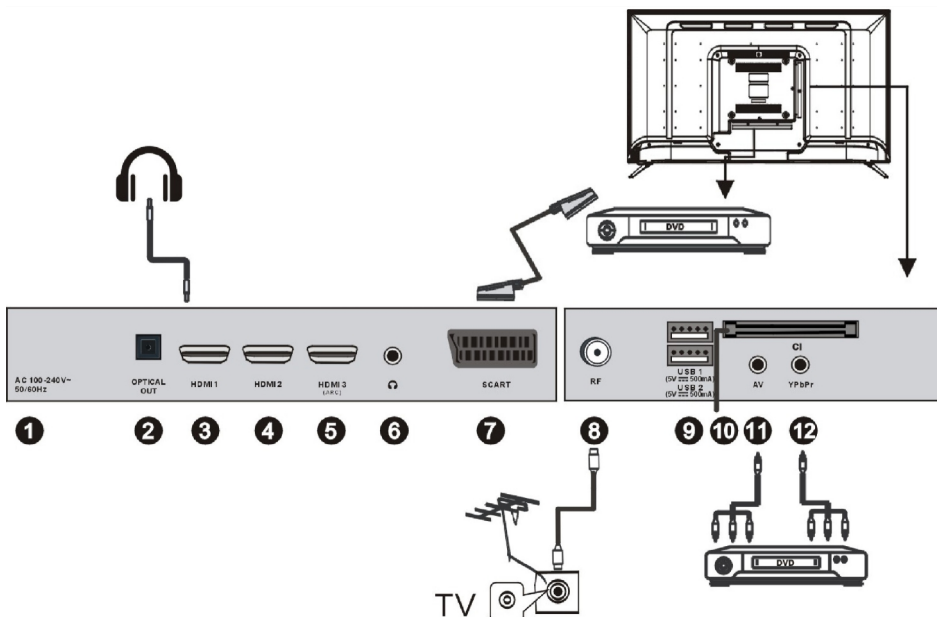

1. **AC 100-240V~ 50/60Hz**
2. **OPTICAL (SORTIE OPTIQUE)** : Sortie de son numérique.
3. **HDMI 1**. Ce port HDMI est compatible avec la résolution UHD.
4. **HDMI 2**. Ce port HDMI est compatible avec la résolution UHD.
5. **HDMI 3 ARC**. Ce port HDMI est compatible avec la résolution UHD (Ultra Haute Définition, dite « 4K »), soit 3840x2160. Utilisez également ce port HDMI pour bénéficier de la fonction **ARC (Audio Return Channel)**. Avec l'ARC, limitez le nombre de câbles de votre installation ! Si vous disposez d'un équipement home cinéma compatible ARC, il vous suffit de le relier à la prise HDMI ARC de ce téléviseur. En mode home cinéma, l'image et le son du lecteur vidéo

seront transmises au téléviseur ; et inversement, à partir du téléviseur (mode TNT par exemple), le son sera transmis au home cinéma, le tout en un seul câble.

- 6. Prise casque Jack 3.5 mm**
- 7. SCART (PERITEL) :** Entrée péritel.
- 8. RF:** Terminal TV numérique ou antenne / TV en circuit fermé.
- 9. USB 1, USB 2 (5V \equiv 500mA) :** Il prend en charge les fichiers au format *.jpg, *.mp3 ainsi que les fichiers *.dat, *.vob, *.ts ainsi que les fichiers vidéo aux formats *.mpg, *.avi, *.mkv, et *.mp4.
- 10. CI :** Entrée pour les cartes CI (carte Common interface, non-fournie).
- 11. AV :** Connexion possible au raccordement vidéo ou RCA gauche/droit.
- 12. YPbPr :** Terminal d'entrée composante et vidéo gauche/droit.

TELECOMMANDE

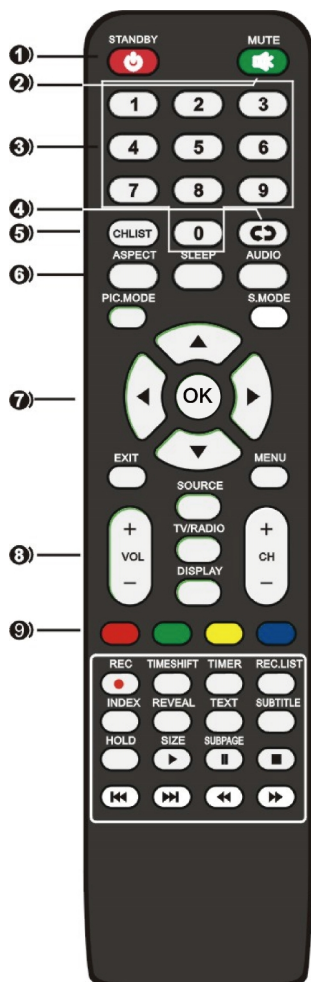

1. **STANDBY** : Permet d'allumer le téléviseur et le mettre en mode de veille.
2. **MUTE** : Coupe et rétablit le son.
3. **0~9** : Pour entrer le numéro de chaîne.
4. **RECALL** : Affiche la dernière chaîne visionnée.
5. **CH. LIST** : Affiche la liste de chaînes.
6. **ASPECT** : Permet de faire un zoom sur l'image.
SLEEP : Pour entrer en mode veille.
AUDIO : Permet de sélectionner la piste audio.
PIC.MODE : Permet de sélectionner le mode d'image directement.
S. MODE : Permet de sélectionner le mode sonore directement.
7. **▲/▼/◀/▶** : Touche de navigation.
OK : Pour confirmer une sélection dans les menus.
EXIT : quitter le menu.
MENU : Affiche le menu principal.
8. **VOL +/-** : Augmente et diminue le volume sonore.
CH +/- : Affiche la chaîne suivante ou précédente.
SOURCE : Permet de sélectionner la source d'entrée.
TV/RADIO : Permute entre la TNT et radio (En France, il n'y a pas de radios sur les fréquences TNT).
DISPLAY : affiche les informations du téléviseur.
9. **Touches de couleur** : disponible en télétexte, DVB-T et TV

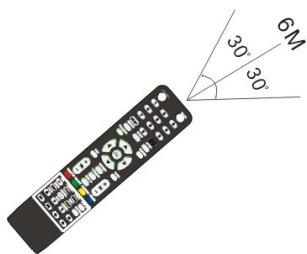

Remarque :

La télécommande doit être utilisée dans la zone de réception du téléviseur.

Pointez la télécommande vers le capteur du téléviseur et enlevez tout objet entre la télécommande et le capteur.

Veuillez à ne pas faire tomber la télécommande et à ne pas renverser de liquide dessus.



10. REC (en mode TNT) : Pour démarrer un enregistrement immédiat de la chaîne TNT en cours sur le support USB.

TIMESHIFT (en mode TNT) : Appuyez sur cette touche lorsque vous souhaitez interrompre l'émission en cours ; appuyez sur cette même touche à nouveau pour reprendre le visionnage de l'émission interrompue.

TIMER (en mode TNT) : Pour afficher le menu du programmateur afin de planifier un enregistrement.

REC.LIST : Affiche la liste des enregistrements.

INDEX : Pour revenir à l'index en mode télétexte.

REVEAL : Permet d'afficher les caractères cachés.

TEXT : Affiche le télétexte à l'écran.

SUBTITLE : Pour activer et désactiver le sous-titre.

HOLD : Pour maintenir la page actuelle à l'écran en mode télétexte ;

SIZE : Permet de changer la taille de la page en cours ;

SUBPAGE : Pour afficher la deuxième page en mode télétexte

▶ : Pour lancer la lecture.

- || : Pour interrompre la lecture.
- : Pour arrêter le disque.
- ◀ / ▶ : Pour faire un retour/avance rapide.
- ◀◀ / ▶▶ : Pour accéder à la piste ou au chapitre précédent/suivant.

Réparer la télécommande

Insérez 2 piles AAA dans la télécommande en veillant à bien respecter la polarité (+/-). (Piles non fournies)

MONTAGE DES PIEDS

• Montage du socle

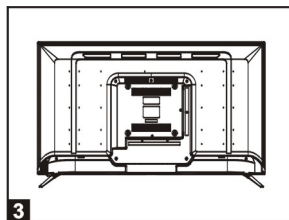
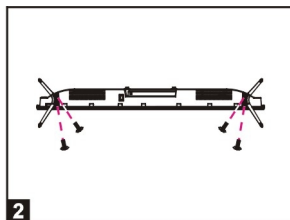
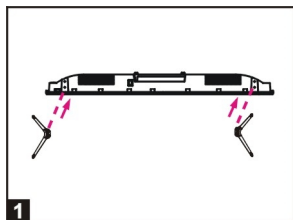

1. Placez votre téléviseur, écran tourné vers le bas, sur une surface plane (une grande table par exemple) couverte d'un tissu doux et épais pour éviter de rayer l'écran. Le bord inférieur de l'écran doit dépasser de la surface plane pour permettre la fixation des pieds.
2. Insérez ensuite les deux pieds (Fig. 1) dans l'axe central du téléviseur.
3. Fixez les pieds avec les 4 vis (Fig.2)
4. Soulevez le téléviseur après le montage (Fig. 3).

• Démontage du socle

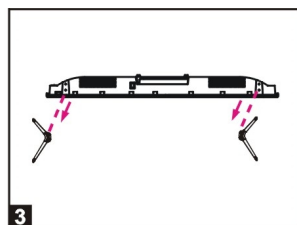
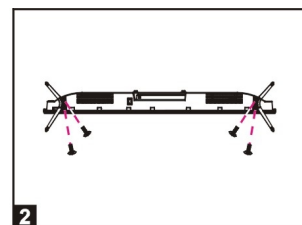
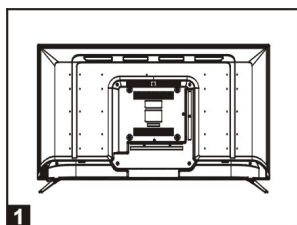

1. Placez votre téléviseur, écran tourné vers le bas, sur une surface plane (une grande table par exemple) couverte d'un tissu doux et épais pour éviter de rayer l'écran. Le bord inférieur de l'écran doit dépasser de la surface plane pour permettre la fixation des pieds.
2. Pour commencer, dévissez le socle du pied (voir figure 2).
3. Retirez les deux pieds de l'axe central du téléviseur (Fig. 3).

SUPPORT MURAL

Faites appel à un technicien qualifié pour fixer ce téléviseur à un support mural. Nous ne pouvons pas être tenus pour responsable en cas de dommages ou blessures entraînés par la fixation du téléviseur.

Remarques :

- 4 vis de type M6*12mm (non fournies) doivent être utilisées. N'utilisez pas des vis de taille différente, cela endommagerait le support de fixation du téléviseur et votre appareil sera exclu de la garantie.
- Le téléviseur doit être débranché pendant l'installation.
- Reférez-vous aux instructions de montage fournies avec le support de fixation.

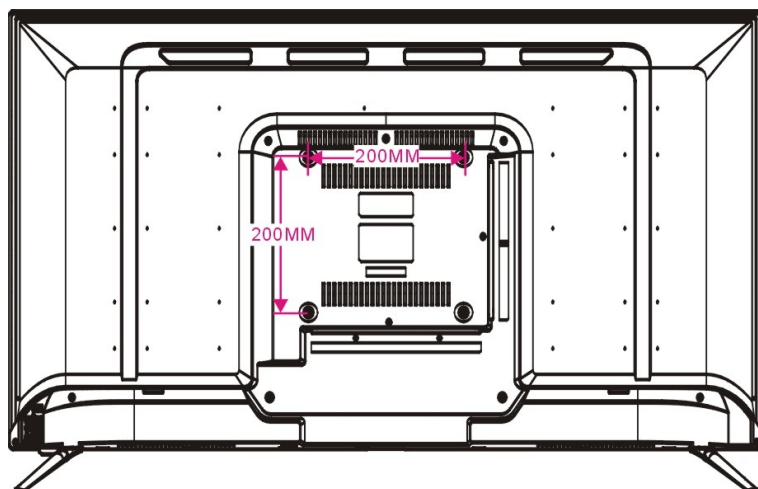

INSTALLATION INITIALE

- Branchez le câble d'alimentation à une prise murale et allumez la TV, la page d'accueil s'affichera sur l'écran.
- Appuyez sur les boutons de navigation GAUCHE / DROITE / HAUT / BAS de la télécommande pour sélectionner une option.
- Appuyez sur le bouton OK de la télécommande pour confirmer votre sélection.

Langue : Sélectionnez la langue du menu à l'écran.

Country : Permet de sélectionner votre pays. Si votre pays de résidence ne se trouve pas dans la liste, sélectionnez « Autre ».

Mode d'alimentation : Permet de sélectionner le mode Home ou Store.

Recherche des chaînes

- Après avoir effectué les sélections ci-dessus, appuyez sur la touche OK pour afficher le menu Recherche des chaînes.
- Sélectionnez l'option de recherche à l'aide des touches de navigation, et appuyez sur la touche OK pour commencer la recherche automatique des chaînes.

Remarque : Le type de recherche et les options suivantes ne sont réglables que si le « Type de signal numérique » est réglé sur DVB-C.

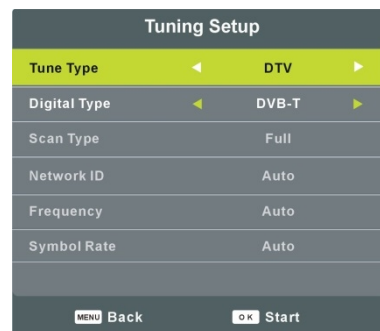
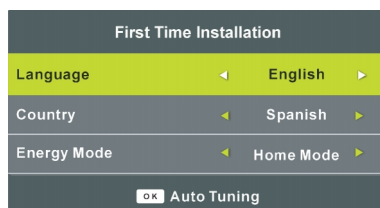

MODE DTV

- Appuyez sur la touche SOURCE de la télécommande pour sélectionner la source d'entrée DTV.

1 CHAÎNES

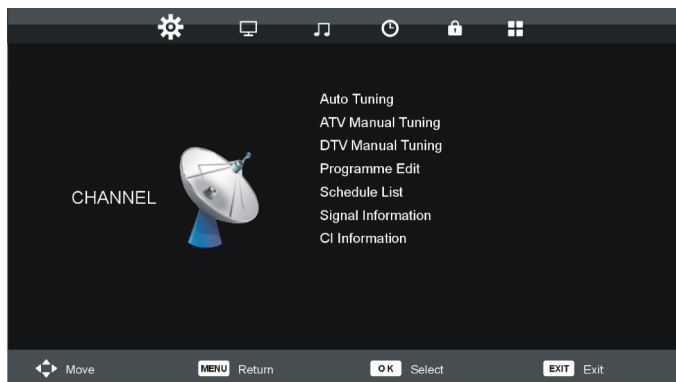

1.1 Recherche Auto

- Appuyez sur la touche de navigation HAUT ou BAS pour sélectionner cet élément, puis appuyez sur OK pour entrer.
- Sélectionnez le type de recherche préféré à l'aide des touches de navigation, et appuyez sur la touche OK pour commencer la recherche automatique des chaînes.

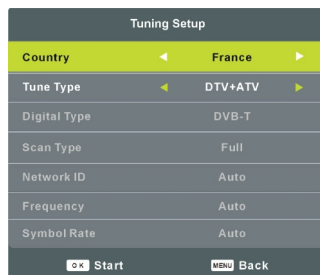

Remarque : Le type de recherche et certaines autres options ne sont réglables que si le « Type de signal numérique » est réglé sur DVB-C.

1.2 Recherche manuelle ATV

- Appuyez sur la touche de navigation HAUT ou BAS pour sélectionner cet élément, puis appuyez sur OK pour entrer.
- Appuyez sur la touche de navigation HAUT ou BAS pour sélectionner la

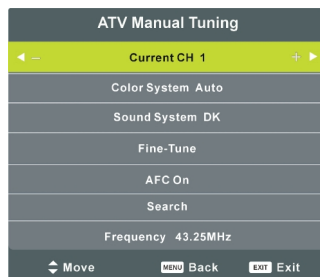

seconde option.

- Appuyez sur la touche de navigation GAUCHE ou DROITE pour régler.

1.3 Recherche manuelle DTV

- Appuyez sur la touche de navigation HAUT ou BAS pour sélectionner cet élément, puis appuyez sur OK pour entrer.
- Appuyez sur la touche de navigation GAUCHE ou DROITE pour sélectionner cet élément, puis appuyez sur OK pour lancer la recherche.

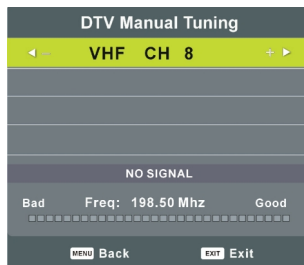

Remarque : Le menu et les opérations mentionnées ici varient pour les modes DVB-T et DVB-C.

1.4 Modification de programme

- Appuyez sur la touche de navigation HAUT ou BAS pour sélectionner cet élément, puis appuyez sur OK pour entrer.
- Appuyez sur la touche ROUGE pour supprimer la chaîne actuelle.
- Appuyez sur la touche JAUNE pour déplacer la chaîne actuelle.
- Appuyez sur la touche BLEUE pour ignorer la chaîne actuelle.



1.5 Liste de programmation

- Appuyez sur la touche de navigation HAUT ou BAS pour sélectionner cet élément, puis appuyez sur OK pour entrer. Si un programme est programmé via le menu Ajouter (appuyez sur la touche JAUNE sur la télécommande), le menu ci-dessous apparaît.

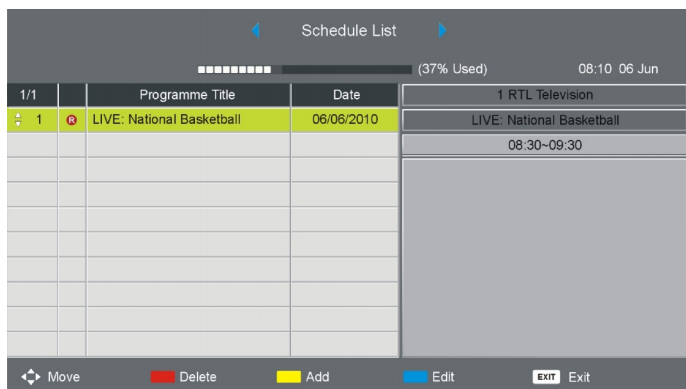

- Appuyez sur la touche de navigation GAUCHE/DROITE pour basculer entre la liste des programmations et la liste des enregistrements.
- Appuyez sur la touche ROUGE pour supprimer l'option en surbrillance.
- Appuyez sur la touche JAUNE pour afficher le menu Ajouter.
- Appuyez sur la touche BLEUE pour afficher le menu Modifier.

1.6 Information du signal

- Appuyez sur la touche HAUT ou BAS pour sélectionner cet élément, puis appuyez sur la touche OK pour afficher les détails du signal, qui indiquent le numéro de chaîne, la fréquence, la qualité et la force du signal.

1.7 Informations IC

Si un CAM (Conditional Access Module) compatible est inséré dans le logement IC, vous pouvez consulter les informations associées ou gérer votre carte CAM.

2 IMAGE

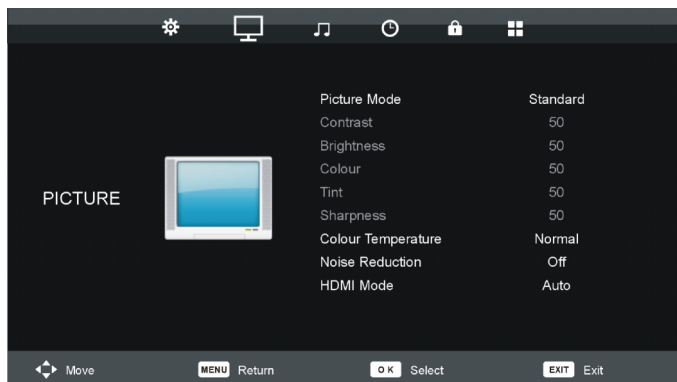

2.1 Mode image

Options disponibles : Personnalisé, dynamique, standard, doux.

REMARQUE : Vous ne pouvez modifier les valeurs de contraste, de luminosité, de couleur, de teinte et de netteté que si le mode Image sélectionné est « Personnalisé ».

2.2 Contraste

La valeur de contraste peut être réglée de 0 à 100.

2.3 Luminosité

La valeur de luminosité peut être réglée de 0 à 100.

2.4 Couleur

La valeur de saturation des couleurs peut être réglée entre 0 et 100.

2.5 Teinte

La valeur de teinte peut être réglée de 0 à 100.

REMARQUE : Cet élément n'est disponible que dans les systèmes NTSC.

2.6 Netteté

La valeur de netteté peut être réglée de 0 à 100.

2.7 Température de couleur

Cet élément permet de régler la température optimale de couleur pour un visionnage idoine.

Options disponibles : Normale, froide et chaude.

2.8 Réduction du bruit

Options disponibles : Désactivé, basse, moyenne, haute, défaut.

2.9 Mode HDMI

Sélectionnez le mode HDMI pour l'adapter au dispositif externe connecté.

Options disponibles : Auto, Video, PC.

3 SON

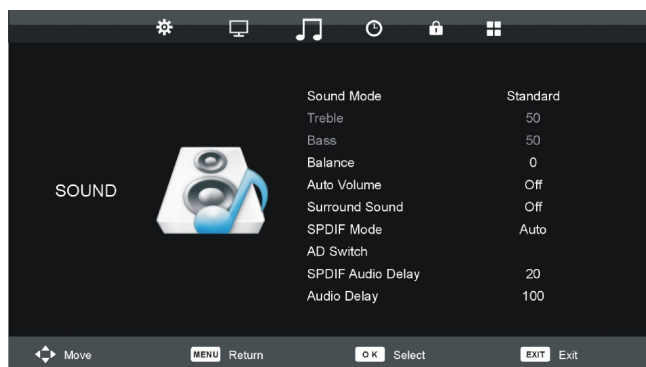

3.1 Mode son

Options disponibles : Standard, musique, films, sports et personnalisé.

REMARQUE : Vous ne pouvez modifier les valeurs des aigus et des basses que si le mode Son sélectionné est « Personnalisé ».

3.2 Aigus

Cet élément permet de régler l'intensité des sons de haute fréquence entre 0 et 100.

3.3 nGraves

Cet élément permet de régler l'intensité des sons de basse fréquence entre 0 et 100.

3.4 Balance

Cet élément permet de régler la sortie audio les enceintes gauche et droite de -50 à 50.

3.5 Volume auto

Cet élément permet d'activer ou de désactiver la fonction de volume auto.

3.6 Son surround

Cet élément permet d'activer ou de désactiver la fonction Son surround.

3.7 Mode SPDIF

Cet élément permet de sélectionner le mode SPDIF.

Options disponibles : Auto, PCM, Désactivé.

3.8 Fonction AD

Cet élément permet d'activer ou de désactiver la fonction AD. Cette fonction permet aux personnes aux capacités visuelles limitées de se représenter une scène spécifique ou de l'action avec l'assistance d'une narration supplémentaire s'ils ne peuvent pas la voir.

REMARQUE : La fonction AD ne fonctionne que si le programme regardé contient les informations de narration requises.

3.9 Délai audio SPDIF

Réglez cet élément si vous jugez que le son diffusé via SPDIF n'est pas parfaitement synchronisé avec l'image sur le téléviseur.

3.10 Délai audio

Réglez cet élément si vous jugez que le son n'est pas parfaitement synchronisé avec l'image sur le téléviseur.

4 HEURE



4.1 Horloge

Lorsqu'un programme numérique disponible est enregistré, le téléviseur obtient les informations d'heure automatiquement. Elle ne peut alors pas être modifiée par l'utilisateur.

4.2 Fuseau horaire

Cet élément est utilisé pour sélectionner le fuseau horaire souhaité.

4.3 Heure de mise hors tension

- Appuyez sur la touche de navigation GAUCHE ou DROITE pour sélectionner une option.
- Appuyez sur les touches de navigation pour régler les heures et les minutes lorsque « Heure de mise hors tension » n'est pas désactivé.

4.4 Heure d'allumage

- Appuyez sur la touche de navigation GAUCHE ou DROITE pour sélectionner une option.
- Appuyez sur les touches de navigation pour régler les heures, les minutes, la chaîne et le volume lorsque « Heure d'allumage » n'est pas désactivé.

4.5 Minuterie du sommeil

Cette option permet de définir l'intervalle de mise hors tension automatique lorsque le téléviseur est allumé.

Options disponibles : Désactivé, 10/20/30/60/90/120/180/240 minutes.

4.6 Mise en veille auto

Cet élément est utilisé pour définir le délai avant la mise en veille auto.

Options disponibles : Désactivé, 3 H, 4 H, 5 H.

4.7 Temporisation de l'OSD

Cet élément permet de définir la durée d'affichage de l'OSD (Interface à l'écran).

Options disponibles : 5 S, 15 S, 30 S.

5 VERROUILLER

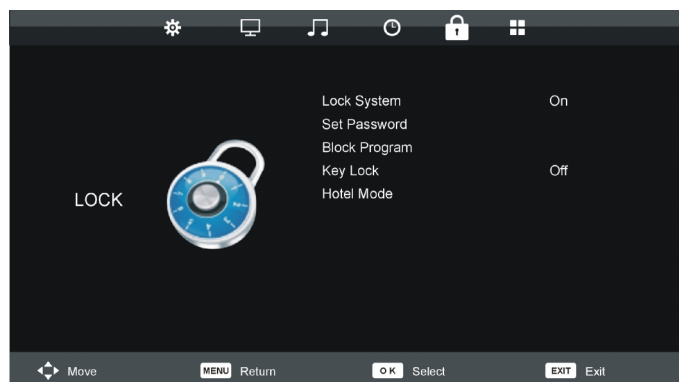

REMARQUES :

- Pour définir le verrou système, vous devez d'abord saisir le mot de passe. Le mot de passe par défaut est « 0000 ».

REMARQUE : Si vous oubliez le mot de passe, utilisez le mot de passe universel « 8899 ».

- Pour activer les fonctions protégées par mot de passe ci-dessous, activez le verrou système.

5.1 Verrouillage du système

Cette option permet d'activer ou de désactiver le verrouillage du système.

5.2 Définir le mot de passe

Cet élément permet de modifier le mot de passe.

5.3 Bloquer un programme

Mettez un programme en surbrillance, puis appuyez sur OK pour le sélectionner puis appuyez sur la touche VERTE pour le verrouiller.

5.4 Verrou des touches

Cet élément permet de verrouiller les touches.

Options disponibles : Activé, désactivé

5.5 Mode Hôtel

- Mettez l'option en surbrillance et appuyez sur OK pour y entrer :

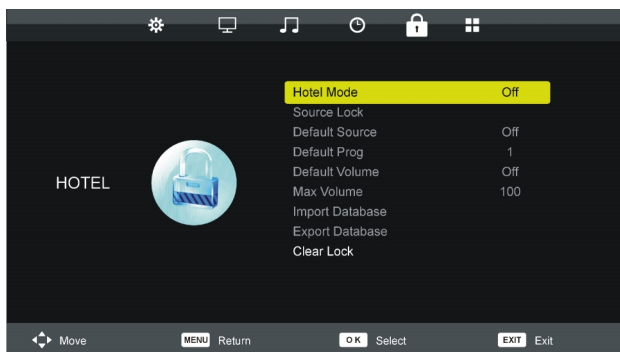

- Appuyez sur la touche de navigation HAUT ou BAS pour déplacer le curseur.
- Appuyez sur la touche de navigation GAUCHE/DROITE pour régler la valeur.
- Appuyez sur OK ou sur la touche de navigation DROITE pour accéder au sous-menu.
- Appuyez sur la touche MENU pour revenir à la page précédente.

Conseils : Nous vous conseillons vivement d'utiliser le « Mode Hôtel » dans les hôtels et vous devriez l'ignorer si vous utilisez ce téléviseur uniquement pour un usage domestique.

Mode Hôtel : Activer ou désactiver le verrou hôtel.

Verrou de source : Activer ou désactiver le verrou de toutes les sources disponibles.

Source par défaut : Sélectionner la source par défaut.

Programme par défaut : Sélectionner le programme par défaut.

Volume par défaut : Sélectionner le volume par défaut.

Volume Max : Sélectionner le volume maximal autorisé.

Importer la base de données : Importer la base de données depuis d'autres appareils.

Exporter la base de données : Exporter la base de données vers d'autres appareils.

Effacer le verrouillage : Désactiver le réglage ci-dessus.

6 OPTIONS

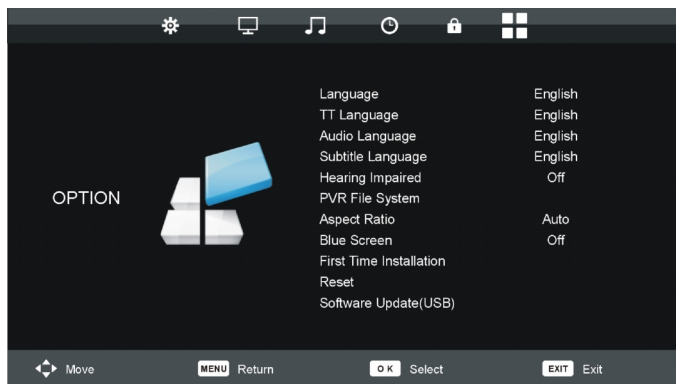

6.1 Langue

Cet élément est utilisé pour sélectionner la langue affichée à l'écran.

6.2 Langue TT

Cet élément permet de sélectionner la langue TT souhaitée.

6.3 Langues audio

Cet élément permet de sélectionner la langue audio souhaitée parmi les options disponibles.

6.4 Langue des sous-titres

Cet élément permet de sélectionner la langue des sous-titres souhaitée parmi les options disponibles.

6.5 Sourds et malentendants

Cet élément permet d'activer ou de désactiver la fonction d'aide aux sourds et malentendants. Cette fonction permet aux personnes aux capacités auditives limitées de se représenter une scène spécifique ou de l'action avec l'assistance d'un sous-titrage supplémentaire s'ils ne peuvent pas entendre le son.

REMARQUE : La fonction d'assistance aux personnes sourdes et malentendantes ne fonctionne que si le programme regardé contient les informations de sous-titrage requises.

6.6 Système de fichiers PVR

- Mettez cet élément en surbrillance et appuyez sur la touche OK pour entrer dans le menu.
- Appuyez sur la touche de navigation HAUT ou BAS pour sélectionner une option désirée. Dans ce menu, vous pouvez consulter le type de système de fichiers PVR, formater un périphérique de stockage USB et définir une limite de durée d'enregistrement libre.



6.7 Format d'image

Options disponibles : Auto, 4:3, 16:9, Zoom1, Zoom2.

REMARQUE : Le format d'image peut ne pas être modifiable si aucun signal d'image n'est reçu.

6.8 Écran bleu

Cet élément permet d'activer ou de désactiver la fonction de fond d'écran bleu. Le fond de l'écran devient bleu lorsque le signal est très faible ou absent, si l'écran bleu est activé.

6.9 Installation initiale

Cet élément permet d'afficher le menu de configuration initiale.

6.10 Touche de réinitialisation

Cette option permet de rétablir les paramètres d'usine par défaut du système.

6.11 Mise à jour (USB)

Cet élément est utilisé pour mettre à jour le logiciel en insérant un périphérique USB.

6.12 HDMI CEC

- Appuyez sur la touche de navigation HAUT ou BAS pour sélectionner cet élément, puis appuyez sur OK pour entrer.
- Assurez-vous que le dispositif HDMI (amplificateur, etc.) est correctement branché.
- Appuyez sur la touche SOURCE de la télécommande pour sélectionner la source HDMI.

Contrôle CEC : pour activer ou désactiver le contrôle CEC.

Récepteur audio (ARC) : Si cette fonction est activée, l'utilisateur peut utiliser un amplificateur externe ou un décodeur audio compatible avec ARC.

Remarque : « ARC » est compatible avec le port « HDMI 3 ».

Mise hors-tension auto du dispositif : Si cette fonction est activée, alors le dispositif CEC externe connecté s'éteindra automatiquement en même temps que le téléviseur.

Allumage auto du téléviseur : Si cette fonction est activée, le téléviseur s'allumera automatiquement lorsque vous allumez un dispositif CEC externe.

Liste de dispositifs : Afficher la liste des dispositifs connectés.

Menu des dispositifs : Afficher le menu des dispositifs connectés.

6.13 Mode d'alimentation :

Cet élément permet de sélectionner le mode Home ou Store (utilisation dans un magasin).

ATV ET AUTRES MODES

- Appuyez sur la touche SOURCE sur l'unité ou sur la télécommande pour sélectionner la source désirée.
- Pour obtenir des informations sur les autres menus, reportez-vous aux instructions du mode DTV.

7 Fonction d'enregistrement

Avec ce produit, vous pouvez facilement enregistrer vos programmes DVB-T préférés sur votre clé USB. Cette unité dispose de 2 modes d'enregistrement : enregistrement immédiat et enregistrement programmé (à utiliser en cas d'absence).

Enregistrement d'un programme en utilisant une clé USB

Cette unité vous permet d'enregistrer vos programmes DVB-T préférés d'une manière simple et conviviale. Il suffit d'insérer une clé USB dans le port de l'unité. L'enregistrement sera effectué sur la clé et vous pourrez regarder les enregistrements plus tard sur ce téléviseur ou sur tout autre appareil multimédia compatible.

Remarques : Ne retirez pas votre clé USB pendant la lecture, sinon le contenu de votre clé USB pourrait être endommagé. Appuyez sur le bouton STOP pour arrêter la lecture puis retirez votre clé USB.

Préparations pour le premier enregistrement

Lorsque vous utilisez une clé USB avec cet appareil pour la première fois, vous devez d'abord la formater avec cet appareil. Le formatage de votre clé USB directement sur le récepteur améliore la compatibilité du périphérique avec l'appareil. Plus particulièrement, le système de fichiers FAT sera converti en FAT 32. Cela permet d'améliorer la qualité d'enregistrement et la fluidité. Attention: le formatage supprime tous les fichiers sur le périphérique USB ! Vous devez créer une sauvegarde de tous les fichiers que vous souhaitez conserver.

Comment accéder au "Formatage du disque" ?

Appuyez sur le bouton "MENU" de la télécommande pour accéder au menu OSD, puis appuyez sur le bouton de navigation pour sélectionner « OPTIONS > > Système de fichiers PVR ».

Enregistrement immédiat

Insérez un périphérique USB compatible préalablement formaté. Attendez environ 5 secondes jusqu'à ce que l'appareil soit reconnu. Appuyez simplement sur le bouton REC de la télécommande pour commencer l'enregistrement immédiat. Veuillez noter que cette fonction permet uniquement l'enregistrement des chaînes DVB-T, d'autres sources telles que la TV analogique ne seront pas enregistrées.

Minuteur (programmation d'enregistrement)

Appuyez simplement sur le bouton MINUTEUR de la télécommande pour accéder au minuteur.

Affichage des programmes enregistrés

Vous pouvez simplement appuyer sur le bouton **LISTE REC** avec la télécommande pour visionner les programmes enregistrés.

Remarques sur les fonctions d'enregistrement et USB

- Si vous souhaitez enregistrer un film ou un programme long, utilisez un périphérique mémoire d'une plus grande capacité (par exemple, 16 Go). Si vous souhaitez enregistrer plusieurs films, optez pour des disques durs externes de grande capacité.
- La durée de charge du périphérique USB est trop long : Lorsque vous insérez un support USB, le temps de charge peut parfois être d'une minute ou plus. Cela dépend de la taille de votre support, du nombre de fichiers sur celui-ci et, surtout, de la complexité de ses répertoires. Vous pouvez réduire le temps de charge en évitant l'utilisation de

plusieurs sous-répertoires sur votre disque USB. Evitez de tels sous-répertoires multiples comme "Répertoire / Sous-répertoire / Sous-répertoire / " et stockez les fichiers dans un seul répertoire simple.

- **Problèmes de reconnaissance de périphérique USB**

- 1) Après avoir connecté votre périphérique USB à l'unité, vous devrez peut-être allumer le périphérique avant qu'il ne puisse être détecté par le récepteur.
- 2) Cette unité ne prend pas en charge la connexion USB directe avec un ordinateur. Il est nécessaire de transférer vos données / fichiers sur une clé USB ou un lecteur MP3. Si vous utilisez un disque dur externe à connecter via USB, vous devez connecter le disque dur simultanément à une source d'alimentation et à l'unité.
- 3) Si vous utilisez un lecteur vidéo portable avec disque dur, vous devez vous assurer que la batterie interne est complètement chargée. Vérifiez que le système de fichiers de votre périphérique USB est correctement formaté en FAT 32. Les supports USB formatés en NTFS ne sont pas compatibles avec cet appareil. Le périphérique USB utilisé n'est peut-être pas entièrement compatible avec USB 2.0. Dans ce cas, essayez une autre clé USB afin d'identifier le problème.

- **Qualité d'enregistrement**

Si votre enregistrement est instable ou saccadé- Le flux de données à enregistrer est très important. Certaines clés USB, même certaines clés récentes USB 2.0, ne permettent pas un taux de transfert de données suffisant. Si cela se produit, essayez avec un périphérique USB plus récent ou avec un disque dur externe. Avec les disques durs externes, le taux de transfert de données est suffisamment élevé et ce problème devrait être résolu.

Fonction de décalage temporel

Ce téléviseur offre une fonction de "Décalage temporel" qui permet d'enregistrer un programme TV sur un support de stockage numérique (par exemple une clé USB ou un disque dur externe, non fourni). Vous pourrez ensuite regarder le programme plus tard, au moment voulu. Vous voulez mettre le téléviseur en pause ? Il est maintenant possible d'arrêter momentanément la TV avec la fonction "Décalage temporel", qui enregistre le programme TV pendant votre appel téléphonique ou votre pause café. Avec la fonction "Décalage temporel", vous ne manquerez plus aucun programme ! Remarques : Cette fonction n'est disponible qu'en mode DVB-T.

Comment utiliser le service de décalage temporel

1. Insérez un périphérique USB dans le port USB avant d'activer la fonction de décalage temporel
2. Appuyez une fois sur le bouton **Décalage temporel** pour démarrer l'enregistrement. Le programme de télédiffusion est arrêté et l'image est figée sur l'écran. Pendant ce temps, le programme TV est enregistré et vous pouvez faire une pause.
3. Appuyez sur le bouton **■** pour arrêter l'enregistrement.

Remarque sur l'utilisation de la fonction de décalage temporel :

1. Veuillez vous assurer que le mode de décalage temporel est activé dans le menu de réglage d'enregistrement.
2. La fonction de décalage temporel nécessite un taux de transfert de données élevé entre le périphérique USB et l'unité. En effet, un enregistrement et une lecture (différée) se déroulent simultanément sur le périphérique USB. Certaines clés USB, même certaines clés récentes USB 2.0, peuvent entraîner une image instable ou un son saccadé. Si un problème se produit, il est nécessaire de changer le périphérique USB. Les disques durs externes, autoalimentés par le secteur, fournissent les taux de transfert les plus élevés et vous

permettent d'utiliser la fonction de décalage temporel de manière optimale. En cas de problèmes de qualité d'enregistrement ou de problèmes de lecture tels qu'une image saccadée ou bloquée, vous pouvez également essayer de formater votre périphérique USB.

8 Lecteur Média

Avant d'utiliser le menu MEDIA, branchez un dispositif USB. Appuyez sur la touche SOURCE sur la télécommande pour afficher la liste des SOURCES. Appuyez sur la touche de navigation HAUT pour sélectionner MEDIA, puis appuyez sur la touche OK pour entrer.

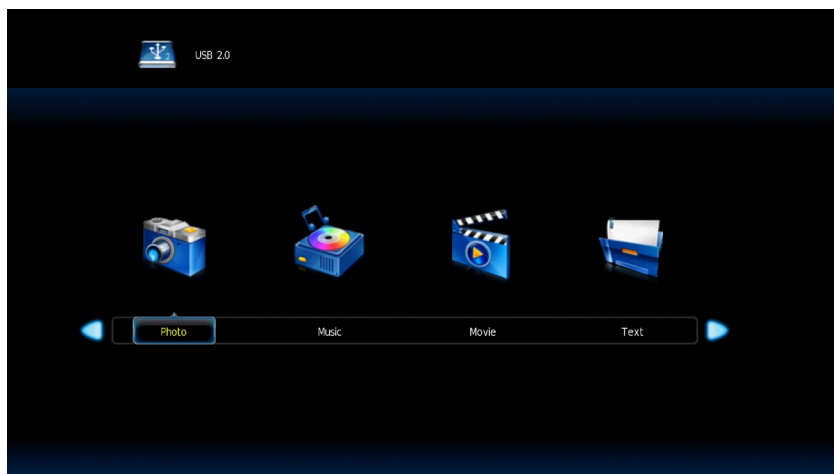

Appuyez sur les boutons ◀/▶ ▲/▼ pour mettre votre sous-menu préféré en surbrillance : **Photo, Musique Film et Texte**, appuyez sur le bouton **OK** pour confirmer.

- Appuyez sur la touche ▶|| pour commencer la lecture.

Remarque : Selon la capacité de l'appareil, la lecture peut prendre plus d'une minute avant le lancement de la vidéo.

L'unité ne peut pas lire le périphérique USB.

- Une fois que vous avez branché votre périphérique à l'appareil, vous devrez peut-être activer le périphérique USB avant de pouvoir l'utiliser.
- Cet appareil ne prend pas en charge la connexion USB directe avec un ordinateur. Vous devez utiliser un périphérique USB, un lecteur MP3 ou un PMP (lecteur multimédia portable avec disque dur).
- Si vous utilisez un disque dur externe USB : vous devez connecter votre appareil simultanément à une source d'alimentation externe et à l'unité. Si vous utilisez un PMP autoalimenté, assurez-vous que la batterie est suffisamment chargée.
- Vérifiez que le système de fichiers de votre périphérique USB est formaté au format FAT ou FAT 32. Les périphériques USB formatés en NTFS ne sont pas compatibles avec cet appareil. Attention : si vous tentez de modifier votre système de fichiers, le formatage de votre appareil effacera toutes les données. Veuillez d'abord vous reporter au mode d'emploi de votre périphérique USB.
- Avertissement : Connectez votre périphérique USB directement au port USB de l'appareil. L'utilisation d'un câble d'extension n'est pas recommandée et peut provoquer des interférences et un échec du transfert de données.

Notice utilisateur

Pour activer HDMI en 4K, veuillez modifier la version des paramètres HDMI dans le menu sur EDID 2.0.



DEPANNAGE

Pas d'image ni de son



Causes possibles :

- Le cordon d'alimentation, le câble d'antenne ou la source d'entrée n'est pas branché correctement.
- Le téléviseur n'est pas allumé.

Solutions :

- Vérifiez le cordon d'alimentation, le câble d'antenne et la source d'entrée.
- Appuyez sur la touché **VEILLE** du téléviseur ou de la télécommande
- Eteignez le téléviseur et rallumez-le cinq seconds après.

Pas de son

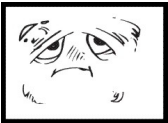

Causes possibles :

- Soit le volume est trop bas, soit le son est coupé.
- Le système de son est mal configuré.

Solutions :

- Augmentez le volume.
- Rétablissez le son en appuyant sur la touche **MUET**.
- Réglez le **MENU SON**.

Bruit ou effet de neige



Causes possibles :

- Le câble d'antenne est endommagé ou mal branché.
- La chaîne est mal installée.
- L'antenne est mal positionnée.

Solutions :

- Vérifiez le câble d'antenne et son raccordement.
- Réglez la chaîne manuellement.
- Ajustez la position de l'antenne.

Image en noir et blanc

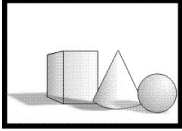

Causes possibles :

- L'antenne est mal positionnée.

Solutions :

- Réglez la configuration de couleur.
- Ajustez la position de l'antenne.

La télécommande ne fonctionne pas

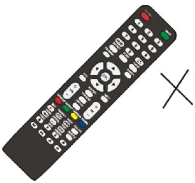

Causes possibles :

- Les piles sont déchargées.
- Les piles ne sont pas insérées correctement.

Solutions :

- Changez les piles.
- Vérifiez que les piles sont insérées en respectant les polarités +/-.

Remarque : Pour une utilisation correcte de CANAL + avec ce produit veuillez rechercher les chaînes TNT quand CANAL + est en clair

De 12h30 à 13h30

De 19h00 à 20h30

Remarque Importante

L'écran de ce téléviseur possède un grand nombre de pixels couleur. Bien que le taux de pixels effectifs soit de 99,999 % ou plus, des points noirs ou des points de lumière (rouges, verts ou bleus) peuvent apparaître de façon permanente à

l'écran. Il s'agit d'une propriété structurelle de l'affichage (selon les normes industrielles standard), et non d'un dysfonctionnement.

Parfois, l'écran peut comporter un pixel éteint. Cela sera montré par un point bleu, rouge, vert ou noir. Ceci n'affecte en rien le fonctionnement du produit qui doit donc être considéré comme normal.

Consigne de nettoyage



- Avant de nettoyer ce produit, appuyez sur le bouton STANDBY pour le mettre en mode veille et attendez quelques minutes avant de débrancher la fiche secteur.
- Essuyer ce produit avec un chiffon doux et sec. Ne vaporisez pas d'eau directement sur le téléviseur, mais appliquez une petite quantité d'eau sur le coin du chiffon et essuyez-le aussi doucement que possible. N'utilisez jamais de liquides de nettoyage, de cire ou de produits chimiques.
- Ne jamais utiliser d'alcool, de benzène, de diluant, de liquide de nettoyage ou d'autres produits chimiques. N'utilisez pas d'air comprimé pour enlever la poussière.
- Si la surface est extrêmement sale, essuyez-la avec un chiffon imbibé d'une faible solution d'eau savonneuse et bien essoré, puis essuyez à nouveau avec un chiffon sec.
- Avant de rebrancher le téléviseur, laissez l'écran sécher complètement.

Fiche Technique

Fiche technique du téléviseur selon la directive européenne 1062/2010

Marque	SCHNEIDER
Modèle	SC-LED43SC290P
Classe d'efficacité énergétique	A
Zone d'affichage (diagonale)	108 cm / 42.5 inches
Consommation d'énergie en marche	59W
Consommation d'énergie annuelle	87KWh
Consommation d'énergie en mode éteint	0 W
Consommation d'énergie en mode veille	<0.5W
Resolution de l'écran (pixels)	3840(H) x 2160(V)

Remarque:

1. Classe d'efficacité de l'énergie: A+++ (très économe) à D (peu économe).
2. La consommation d'énergie annuelle du téléviseur est basée sur une utilisation de 4 heures par jour pendant 365 jours. La consommation réelle peut varier en fonction de la durée de fonctionnement et les réglages de contraste ou de luminosité.

La fiche d'information sur le produit conformément au règlement UE n ° 2019/2013 L'étiquetage énergétique pour l'affichage électronique et la télévision se trouve sous l'URL ou le code QR indiqué sur l'URL de l'étiquette énergétique : <https://eprel.ec.europa.eu/qr/333603>

ENERG Y IJA
 енергия · энергия IE IA

SCHNEIDER SC-LED43SC290P

A+++
 A++
 A+
 A
 B
 C
 D

A

ENERGIA · ЕНЕРГИЯ
 ΕΝΕΡΓΕΙΑ · ENERGIJA
 ENERGY · ENERGIE
 ENERGI

59 Watt

87 kWh/annum

108 cm  42,5 inch

2010/1062 - 2020



Informations techniques

Marque déposée	SCHNEIDER
REFERENCE	SC-LED43SC290P
MODELE	DVB-PM1430162HCAT
Affichage	Typical: 176(H) \ 176(V)
Résolution	3840*2160
Affichage des couleurs	16.7M
Contraste	1100:1 (typical)
Ratio	16:9
Durée de vie	30,000 hours
Tuner	DVB-T/T2/C
Alimentation électrique TV	AC 100-240V, 50/60Hz
Consommation	Max.90W
Dimensions	973(W)×207(D)×615(H)
Poids	3.7 kg
Socle	2pcs, amovibles
Température d'utilisation	0°C et 35°C
Alimentation télécommande	AAA*2pcs
Alimentation des ports USB	5V,500mA
Verrou Hôtel	Oui
Haut-parleur	2 * 8W
Entrées	RF, HDMI*3, mini CVBS/YPbPr, SCART, CI, USB*2
Sorties	Ecouteur, Optical
Formats de lecture	Vidéo : . mp4
	Musique : .mp3
Multimédia via USB	Photos : .jpg
	Texte : .txt

SCHNEIDER CONSUMER GROUP
SCHNEIDER CONSUMER SERVICES
ZI du clos des charmes
26 rue du clos des charmes
77090 COLLEGIEN - France

**Important safety instructions –
please read carefully
and keep for future reference**

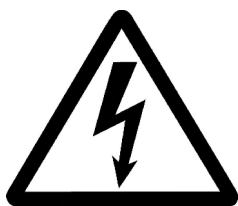

To reduce the risk of fire or electric shock, do not expose this product to water, rain or moisture. To prevent the risk of electric shock, do not remove the cover or back of this product. In case of product failure, only qualified personnel can repair. There are no user-serviceable parts inside.

CAUTION!

Dangerous tension inside the product! Do not open. Risk of electric shock! No parts can be repaired by the end-user. Only qualified personnel can repair and maintain this product.

If the electric cord is damaged, it must be replaced by the manufacturer or qualified after-sales personnel in order to avoid any danger.

The product must be installed in accordance with local laws.

Damaged batteries must be properly disposed. In order to

protect the environment, please dispose the batteries properly, in accordance with local laws (information is available at your reseller).

Remote control batteries (not included) shall not be exposed to excessive heat (e.g. from sun or fire).

Where to install the product

-Place the product on a straight, rigid and stable place. Do not place the product on a carpet.

- Do not place the product on top of another that may cause overheating (for example, a receiver or amplifier).
- Do not place anything underneath the product (for example, CDs or magazines).

Proper ventilation

- Place the product in a sufficiently-aerated place to avoid overheating. Allow at least 10cm spacing at the back and top of the product, and 5cm spacing on both sides to prevent overheating.

-Do not place items such as newspapers, tablecloth, curtains, in front of the ventilating openings.

Do not expose the product to high temperatures, moisture, water and dust.

-The apparatus shall not be exposed to dripping or splashing. No object filled with liquids, such as vases, shall be placed on the apparatus.

-Do not place other items close to this product that may damage it (for example, objects containing water or lightened candles).

-No naked flame sources, such as lighted candles, should be placed on the apparatus.

Electric supply

-Please unplug the product in case of prolonged non-use.

-If the supply cable is damaged, it must be replaced by the manufacturer or qualified after-sales personnel to avoid any danger.

-This product must be connected to an electrical supply 230V ~ 50Hz.

-The mains plug is used as the disconnect device, so the

disconnect device shall remain readily operable

- The use of apparatus in moderate climates.
- The appliance must be connected to a power socket with ground connection.

WARNING

Never place a television set in an unstable location. A television set may fall, causing serious personal injury or death. Many injuries, particularly to children, can be avoided by taking simple precautions such as:

- Using cabinets or stands recommended by the manufacturer of the television set.
- Only using furniture that can safely support the television set.
- Ensuring the television set is not overhanging the edge of the supporting furniture.
- Not placing the television set on tall furniture (for example, cupboards or bookcases) without anchoring both the furniture and the television set to a suitable support.
- Not placing the television set on cloth or other materials that may be

located between the television set and supporting furniture.

- Educating children about the dangers of climbing on furniture to reach the television set or its controls.
- In case this television set is to be relocated to a different location, please keep in mind and apply the above safety instructions.

-

EU Declaration of conformity

This appliance is Television complies with the essential requirements and other provisions of Directive 2014/35/EU & 2014/30/EU and the Radio Equipment Directive (RED) 2014/53/EU that goes into effect on 12 June 2016. The declaration of conformity is available on website:

<http://www.schneiderconsumer.com>



Technical Specification:

Name: Television Product

Net Weight: 3.7Kg

Operation Temperature: 0°C~35°C

TV Reception System: DVB-T



An appliance for which protection against electric shock relies upon double insulation or reinforced insulation.





- This logo set on the product means that the recycling of this apparatus comes within the framework of the directive 2012/19/EU of July 4, 2012 concerning the waste on electrical and electronic equipment (WEEE).

- The presence of dangerous substances in the electrical and electronic equipments can have potential consequences on the environment and human health in the cycle of reprocessing this product.

- Therefore, at the end of its lifetime, this product shall not be disposed with other non-recycled waste.

- As the end user, your role is of prime importance in the cycles of re-using, recycling, and other forms of valorization of this electrical and electronic equipment. Local authorities and resellers have set special procedures for the purpose of collecting and recycling this product.

- You have the obligation to use the selective waste collection systems put in place by your local authorities.

	This symbol indicates DC Voltage (for USB only).
	This symbol indicates AC Voltage.
	This symbol indicates “Indoor use only”.

Auto Standby

In order to save energy, the electricity consumption of this product has been reduced in both operation mode and standby mode. Furthermore, if no operation is carried out for four consecutive hours, the unit will automatically enter standby mode. Simply press the Standby button on the remote control to switch the unit back to operation mode.

Product Introduction

Congratulations! You have chosen the latest generation high definition television. Endowed with high display quality and light weight, it is power-saving and radiationless with high sensitivity television reception. The new generation television will bring you safe & comfortable brand-new visual experience. Thank you for purchasing and using our products!

Accessories

User manual x1

Remote control x1

CONTROL PANEL

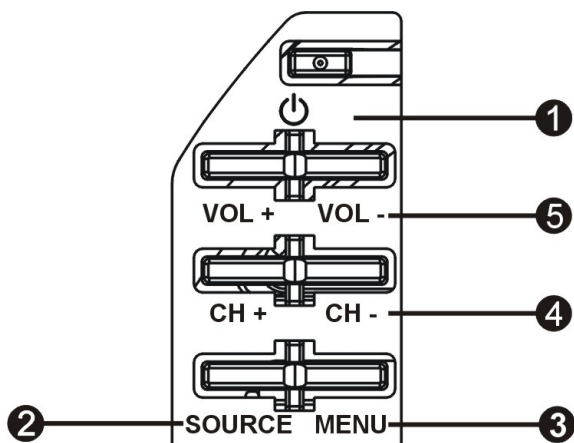

1. **VEILLE (Standby) button:** To turn the TV ON/OFF.
2. **Source button :** To select the input source.
3. **Menu button:** To enter menu setting page.
4. **CH+/- button:** To select next/previous channel or move up/down.
5. **VOL +/- button :** To increase/decrease the volume level or move left/right.

CONNECTING CABLES

Connecting to power source

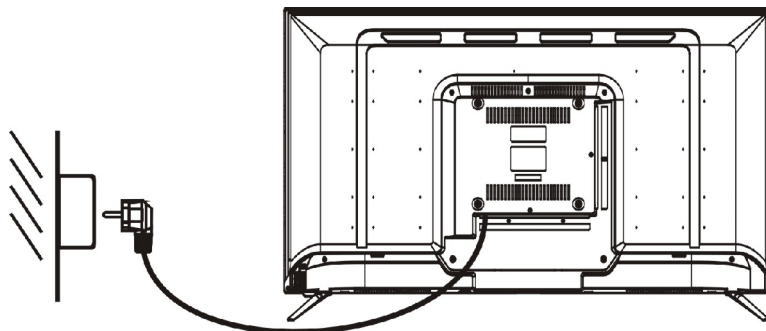

1. The television is in standby state when no images arise and the red indicating lamp shines.
2. Press the standby button again on the remote control for the television the indicating lamp becomes green.

Connecting external antenna to the unit

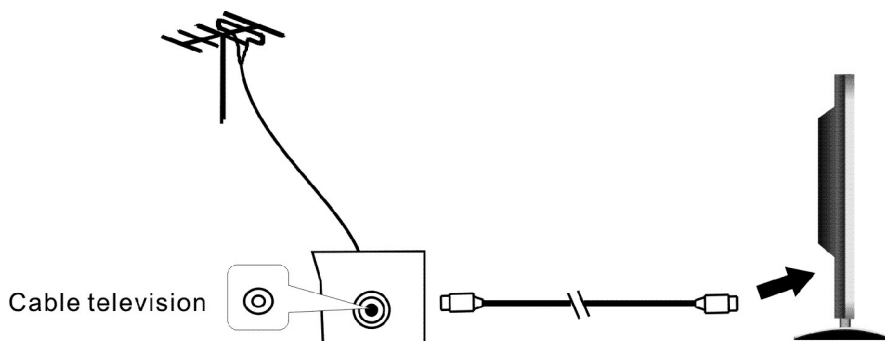

We recommend you use a 75Ω antenna cable so as to eliminate the disturbance caused by impedance mismatching. The antenna cable shall not be bundled together with the power cord.

Directly insert the 75Ω antenna cable plug into the antenna socket when applying cable television.

Note: The antenna should be checked periodically. If clear image is not available, shut down the power and then carefully check the antenna.

Connecting Cables

This TV has digital multimedia performance and can be connected to multiple external devices. The following diagram presents the connections to other video and audio.

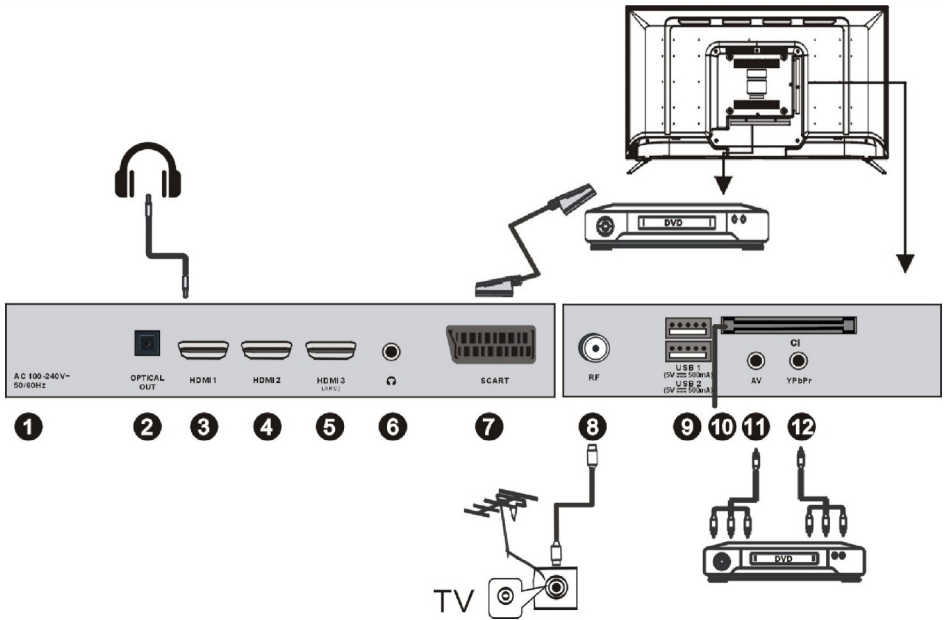

1. AC 100-240V~ 50/60Hz

2. OPTICAL output: Digital TV sound output.

3. HDMI 1: The HDMI port is compatible with the UHD resolution.

4. HDMI 2: The HDMI port is compatible with the UHD resolution.

5. HDMI 3 / ARC: The HDMI port is compatible with resolution UHD (Ultra High Definition, known as '4K'), 3840 x 2160. Also use the HDMI port to benefit from the ARC (Audio Return Channel) feature. With the ARC, you can simplify the cable connections in your installation! If you have an ARC-enabled home theater, simply connect it to the HDMI port of this TV. From the home cinema, the picture and the sound of the video player will be transmitted to the TV; and vice versa, from the TV (DTV mode for example), the sound will be transmitted to the home theater, all in one cable.

6. 3.5 mm - Earphone output

7. SCART: SCART INPUT

8. RF: Connect to external aerial.

9. USB 1, USB 2 (5V === 500mA): Access multi-media files stored in the USB device.

(Note: compatible format includes: *.dat, *.vob, *.ts, *.mpg , *.avi , *.mkv, and *.mp4 for video, *.jpg for photo, *.mp3 for music.)

10. CI : Insert a CI (common interface) card.

11. AV: Connect to the left/right RCA video out connection of any video resource.

12. YPbPr: Component input terminal.

REMOTE CONTROL

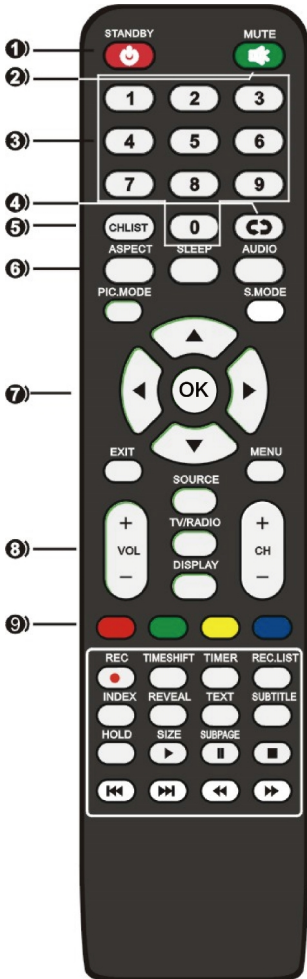

1. **STANDBY**: To turn the TV ON/OFF
2. **MUTE**: Mute the sound.
3. **0~9**: Input the number information, such as channel number and so on.
4. **RECALL**: Recall the last program you watched.
5. **CH.LIST** : Display a list for available channels.
6. **ASPECT** : Select available screen mode.
SLEEP : Set desired sleep time.
AUDIO : Select available sound-track.
PIC.MODE : Switch the picture mode.
S.MODE : Switch the sound mode.
7. **▲/▼/◀/▶** : Navigation buttons
OK : Confirm selection.
EXIT : Exit the menu page.
MENU : Call out the main menu or return to previous menu.
8. **VOL +/-** : Increase/decrease the volume level.
CH +/- : Play the next/previous program.
SOURCE : Select desired input source.
TV/RADIO : Switch the unit between TV and Radio. (Digital radio is not available in countries such as France.)
DISPLAY : Display the available program information.
9. **RED \GREEN \YELLOW \BLUE**: available in teletext, DVB-T and TV

Notes:

The remote control shall be applied in effective reception scope of the television. Make the remote control point towards the infrared receiver of the television and ensure that there are no obstacles. Its normal operation distance will be shortened in direct sunlight or lamplight. Be careful to use the remote control. avoid falling off or being trampled or splashed with liquids.

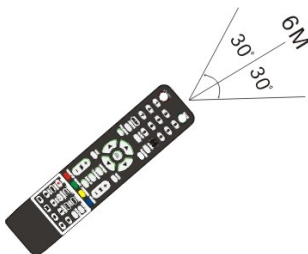

REMOTE CONTROL



10. REC (for DTV mode only) :Start RECORDING when watching available digital programs.

TIMESHIFT (for DTV mode only): Start Time-shift when watching available digital programs.

TIMER (for DTV mode only): Enter the menu of timer recording.

REC.LIST : display the list of recorded programs.

INDEX : Display the Teletext index.

REVEAL : Hide or display some characters in Teletext.

TEXT : Display available teletext..

SUBTITLE : Enable/disable subtitles in digital mode.

HOLD : Hold the Teletext;

SIZE : Switch Teletext size;

SUBPAGE : Enter Teletext sub-page;

▶ : Start playback in USB\Media mode.

|| : Pause playback in USB\Media mode.

■ : Stop playing in USB\Media mode.

◀ / ▶ : Fast backward\forward in USB\Media mode.

◀◀ / ▶▶ : Play previous\next file in USB\Media mode.

Prepare the remote control

Insert 2 AAA batteries in the remote control following the polarities signs (+/-) as indicated. (Batteries are not provided)

BASE INSTALLATION

- **Mounting of the stand**

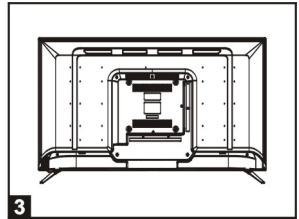
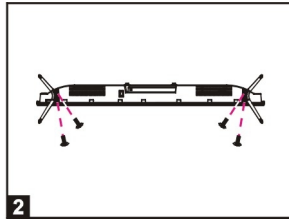
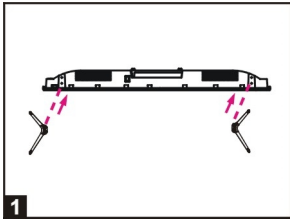

1. Align the screw holes on stand and TV bottom (Figure 1)
2. Fix the stand and the screen with 4pcs provided screws. (Figure 2)
3. The rendering after installed. (Figure 3)

- **Disassembly of the stand**

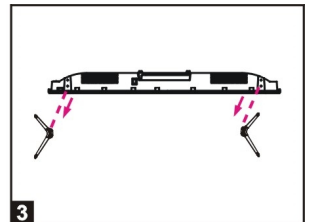
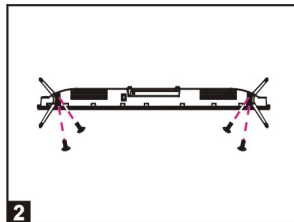
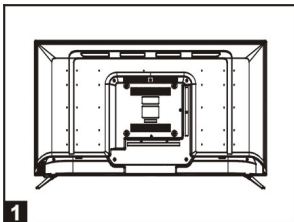

1. Place your TV, screen facing down, on a flat surface (such as a large table) covered with a soft, thick cloth to avoid scratching the screen. The lower edge of the screen should protrude from the flat surface to allow dismantling of the feet.
2. Loose the screws between the machine and stand (Figure 2).
3. Remove the 2 stands from the machine (Figure 3).

WALL MOUNTING INSTRUCTIONS

- Use standard M6*12mm screws (4 pieces, not included) to mount this TV. Using different screws as specified will damage the wall mounting support and will be outside the scope of product guarantee.
- Contact a professional technician for assistance when wall mounting your TV.
- Do not wall mount the TV while TV is turned on.
- Refer to the instruction of your wall mounting bracket.

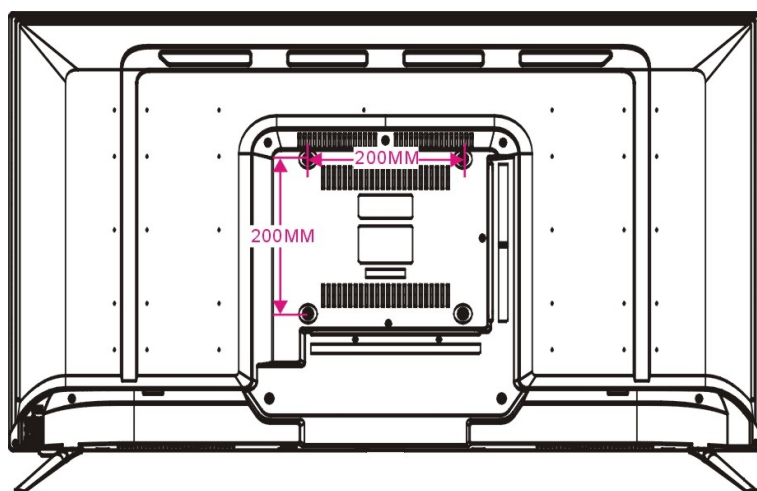

FIRST TIME INSTALLATION

- Connect to power source and turn on this TV, welcome page will display on the screen.
- Press LEFT/RIGHT/UP/DOWN navigation buttons on remote control to select an option.
- Press OK button on remote control to confirm selection.

Language: Select the on-screen menu language.

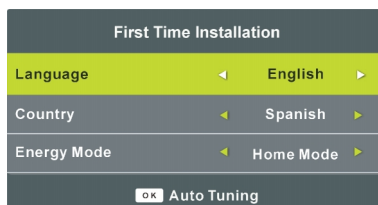

Country: Select your country. If you do not find your country listed, select 'Other'

Energy Mode: Select Home or Store mode.

Tuning Setup

- After completing the above selections, press the OK button to display Tuning Setup menu.

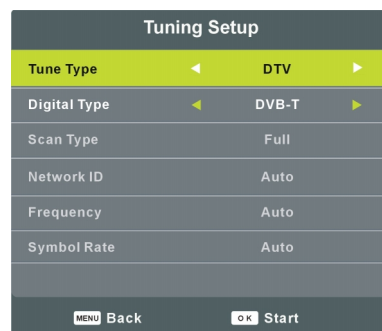

- Select the preferred Tuning Option using the navigation buttons and press the OK button to start auto tuning.

Note: Scan Type and following tuning options are adjustable only when "Digital Type" is DVB-C.

DTV MODE

- Press SOURCE button on remote control to select DTV input source.

1. CHANNEL

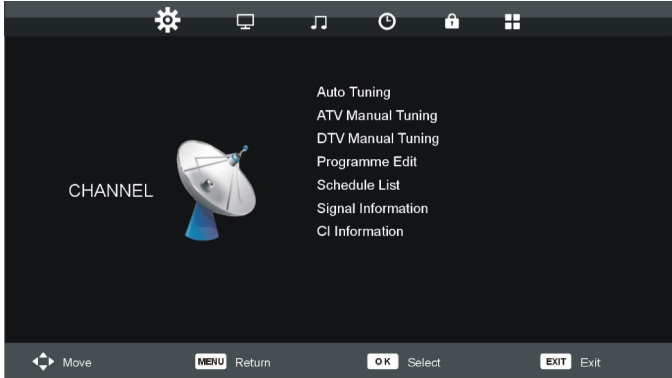

1.1 Auto Tuning

- Press UP or DOWN navigation button to select this item, and then press OK button to enter it.
- Select preferred Tune Type using navigation buttons and press OK button to start auto tuning.

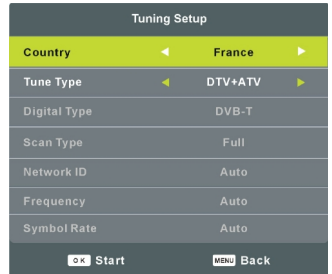

Note: Scan Type and some other tuning options are adjustable only when "Digital Type" is DVB-C.

1.2 ATV Manual Tuning

- Press UP or DOWN navigation button to select this item, and press OK button to enter it.
- Press UP or DOWN navigation button to select the second option.
- Press LEFT or RIGHT navigation button to adjust it.



1.3 DTV Manual Tuning

- Press UP or DOWN navigation button to select this item, and press OK button to enter it.
- Press LEFT or RIGHT navigation button to select channel, then press OK button to start searching.

Note: Menu and operations mentioned here will vary for DVB-T and DVB-C.



1.4 Program Edit

- Press UP or DOWN navigation button to select this item, and press OK button to enter it.
- Press RED button to delete current channel.
- Press YELLOW button to move current channel.
- Press BLUE button to skip current channel.

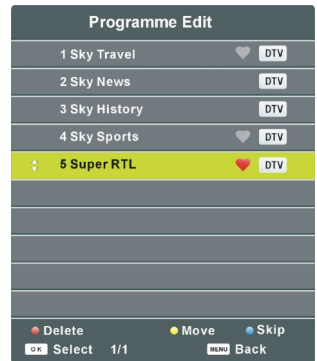

1.5 Schedule List

- Press UP or DOWN navigation button to select this item, and press OK button to enter it. If any programs are scheduled through Add menu (press YELLOW on remote control), below menu will appear.

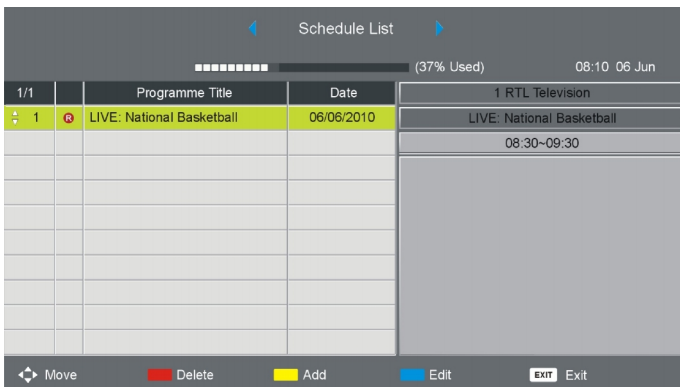

- Press LEFT/RIGHT navigation button to switch between Schedule List and Recorded List.
- Press RED button to delete highlighted option.
- Press YELLOW button to enter Add menu page.
- Press BLUE button to enter Edit menu page.

1.6 Signal Information

- Press UP or DOWN navigation button to select this item, and press OK button to display signal details, including Channel Number, Frequency, Quality and Strength.

1.7 CI information

When an available CAM (Conditional Access Module) card is connected to the CI slot, the users can view related information or manage your CAM card.

2. PICTURE

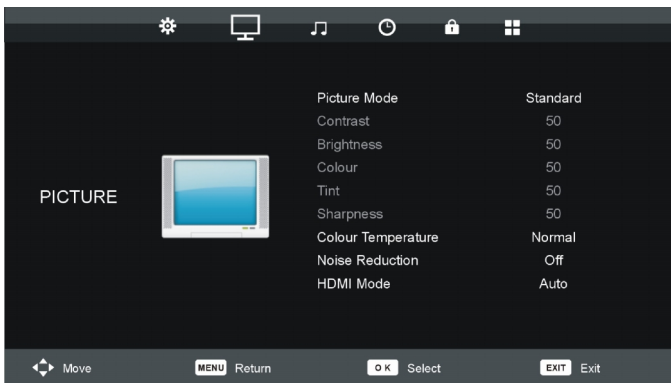

2.1 Picture Mode

Available options: User, Dynamic, Standard, Mild.

NOTE: The value of Contrast, Brightness, Colour, Tint and Sharpness is adjustable only when Picture Mode is “User”.

2.2 Contrast

The value of contrast can be adjusted from 0-100.

2.3 Brightness

The value of brightness can be adjusted from 0-100.

2.4 Colour

The value of colour saturation can be adjusted from 0-100.

2.5 Tint

The value of tint can be adjusted from 0-100.

NOTE: This item is available only in NTSC system.

2.6 Sharpness

The value of sharpness can be adjusted from 0-100.

2.7 Colour Temperature

This item is used to adjust the optimum colour temperature for suitable viewing.

Available options: Normal, Cool, Warm.

2.8 Noise Reduction

Available options: Off, Low, Middle, High, Default.

2.9 HDMI Mode

Select HDMI mode to fit external Device that connected.

Available options: Auto, Video, PC.

3. SOUND

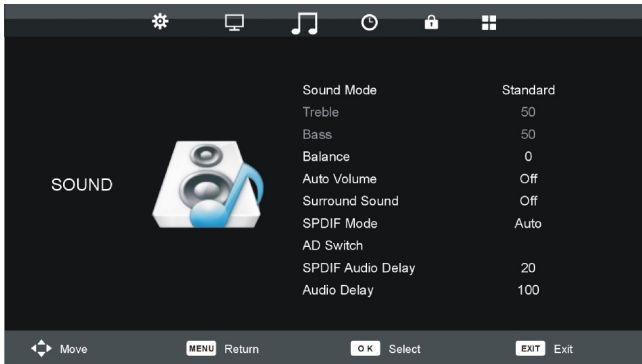

3.1 Sound Mode

Available options: Standard, Music, Movie, Sports, User.

NOTE: The value of Treble and Brass is adjustable only when Sound Mode is “User”.

3.2 Treble

This item is used to adjust the level of higher-pitched sounds from 0-100.

3.3 Bass

This item is used to adjust the level of lower-pitched sounds from 0-100.

3.4 Balance

This item is used to adjust the audio output between left and right speakers from -50 to 50.

3.5 Auto Volume

This item is used to set Auto Volume ON or OFF.

3.6 SPDIF Mode

This item is used to select SPDIF mode.

Available options: Auto, PCM, Off.

3.7 AD Switch

This item is used to set AD Switch ON or OFF. For Visually Impaired users, this function can help to know a certain scene or action through the narration, instead of see it.

NOTE: AD Switch function works only when you are viewing programs that contain related narration information.

3.8 SPDIF Audio Delay

Adjust this item if you found the SPDIF sound is not totally simultaneous with TV picture.

3.9 Audio Delay

Adjust this item if you found the sound is not totally simultaneous with TV picture.

4. TIME



4.1 Clock

When an available digital program saved successfully, TV will get the time information automatically and it's not user adjustable then,

4.2 Time Zone

This item is used to select desired time zone.

4.3 Off Time

- Press LEFT/RIGHT navigation button to select an available option.
- Press navigation buttons to adjust the Hour / Minute when “Off Time” is not “Off”.

4.4 On Time

- Press LEFT/RIGHT navigation button to select an available option.
- Press navigation buttons to adjust the Hour / Minute / Source / Channel / Volume when “On Time” is not “Off”.

4.5 Sleep Timer

This item is used to set the automatic sleep time in standby mode.

Available options: Off, 10/20/30/60/90/120/180/240 minutes.

4.6 Auto Standby

This item is used to set the auto standby duration.

Available options: Off, 3H, 4H, 5H.

4.7 OSD Timer

This item is used to set the OSD (on screen display) time.

Available options: 5S, 15S, 30S.

5. LOCK

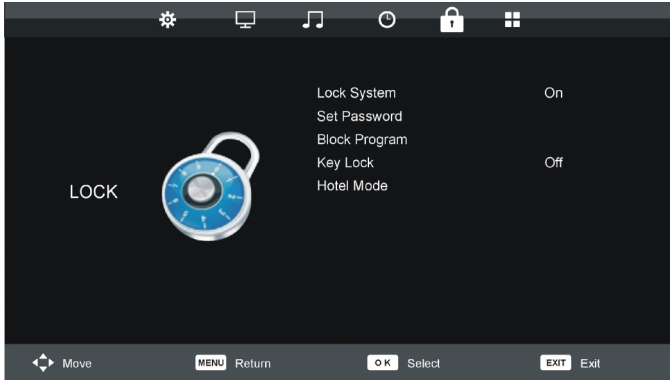

NOTES:

- To set System Lock, you need to enter the password first and the factory default password is “0000”.

NOTE: If you forget the password, please use the universal password “8899”.

- To enable below lock functions, turn on Lock System.

5.1 Lock System

This item is used to turn on/off Lock System.

5.2 Set Password

This item is used to change the password.

5.3 Block Program

When highlighted, press OK to enter and press GREEN button to lock a program.

5.4 Key Lock

This item is used to lock the key board.

Available options: On, Off

5.5 Hotel Mode

- When highlighted, press OK to enter:

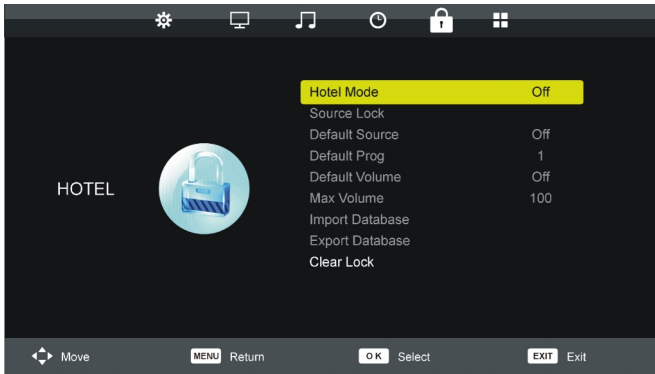

- Press UP/DOWN navigation button to move the cursor.
- Press LEFT/RIGHT navigation button to adjust the value.
- Press OK or RIGHT navigation button to enter submenu.
- Press MENU button to return to previous page.

Warm Tip: We strongly advise that you use “Hotel Mode” in hotels and you should just ignore it if take this TV for home use only.

Hotel Mode: Turn on/off Hotel lock.

Source Lock: Turn on/off the lock of all available sources.

Default Source: Select the default source.

Default Prog: Select the default channel.

Default Volume: Set the default volume.

Max Volume: Set the maximum volume.

Import Database: Import database from other devices.

Export Database: Export database to other devices.

Clear Lock: Clear above settings.

6. OPTION

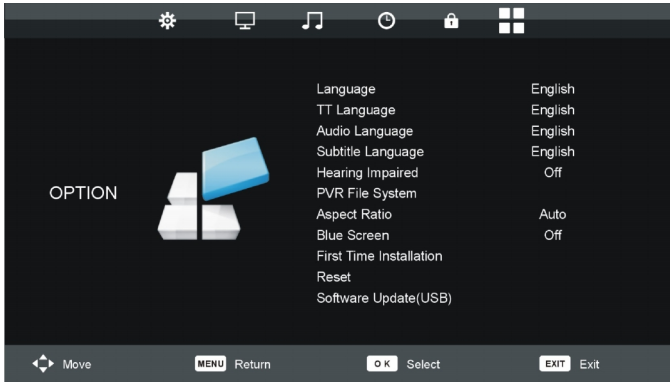

6.1 Language

This item is used to select desired On Screen Display language.

6.2 TT Language

This item is used to select desired TT language.

6.3 Audio Language

This item is used to select an available audio language.

6.4 Subtitle Language

This item is used to select an available subtitle language.

6.5 Hearing Impaired

This item is used to set Hearing Impaired function ON or OFF. For Hearing Impaired users, this function can assist them know a certain scene or action through the caption, instead of hearing it.

NOTE: Hearing Impaired function works only when you are viewing programs that contain related caption information.

6.6 PVR File System

- Highlight this item and press OK button to enter it.
- Press UP/DOWN navigation button to select desired option. In this part, you can check PVR File System, format your USB memory device and set desired Free Record Limit time.



6.7 Aspect Ratio

Available options: Auto, 4:3, 16:9, Zoom1, Zoom2.

NOTE: Aspect Ratio may not be adjustable if no available signals.

6.8 Blue Screen

This item is used to set the blue background ON or OFF. The screen background will turn blue at very weak or no signal condition, if BLUE SCREEN is ON.

6.9 First Time Installation

This item is used to display First Time Installation.

6.10 Reset

This item is used to reset the unit to factory default settings.

6.11 Software Update (USB)

This item is used to update software through inserting USB device.

6.12 HDMI CEC

- Press UP/DOWN navigation button to highlight it and press OK button to enter.
- Make sure the HDMI device (Amplifier, etc.) is connected correctly.
- Press SOURCE button on remote control to select HDMI input source.

CEC Control: turn on/off CEC Control.

Audio Receiver (ARC): if this function is enabled, the users can use external amplifier or audio decoding device which featured with ARC.

Note: "ARC" function in "HDMI 3" port only.

Device Auto Power Off: if this function is enabled, external connected CEC device will power off automatically when turn off this TV.

TV Auto Power On: if this function is enabled, this TV will power on automatically when turn on external connected CEC device.

Device List: list devices that connected.

Device Menu: call out the menu of connected device.

6.13 Energy Mode

This item is used to select Home or Store (Shop) mode.

ATV AND OTHER MODES

- Press SOURCE button on the unit or remote control to select desired input source.
- For other menus, please refer to the operations of DTV mode.

7. Recording Function

With this product, you can easily record your favorite DVB-T programs on your USB stick. This unit has 2 recording modes: immediate recording and scheduled recording (for use in case of absence).

Recording a program by using a USB

This unit allows you to record your favorite DVB-T programs in a simple and friendly way. You just need a USB key and insert it into the unit. The recording will be made on the key and you can view the recordings later from this unit or any other compatible multimedia devices.

Notes: Do not remove your USB stick while playback is in progress, otherwise the content of your USB drive could be damaged. Press the STOP button to stop playback and then remove your USB stick.

Preparation for the first recording

When using a USB stick with this unit for the first time, you should first format it using this unit. Formatting your USB stick directly on the receiver improves compatibility of the device with the unit. More particularly, FAT file system will be converted into FAT 32. This helps improve recording quality and fluidity. Caution: formatting will delete all the files on the USB device! You should create a backup of all the files you want to keep beforehand.

How to access "Format Disk"?

Press the "MENU" button on the remote control to enter the OSD menu, then press navigation button to select the "OPTION>>PVR File System".

Immediate recording

Insert a compatible USB device which has been previously formatted. Wait for about 5 seconds until the device is recognized. Simply press the REC button on the remote control in order to start immediate recording. Please note this function allows recording of DVB-T channels only, other sources such as analog TV will not be recorded.

Timer (Scheduled recording)

Simply press TIMER button on the remote control to enter.

View recorded programs

You can simply press **REC.LIST** button on the remote control to view the recorded programs.

Notes on recording and USB functions

- If you want to record a film or a long program, use a memory stick of larger capacity (eg. 16GB). If you want to save several films, opt for external hard drives of large capacity.
- The loading time of the USB device is too long: When you insert a USB support, the loading time can sometimes be a minute or more. This depends on the size of your support, the number of files on it and, above all, the complexity of its directories. You can reduce loading time by avoiding the use of multiple sub-directories in your USB disk. Avoid such multiple-subdirectories like "Directory/Subdirectory/Sub-subdirectory/...." and store files in a single simple directory.

- **USB Device Recognition Problems**

- 4) After connecting your USB device to the unit, you may need to turn the device on before it can be detected by the receiver.
- 5) This unit does not support direct USB connection with computer. It is necessary for you to transfer your data/files on a USB stick or MP3 player. If you are using an external hard drive to be connected via USB, you must connect the hard drive simultaneously with a power source and with the unit.
- 6) If you are using a portable video player with hard drive, you must make sure that the internal battery is fully charged. Verify that the file system of your USB device is properly formatted in FAT 32. USB media formatted in NTFS is not compatible with this unit. The USB device used may not be fully compatible with USB 2.0. In this case, try a different USB stick in order to identify the problem.

- **Recording Quality**

If your recording is shaky or choppy – The data stream to be recorded is very important. Certain USB sticks, even some new USB 2.0 ones, do not allow sufficient data transfer rate. If this happens, try with a newer USB device or with an external hard drive. With external hard drives, data transfer rate is sufficiently high and this problem should be solved.

Time Shift Function

This TV presents a function called “Time Shift” which allows recording of TV program onto a digital storage medium (e.g. USB stick or external hard disc, not supplied). You may then watch the program at a later time that is more convenient to you. Want to put the television on pause? It is now possible with the “Time Shift” function, which records the TV program during your phone call or your coffee break. With “Time Shift”, you will not miss anything anymore! Notes: This function is only available in DVB-T mode.

How to use the service Timeshift

1. Insert a USB key into USB port before you activate Timeshift function.
2. Press the button **Timeshift** once to start recording. The broadcasting TV program is stop and the image is frozen on screen. During this time, the TV program is being recorded and you can take a break.
3. Press the **■** button to exit recording.

Note on use of the Timeshift function:

1. Please make sure the Timeshift mode is set ON in record setting menu.
2. The Time Shift function requires a high data transfer rate between the USB device and the unit. Indeed, a recording and a (deferred) playback simultaneously take place on the USB device. Certain USB sticks, even some new USB 2.0 devices, may lead to shaky image or choppy sound. If you encounter this problem, it is necessary to change the USB device. External hard drives, self-powered by mains, provide the highest transfer rates and allow you to use the Time Shift function optimally. In case of recording quality problems or playback problems such as choppy or blocked image, you may also try to format your USB device.

8. Media Player

Before operating **MEDIA** menu, plug in USB device. Press the SOURCE button on remote control to open SOURCE list. Then press UP navigation button to Media and press OK button to enter it.

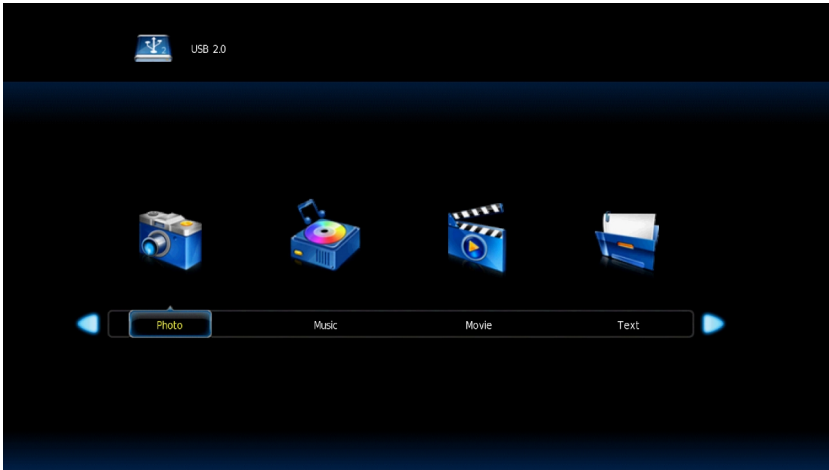

Press ◀/▶ ▲/▼ button to highlight your preferred submenu: **Photo**, **Music**, **Movie** and **Text**, press **OK** button to confirm.
- Press the ▶|| button to start playback.

Remark: Depending on the capacity of the device, the reading can take more than 1 minute before launching the video.

The unit cannot read my USB device.

- Once you have plugged your device to the unit, you may need to switch on the USB device before it can operate.
- This unit does not support a direct USB connection with a computer. You need to use a USB device, a MP3 player or a PMP (Portable Multimedia Player with hard disk).
- If you are using a USB external hard disk: you need to connect your device simultaneously to an external power source and to the unit. If you are using a self-powered PMP, make sure that the battery is sufficiently loaded.
- Check that the files system of your USB device is formatted into the FAT or FAT 32 format. USB device formatted into NTFS are not compatible with this unit. Caution: if you attempt to modify your file system, formatting your device will erase all data. Please refer to your USB device's instruction manual first.
- Warning: Connect your USB device directly to the USB port of the device. Using an extension cable is not recommended and may cause interference and failure of data transfer.

User notice

In order to activate the HDMI in 4K , please change the version of the HDMI settings in the menu to EDID 2.0.



TROUBLESHOOTING

No image and voice



Possible causes:

- Power cord, antenna or input devices are not connected;
- The TV set is not powered on.

Solutions:

- Check Power cord, antenna and input devices;
- Press Power key on the remote control;
- Press Power key on the set to power it off for 5 seconds and then re-power it on.

No voice



Possible causes:

- The volume is too low; Muted or cancelled;
- Incorrect sound system.

Solutions:

- Press Volume key to turn up the volume;
- Press Mute key to cancel Mute mode.
- Well connect connection to the background sound;
- Change the sound system in the menu.

Snows and noises



Possible causes:

- The cable is damaged or gets loose;
- Incorrect channel preset;
- Improper antenna positioning.

Solutions:

- Check whether the connection of the antenna cable, DVD and the cables is correct;
- Reset channels or fine tune the channel;
- Adjust the direction of the antenna.

Achromatic colour

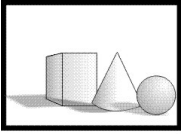

Possible causes:

- Incorrect Colour system settings; Low chroma level setting;
- Improper antenna positioning.

Solutions:

- Change the colour system into the local system in the menu;
- Increase chroma level;
- Adjust the direction of the antenna.

Remote control has no response

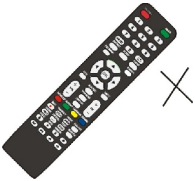

Possible causes:

- Battery runs up;
- Incorrect battery loading;

Solutions:

- Check the battery electricity or replace the battery;
- Check if the poles of the battery are correct.

Note: To properly watch CANAL+ using this product, carry out DVB-T channel search when CANAL+ is unscrambled, from 12:30 p.m. to 1:30 p.m. and from 7:00 p.m. to 8:30 p.m.

Cleaning Instruction



- Before cleaning this product, press STANDBY button to turn it to the standby mode and wait for a few minutes to disconnect the power plug.
- Wipe this product with a dry, soft cloth. Do not spray water directly onto the TV, but apply a small amount of water on the corner of the cloth and wipe as gently as possible. Never use cleaning fluids, wax, or chemicals.
- Never use alcohol, benzene, thinner, cleaning fluid or other chemicals. And do not use compressed air to remove dust.
- If the surface is extremely dirty, wipe it with a cloth which has been dipped in a weak soap-water solution and wrung out thoroughly, and then wipe again with a dry cloth.
- Before you plug in the TV back, let the screen dry completely.

Important Notice

The display of this television is made up of a large number of colour. Although it has at least 99.999% of effective pixels, some black dots or bright spots (red, green or blue) may appear constantly on the screen. This is a characteristic of the screen (according to industrial standards), and is not a defect. Sometimes, the screen may include an unlit pixel, which will be seen as a blue, red, green or black dot. This does not affect the functioning of the product and should be considered normal.

Technical data sheet

Sheet of household television according to EU directive 1062/2010

Trade mark	SCHNEIDER
Model no.	SC-LED43SC290P
Energy efficiency class	A
Visible screen diagonal	108 cm / 42.5 inches
On mode power consumption	59W
Annual energy consumption	87KWh
Power consumption in off mode	0 W
Standby power consumption	<0.5W
Screen resolution (pixel)	3840(H) x 2160(V)

Note:

1. Energy efficiency class: A+++ (most efficient) to D (least efficient).
2. Annual energy consumption in kWh per year, based on the power consumption of the television operating 4 hours per day for 365 days. The actual energy consumption will depend on how the television is used.

The above value has been measured in accordance with standards under specified operating conditions. Result may vary according to operation time, contrast, brightness, operating mode....etc.

Product Information sheet according to EU Regulation No. 2019/2013 Energy labelling for Electronic Display & Television can be found below URL or QR code indicated on Energy label URL: <https://eprel.ec.europa.eu/qr/333603>

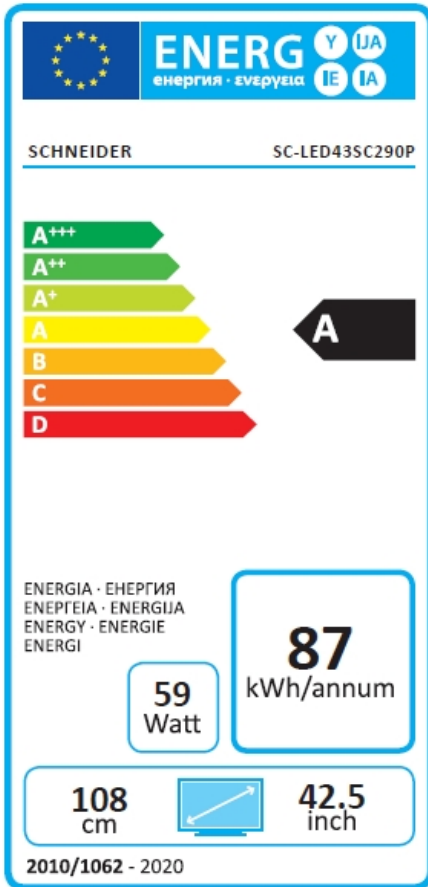

The image shows a standard EU energy label for a television. At the top left is the European Union flag. To its right, the word "ENERG" is written in large letters, with "енергия · ενεργεια" below it. Further right are four circular icons containing the letters Y, IJA, IE, and IA. Below this header, the brand name "SCHNEIDER" and model number "SC-LED43SC290P" are printed. The central part of the label features a vertical energy efficiency scale with five colored bars: A+++ (green), A++ (light green), A+ (yellow-green), A (yellow), B (orange), C (red-orange), and D (red). A black arrow points to the 'A' level. Below the scale, the energy consumption is listed in multiple languages: "ENERGIA · ЕНЕРГИЯ", "ΕΝΕΡΓΕΙΑ · ENERGIJA", "ENERGY · ENERGIE", and "ENERGI". To the right of this text, the value "87 kWh/annum" is displayed in a large font. Below this, a box contains "59 Watt". At the bottom of the label, two boxes show the screen size: "108 cm" and "42.5 inch", with a small television icon between them. The bottom-most text reads "2010/1062 - 2020".

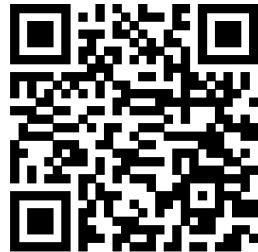

Technical data sheet

Sheet of household television according to EU directive 1062/2010

Trade Mark	SCHNEIDER
Reference	SC-LED43SC290P
Model	DVB-PM1430162HCAT
Viewing angle	Typical: 176(H) \ 176(V)
Resolution	3840*2160
Display Colour	16.7M
Contrast	1100:1 (typical)
Ratio	16:9
Life time	30,000 hours
Tuner	DVB-T/T2/C
TV power supply	AC 100-240V, 50/60Hz
Consumption	Max.90W
Dimensions	973(W)*207(D)*615(H)
Weight	3.7 kg
Socle	2pcs, removable
Operating temperature	0°C et 35°C
Remote control power supply	AAA*2pcs
USB port power supply	5V,500mA
Hotel mode	yes
Loud speaker	2*8W
Input	RF, HDMI*3, mini CVBS/YPbPr, SCART, CI, USB*2
Output	Earphone out, Optical out
Reading formats	Vidéo : .mp4
Multimedia via USB	Musique : .mp3
	Photos : .jpg
	Texte : .txt



The terms HDMI, HDMI High-Definition Multimedia Interface, and the HDMI Logo are trademarks or registered trademarks of HDMI Licensing Administrator, Inc.

SCHNEIDER CONSUMER GROUP
SCHNEIDER CONSUMER SERVICES
ZI du clos des charmes
26 rue du clos des charmes
77090 COLLEGIEN - France

Déclaration UE de conformité

La société **Schneider Consumer Group** déclare par la présente que ce produit **LED TV son SC-LED43SC290P** est identique au modèle usine : **DVB-PM1430162** et que celui-ci est en conformité avec les exigences de la directive des équipements radioélectriques (RED) (2014/53/UE). Le logo CE doit être apposé sur ce produit.

Ce produit a été testé en conformité avec les exigences essentielles des standards listés ci-dessous qui sont en vigueur dans l'espace économique européen.

Standards	Normes applicables
Article 3.1a Sécurité des personnes, sécurité électrique	EN 60065:2014+A11:2017 EN 62311:2008
Articles 3.1b Compatibilité électromagnétique (EMC)	EN 55032:2015 EN 55035 :2017 EN 61000-3-2:2014 EN 61000-3-3:2013
Articles 3.2 Efficacité du spectre audio	EN 303 340 V1.1.2

Name: Edmond Ng
Position: Quality Assurance Engineer
Signature:



Date: 20 July 2020

SCHNEIDER



(1)

FR - Manuel d'utilisation / Veuillez lire attentivement ce manuel avant de l'utiliser et conservez-le pour toute référence ultérieure.

IT - Manuale d'uso / Si prega di leggere attentamente questo manuale prima dell'uso e di conservarlo per riferimento futuro.

ES - Manual del usuario / Por favor, lea este manual cuidadosamente antes de usarlo y guárdelo para futuras referencias.

PT - Manual do usuário / Por favor, leia este manual cuidadosamente antes de usar, e guarde-o para referência futura.

AL - Benutzerhandbuch / Bitte lesen Sie dieses Handbuch vor dem Gebrauch sorgfältig durch und bewahren Sie es zum späteren Nachschlagen auf.

NL - Gebruiksaanwijzing / Lees deze handleiding zorgvuldig door voordat u hem gebruikt, en bewaar hem voor toekomstig gebruik.

GR - Εγχειρίδιο χρήσης / Διαβάστε προσεκτικά το παρόν εγχειρίδιο πριν από τη χρήση και φυλάξτε το για μελλοντική αναφορά.

RO - Cititi cu atentie manualul de utilizare si pastrati-l pentru consultari ulterioare