

SCHNEIDER

SCHNEIDER



User manual ⁽¹⁾

SC-LED50SC500QA



schneiderconsumer.com

Français

Table des matières

Mise en route

Consignes de sécurité importantes.....	3
Avertissements et précautions.....	14
Introduction.....	15
Installation.....	16
Télécommande.....	21
Utilisation.....	22
Dépannage.....	32
Consigne de nettoyage.....	33
Fiche Technique.....	34

SÉCURITÉ ET AVERTISSEMENTS

CONSIGNES DE SÉCURITÉ IMPORTANTES

- 1) Lisez ces instructions.
- 2) Conservez ces instructions.
- 3) Respectez tous les avertissements.
- 4) Suivez toutes les instructions.
- 5) N'utilisez pas cet appareil à proximité de l'eau.
- 6) Nettoyez l'appareil avec un chiffon sec uniquement.
- 7) N'obstruez pas les ouvertures de ventilation, installez l'appareil dans le respect des instructions.
- 8) Ne l'installez pas près de

sources de chaleur telles que des radiateurs, des bouches de chauffage, des poêles ou d'autres appareils (y compris des amplificateurs) qui produisent de la chaleur.

- 9) Ne contournez pas les caractéristiques de sécurité d'une prise polarisée. Si la prise qui accompagne l'appareil n'est pas compatible avec votre prise murale, prenez contact avec un électricien pour faire remplacer la prise murale obsolète.
- 10) Veillez à protéger le cordon d'alimentation de manière qu'il ne

soit pas piétiné ou pincé,
particulièrement au niveau des
prises, des prises murales et au
point depuis lequel ils sortent de
l'appareil.

- 11) Utilisez uniquement les
accessoires spécifiés par le
fabricant.
- 12) Débranchez l'appareil pendant les
orages, ou si vous prévoyez de ne
pas l'utiliser pendant une durée
prolongée.
- 13) Confiez toutes les réparations au
personnel qualifié. Faites réparer
l'appareil s'il subit des dommages,
quels qu'ils soient : cordon

d'alimentation ou prise endommagée, du liquide a été renversé sur l'appareil ou des objets sont tombés dessus, l'appareil a été exposé à la pluie ou à l'humidité, qu'il fonctionne anormalement ou qu'il a subi une chute.

14) La prise secteur permet de complètement couper l'appareil de l'alimentation électrique, elle doit donc toujours rester aisément accessible.

15) N'entravez pas la ventilation en couvrant les orifices de ventilation avec des objets, tels que des

journaux, nappes, rideaux, etc.

- 16) Ne placez jamais de sources de flammes nues, telles que des bougies allumées, sur l'appareil.
- 17) Vous devez respecter les réglementations de protection de l'environnement lors de l'élimination des piles.
- 18) Cet appareil est prévu pour une utilisation dans un climat tempéré.
- 19) L'appareil ne doit pas être exposé à des gouttes ou à des éclaboussures et aucun objet rempli de liquide, par exemple un vase, ne doit être posé dessus.

AVERTISSEMENT

Ne placez jamais de téléviseur dans un endroit instable. Il pourrait tomber et causer des blessures graves ou mortelles. Beaucoup de blessures, en particulier celles causées aux enfants, peuvent être évitées en prenant des précautions simples, notamment :

- En utilisant des armoires ou des socles recommandés par le fabricant du téléviseur.
- En utilisant uniquement du mobilier qui peut soutenir en toute sécurité le téléviseur.
- En vous assurant que le téléviseur n'est pas en équilibre au bord du meuble sur lequel il est posé.

- En ne le plaçant pas sur un meuble haut (par exemple, une armoire ou une bibliothèque) sans fixer à la fois le meuble et le téléviseur à un support approprié.
- En ne plaçant pas le téléviseur sur un tissu ou d'autres matériaux qui peuvent être placés entre le téléviseur et le meuble de soutien.
- En avertissant les enfants sur les dangers de monter sur le meuble pour atteindre le téléviseur ou ses boutons de commande.
- Avant de déplacer le téléviseur sur un lieu différent, gardez à l'esprit et appliquez toutes les instructions de

sécurité suivantes.



ATTENTION
POUR RÉDUIRE LE RISQUE
D'ÉLECTROCUTION, NE RETIREZ
PAS LE CAPOT (OU LA PARTIE
ARRIÈRE DU BOÎTIER). LE
TÉLÉVISEUR NE CONTIENT
AUCUNE PIÈCE REMPLAÇABLE.
CONFIEZ LES RÉPARATIONS AU
PERSONNEL QUALIFIÉ.



Le symbole indique que l'appareil

contient des tensions dangereuses qui représentent un risque d'électrocution.

 Le symbole indique des instructions d'utilisation et de maintenance importantes dans le document accompagnant cette unité.

AVERTISSEMENT :

Afin de réduire tout risque d'incendie ou de décharge électrique, n'exposez pas cet appareil à la pluie ou à l'humidité.

AVERTISSEMENT :

N'exposez pas les piles à une chaleur excessive, notamment les rayons du soleil, un feu ou autre.

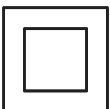

Ce symbole indique que ce

produit comporte une double isolation entre les composants conduisant des tensions dangereuses et les composants accessibles par l'utilisateur. Ne remplacez les pièces que par des pièces de rechange identiques.



Ce symbole indique que ce produit ne doit pas être mis au rebut avec d'autres déchets ménagers, et ce, dans toute l'UE. Afin de prévenir toute nuisance éventuelle à l'environnement ou à la santé humaine due à l'élimination incontrôlée des déchets, merci de recycler le produit de manière responsable afin de favoriser

la réutilisation durable des ressources matérielles. Pour renvoyer votre ancien appareil, veuillez utiliser les systèmes de retour et de collecte ou contacter le détaillant qui vous a vendu le produit. Il sera en mesure de prendre en charge le recyclage sûr et écologique de ce produit.



Les termes HDMI et HDMI High-Definition Multimedia Interface, et le logo HDMI sont des marques ou des marques déposées de HDMI Licensing Administrator, Inc. aux États-Unis et les autres pays.



Avertissement ⚡

Des tensions élevées sont présentes pendant le fonctionnement de ce récepteur de télévision. Ne pas retirer le dos de votre appareil. Confiez l'entretien à un personnel qualifié.

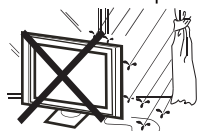

Avertissement ⚡

Afin d'éviter tout risque d'incendie ou d'électrocution, ne pas exposer le récepteur de télévision à la pluie ou à l'humidité.



Avertissement ⚡

Ne pas laisser tomber ni n'insérer d'objets dans les fentes ou ouvertures du téléviseur. Ne pas renverser de liquide sur le téléviseur.

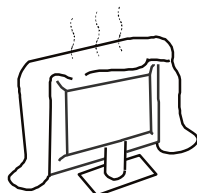

Attention !

Ne pas obturer les ouvertures d'aération situées au dos de l'appareil. Une ventilation adéquate est essentielle pour éviter la détérioration des composants électriques.

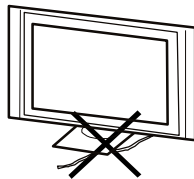

Attention !

Ne pas coincer le cordon d'alimentation sous le récepteur de télévision.

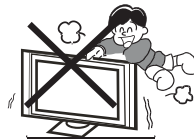

Attention !

Ne jamais se tenir debout sur; s'appuyer contre ou pousser brusquement le téléviseur ou son socle. Vous devez porter une attention particulière aux enfants. Des blessures graves peuvent avoir lieu en cas de chute.



Attention !

Ne pas poser le téléviseur sur un chariot, un support, un trépied, une console ou une table instable. La chute de l'appareil peut causer un préjudice grave aux personnes et des dommages au téléviseur.



Attention !

Lorsque le téléviseur n'est pas utilisé pendant une longue période, il est conseillé de le débrancher du secteur.

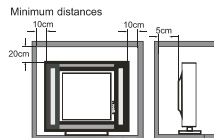

Attention !

Si le téléviseur doit être intégré à un compartiment ou à une enceinte similaire, les distances minimales devront être respectées. La surchauffe peut réduire la durée de vie de votre téléviseur et aussi être dangereuse.

Nous vous remercions chaudement d'avoir acheté ce téléviseur. Pour profiter au mieux de votre produit sans attendre, lisez ce mode d'emploi avec attention et conservez-le à portée de main pour référence future.

ATTENTION

Ne modifiez aucun composant dans le téléviseur, et n'effectuez aucun réglage non mentionné dans ce mode d'emploi. Tous les téléviseurs LED sont des appareils utilisant un courant à haute tension. Avant de nettoyer la poussière ou de sécher des éclaboussures sur l'écran LED ou sur le BOÎTIER, débranchez toujours le cordon d'alimentation. Essayez ensuite le téléviseur avec un chiffon doux. En cas de temps d'orage et d'éclairs, débranchez le cordon d'alimentation et la prise antenne pour éviter tout risque de dommage au téléviseur. Toutes les réparations pour ce téléviseur doivent être seulement effectuées par le personnel qualifié.

INSTALLATION

*Positionnez le téléviseur dans une pièce de manière que la lumière du Soleil ne brille pas directement dessus.

*L'obscurité totale ou une réflexion sur l'écran peut causer une fatigue oculaire. Nous vous recommandons d'éclairer la pièce avec une lumière douce et indirecte pour améliorer votre confort d'utilisation.

*Laissez un espace suffisant entre le téléviseur et le mur pour permettre une ventilation adéquate.

*Évitez d'installer le téléviseur dans les lieux extrêmement chauds pour éviter d'endommager le boîtier et les panes prématurées.

*Ne couvrez pas les ouvertures de ventilation lorsque vous utilisez le téléviseur.

Caractéristiques principales

- ① Écran conçu pour être utilisé comme;
- ② Haute luminosité, large angle de vision ;
- ③ NICAM ;

Dimensions d'affichage de l'écran (diagonale)	50"
Résolution	3840 x 2160
Format d'image	16 : 9
Système télévisuel	PAL-B/G, I, D/K SECAM-B/G , D/K , L DVB-T, DVB-C,DVB-T2
Tension d'alimentation	CA 100-240V 50/60Hz
Consommation énergétique	138W
Puissance sonore (THD ≤10 %)	2x10W
Sources	High-Definition Multimedia Interface (HDMI) x 4 AV IN x 1 RJ45 x 1 USB x 3 ANT x 1 CI x 1
Sorties	Casque audio x 1 Optique x 1
Définition horizontale (Ligne du téléviseur)	Sortie vidéo composite >=350

Instructions d'assemblage des supports



Préparez le téléviseur en le posant écran vers le bas sur une surface plane. Vérifiez que la table ou le bureau sur lequel vous le posez comporte une surface plane et complètement propre. Placez un tissu doux entre l'écran du téléviseur et la table pour le protéger.

1. Posez le téléviseur sur la surface de votre choix, écran tourné vers le bas, et insérez les supports dans les logements, puis alignez les trous pour les vis.

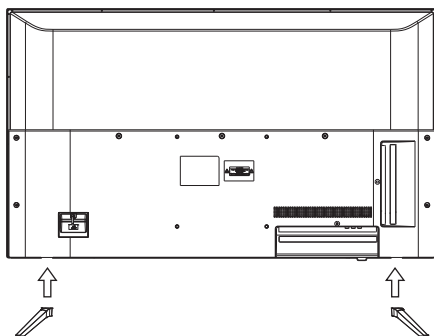

2. Fixez les supports à l'aide des 4 vis.

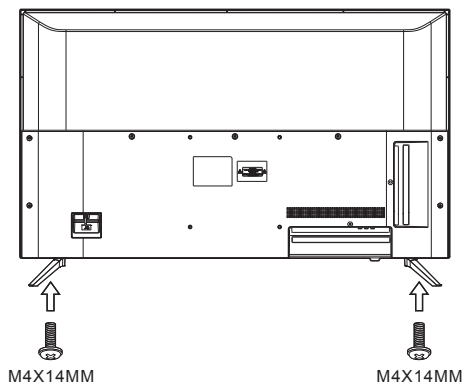

INSTRUCTIONS D'INSTALLATION MURALE

Première étape: Utilisez les boulons d'expansion (4*36PWA) pour fixer les crochets de support mural dans le mur.

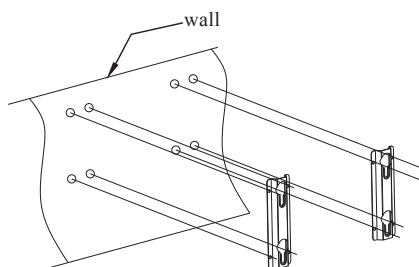

Deuxième étape: Fixez les boulons de support mural (M6x12mm/4pcs) dans le côté arrière de la télévision à écran LCD.

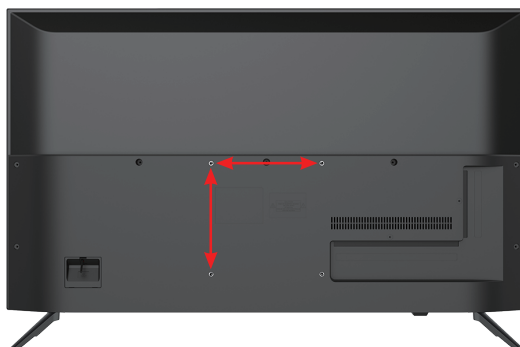

Troisième étape: Mettre le téléviseur LCD avec les boulons de support mural sur les supports de fixation murale.

Avertissement: L'angle entre le téléviseur et le mur doit être inférieur à 3°.

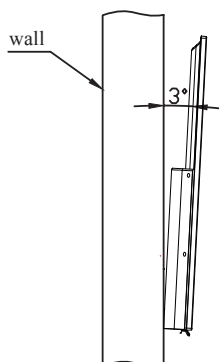

Panneau avant

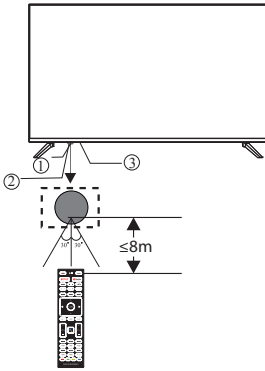

- 1: Capteur de la télécommande.
- 2: Indicateur LED : ROUGE ● EN VEILLE
- 3: Boutons de contrôle

BOUTONS DE CONTRÔLE

Les boutons sont localisés en bas à gauche de l'écran, à proximité de l'indicateur de signal, sur sa droite.

Bouton directionnel

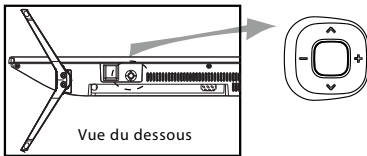

1. Bouton central : Appuyez sur le bouton pour confirmer ou entrer dans un menu. Maintenez le bouton appuyé pour éteindre le téléviseur.
2. Haut/Bas : CH+/- et navigation vers le haut ou le bas.
3. Gauche/Droite : VOL-/+ et navigation vers la gauche ou la droite.

Connexions AV sur le panneau arrière



RJ45, sortie OPTIQUE, USB, HDMI4, HDMI3, HDMI2, AV IN, ANT.

Connexions AV sur le panneau arrière (latérales)



Les ports sont (de gauche à droite) : USB, HDMI1 (ARC), IC, CASQUE

ANTENNE

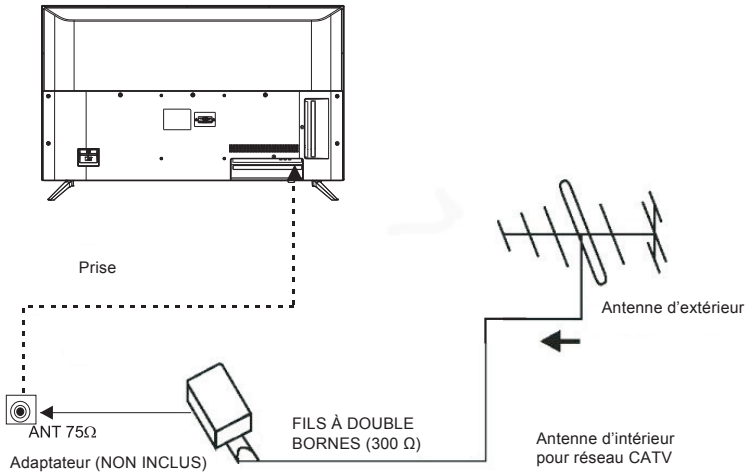

Remarque :
 Connexions d'antenne : IEC (femelle).
 Impédance d'entrée : 75 Ω non équilibré.

CARACTÉRISTIQUES DES MODES (HDMI)

	RÉSOLUTION	Fréq. V (Hz)
1	640*480	50/60
2	800*600	50/60
3	1024*768	50/60
4	1360*768	50/60
5	1280*768	50/60
6	1920*1080	50/60
7	3840*2160	24/25/30/60

ÉQUIPEMENT AV

Vous pouvez utiliser les ports des sources sur le panneau arrière du téléviseur comme suit.

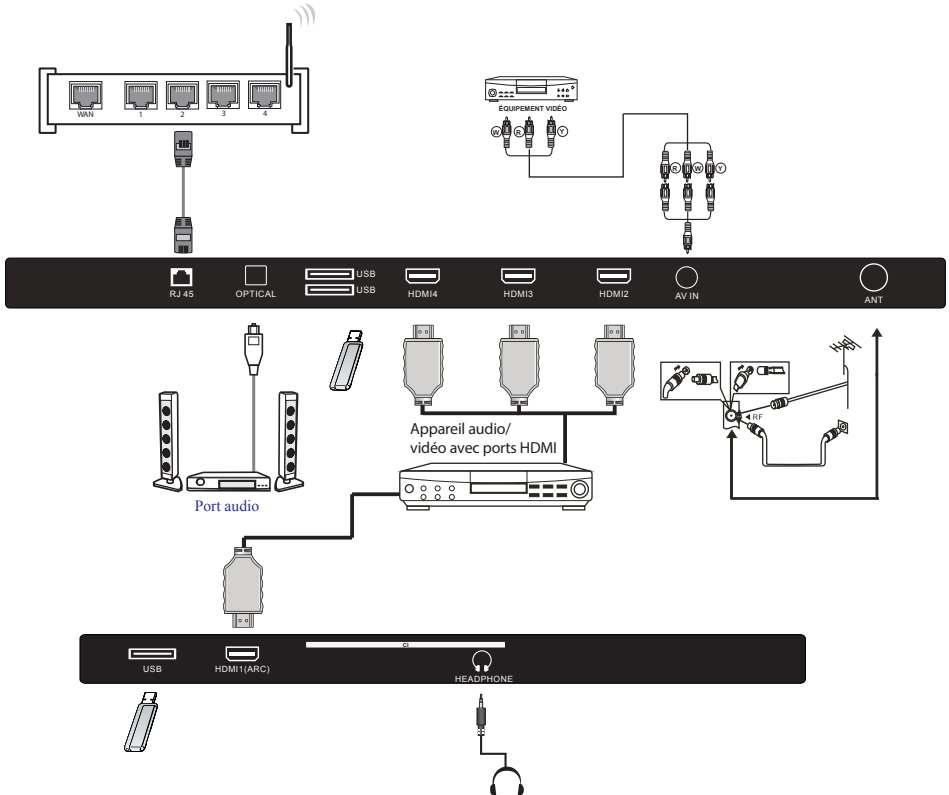

Peut être connecté aux appareils suivants : Magnétoscope, lecteur multidisque, lecteur DVD, caméscope, console de jeux, etc.

TÉLÉCOMMANDE

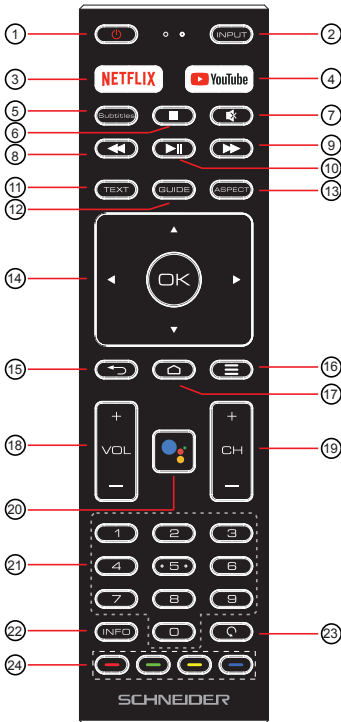

- 1: ALIMENTATION : Pour mettre le téléviseur en veille ou l'allumer.
- 2: INPUT : Faites votre choix parmi les sources disponibles.
- 3: NETFLIX: Appuyez sur ce bouton pour ouvrir NETFLIX.
- 4: YouTube : Appuyez sur ce bouton pour ouvrir YouTube.
- 5: Subtitles : Appuyez sur ce bouton pour activer les sous-titres en mode DTV.
- 6: ■ (Arrêt) : Appuyez sur ce bouton pour arrêter la lecture multimédia.
- 7: SOURDINE : Appuyez sur ce bouton pour désactiver ou activer le son.
- 8: ◀◀ (Retour Rapide) : Appuyez sur ce bouton pour lire rapidement vers l'arrière.
- 9: ▶▶ (Avance Rapide) : Appuyez sur ce bouton pour lire en accéléré.
- 10: ▶|| (Lecture/Pause) : Pour lancer la lecture. Appuyez sur ce bouton pour mettre la lecture en pause
- 11: TEXT : Appuyez sur ce bouton pour sélectionner le mode télétexte.
- 12: GUIDE : Appuyez sur ce bouton pour afficher le guide des programmes électronique en mode TV.
- 13: ASPECT : Ajustez le rapport hauteur / largeur du TV.
- 14: ▲▼◀▶ Utilisez ce bouton pour naviguer dans les menus à l'écran.
OK : Appuyez sur ce bouton pour valider la sélection.
- 15: ◀◀ : Appuyez sur ce bouton pour revenir au menu précédent.
- 16: ≡ : Appuyez sur ce bouton pour afficher ou masquer les menus à l'écran.
- 17: ◀ : Appuyez sur ce bouton pour afficher la page d'accueil.
- 18: VOL+/- : Appuyez sur ce bouton pour régler le volume.
- 19: CH+/CH- : Appuyez sur ce bouton pour regarder la chaîne précédente ou suivante.
- 20: 🔍 : Démarrez la recherche vocale ou parlez à l'Assistant Google.
- 21: PAVÉ NUMÉRIQUE : Utilisez le pavé numérique pour accéder directement à une chaîne désirée.
- 22: INFO : Appuyez sur ce bouton pour afficher les informations sur le canal.
- 23: 🔍 : Appuyez sur ce bouton pour regarder la dernière chaîne regardée.
- 24: Boutons colorés : Appuyez sur le bouton de couleur désiré correspondant à une fonction contextuelle indiquée en bas d'un écran de menu.

CONFIGURATION INITIALE

L'assistant de configuration vous guide dans les réglages élémentaires lorsque vous allumez votre téléviseur pour la première fois.

Suivez le texte d'information affiché pour effectuer la configuration initiale.

Cette étape permet de saisir le code d'association de la télécommande. Une fois le code saisi correctement, vous pouvez utiliser la télécommande Bluetooth pour contrôler le téléviseur. Si vous n'avez pas besoin de la télécommande Bluetooth, vous pouvez appuyer sur le bouton RETOUR pour ignorer cette étape.



Information importante

Le réglage ci-dessous concerne la synchronisation Bluetooth de la télécommande

Veuillez noter que ce produit n'est pas compatible avec cette fonction.

Merci d'utiliser la touche Back pour poursuivre l'installation du produit



Appuyez sur les boutons ▼▲ pour sélectionner la langue utilisée par le système, et appuyez sur OK pour confirmer votre choix.



L'étape suivante consiste à connecter votre téléphone Android à votre téléviseur. Sélectionnez « Continue » pour effectuer la connexion, et sélectionnez « Skip » pour passer cette étape.

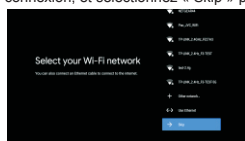

Appuyez sur les boutons ▼▲ pour sélectionner le réseau Wi-Fi auquel vous connecter. Appuyez sur OK, puis saisissez le mot de passe requis pour vous connecter au réseau désiré. Vous pouvez également utiliser un câble Ethernet pour effectuer la connexion, et ignorer l'étape de connexion au réseau.

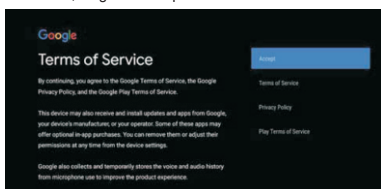

Acceptez les Termes de service Google pour améliorer l'expérience d'utilisation du produit. Sélectionnez « Accept » pour accepter les conditions.

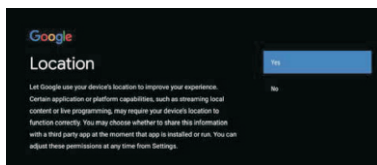

Donnez la permission à Google d'accéder aux informations de localisation de votre appareil pour accéder à des fonctionnalités supplémentaires. Sélectionnez « YES » pour accepter.

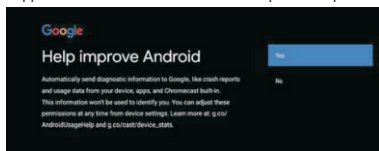

Acceptez d'envoyer automatiquement des informations de diagnostic à Google pour améliorer les fonctionnalités d'Android. Sélectionnez « YES » pour accepter.



1. Votre appareil utilise le système Android TV. Appuyez sur le bouton ► pour parcourir la liste des fonctionnalités offertes.
2. Vous pouvez obtenir des applications supplémentaires depuis Google Play, et appuyer sur le bouton ► pour afficher l'écran suivant.
3. Transférez des photos et d'autres contenus sur la TV à l'aide de Chrome cast intégré. Appuyez sur le bouton OK pour terminer.

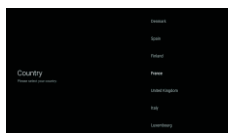

Appuyez sur les boutons ▼▲ pour sélectionner le pays d'utilisation de votre appareil, et appuyez sur le bouton OK pour confirmer.



Définissez un mot de passe d'accès à votre appareil pour garantir sa sécurité et votre confidentialité.



Appuyez sur le bouton OK pour afficher le clavier virtuel, puis utilisez la télécommande pour saisir un mot de passe à 4 chiffres. L'écran suivant est affiché automatiquement.



Confirmez le mot de passe en veillant à saisir le même mot de passe. Utilisez la télécommande pour saisir le mot de passe et terminer l'étape de confirmation du mot de passe.

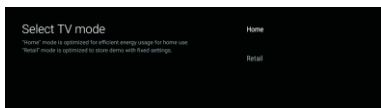

Pour sélectionner le mode, appuyez sur les touches ▼ ▲ et sélectionnez le mode Accueil. Appuyez sur le bouton OK pour confirmer.

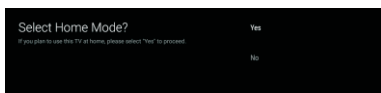

Confirmez encore une fois la sélection du mode. Sélectionnez « Yes » pour confirmer, et sélectionnez « No » pour revenir à l'étape précédente.

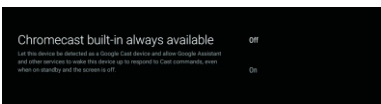

Choisissez ou non de faire détecter l'appareil comme dispositif Google cast, et ainsi permettre ou non à l'Assistant Google et à d'autres services de réveiller cet appareil en réponse à des commandes Cast, même s'il est en veille et que l'écran est éteint.



Pour sélectionner le mode de réception pour la recherche des chaînes. Appuyez sur les boutons ▼ ▲ pour faire votre sélection, puis appuyez sur le bouton OK pour confirmer.

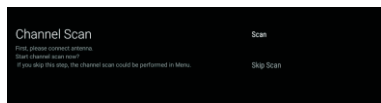

Appuyez sur les boutons ▼ ▲ pour commencer la recherche ou non à cette étape. Sélectionnez « Scan » pour commencer la recherche ou « Skip Scan » pour ne pas rechercher de chaînes.

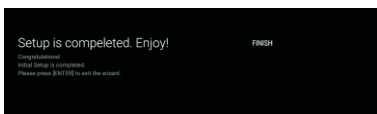

Appuyez sur le bouton OK pour terminer la configuration.

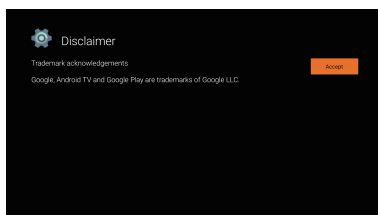

Appuyez sur le bouton OK pour confirmer accepter la (déclaration légale).

Vous pouvez commencer à regarder la télévision une fois la configuration terminée.

ÉCRAN D'ACCUEIL

Appuyez sur le bouton ACCUEIL pour vous rendre à la page d'accueil.

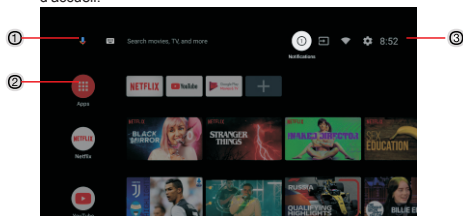

- ① Ouvrez l'Assistant Google pour commencer une recherche vocale ou saisissez des mots clés.
- ② Affichez les icônes de la liste des applications favorites parmi toutes celles installées sur votre téléviseur. (Les applications favorites peuvent être ajoutées, supprimées par l'utilisateur, et leur ordre également modifié.)

Applications : Cliquez pour afficher l'écran des applications, qui dresse la liste de toutes les applications

- ③ **Notifications** : Affiche les notifications.

Sources : Icône de sélection d'une source d'entrée.

Réseau et Internet : Icône de configuration du réseau, par exemple le Wi-Fi.

Paramètres : Vous pouvez configurer différents paramètres ici. Pour en savoir plus sur les paramètres, consultez la section suivante.

SOURCE D'ENTRÉE

1. Sur l'écran d'ACCUEIL, appuyez sur les boutons ▼▲◀▶ pour sélectionner l'icône « Inputs », et appuyez sur le bouton OK pour ouvrir la liste des sources. Appuyez sur les boutons de navigation pour mettre une source en surbrillance, puis appuyez sur le bouton OK pour l'activer.

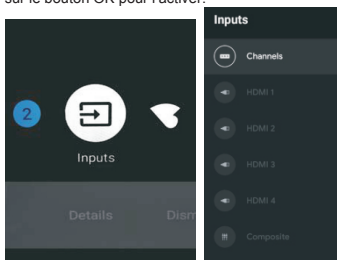

2. En mode TV en direct, appuyez sur le bouton SOURCE pour afficher la liste des sources d'entrée. Sélectionnez ensuite la source désirée.

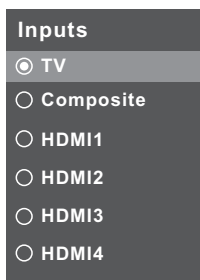

NAVIGUER DANS LES MENUS À L'ÉCRAN

1. Vous pouvez afficher le menu de deux manières différentes. En mode TV en direct, appuyez sur le bouton du menu pour afficher les options du téléviseur, puis appuyez sur les boutons ▼▲◀▶ pour sélectionner le menu des paramètres. Appuyez sur le bouton OK pour confirmer. Alternativement, depuis l'écran d'ACCUEIL, appuyez sur le bouton ► pour sélectionner l'icône circulaire des paramètres. Appuyez sur le bouton OK pour confirmer.

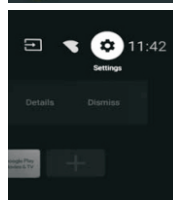
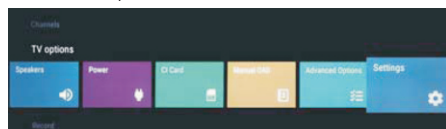

2. Appuyez sur les boutons ▼▲ pour sélectionner le paramètre désiré.

3. Appuyez sur le bouton OK pour régler le paramètre.

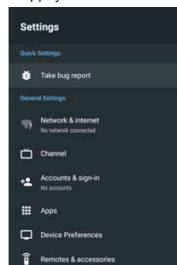

Appuyez sur le bouton RETOUR pour revenir à la page de menu précédente. Si le menu actuel est le menu principal, alors le bouton RETOUR le fermera complètement.

Réseau et Internet

1. Appuyez sur les boutons ▼▲ pour sélectionner le paramètre désiré.

2. Appuyez sur le bouton OK pour effectuer un réglage.

3. Une fois le réglage effectué, appuyez sur le bouton OK pour enregistrer et revenir au menu précédent.

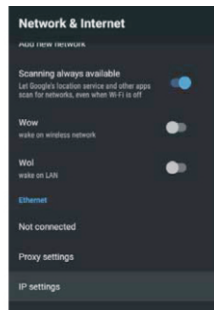
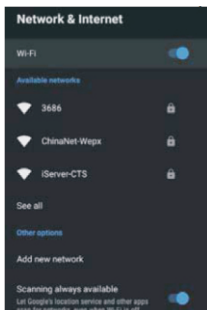

CHAÎNES

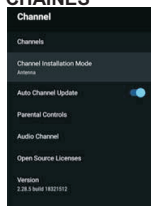

Chaînes : Affiche le sous-menu de recherche, en fonction des différents modes de réception des chaînes.

Mode de réception des chaînes : Sélectionnez les sources d'affichage des chaînes. Sélectionnez ensuite le type de signal désiré.

- Antenne : Pour définir le mode de réception sur antenne. Lorsqu'Antenne est sélectionné, le téléviseur peut recevoir les signaux analogiques et numériques (DVB-T/DVB-T2).
- Câble : Pour définir le mode de réception sur câble. Lorsque Câble est sélectionné, le téléviseur peut recevoir les signaux analogiques et QAM.

Mise à jour automatique des chaînes

Contrôles parentaux : Appuyez sur les boutons ▼▲ pour sélectionner l'option, puis appuyez sur le bouton OK pour entrer dans le sous-menu.

Canal audio : Appuyez sur les boutons ▼▲ pour sélectionner l'option, puis appuyez sur le bouton OK pour entrer dans le sous-menu.

Licences open source : Appuyez sur les boutons ▼▲ pour sélectionner l'option, puis appuyez sur le bouton OK pour entrer dans le sous-menu.

Antenne

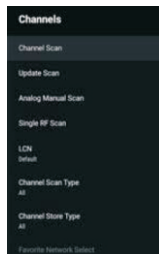
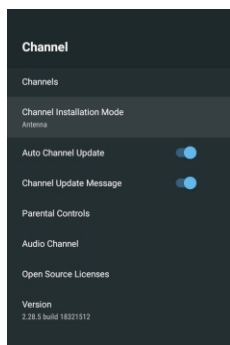
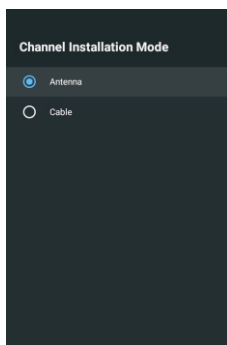

1. Menu->Settings->Channel->Channel Installation Mode de réception des chaînes. Choisissez entre Antenne ou Câble.
2. Menu->Settings->Channel->Channels.

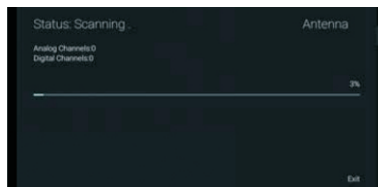

3. La recherche de chaînes affiche directement l'interface de la plateforme de recherche automatique ATV+DTV pour l'antenne. Nouvelle recherche : Pour rechercher automatiquement de nouveau les fréquences comprises hors de la chaîne.

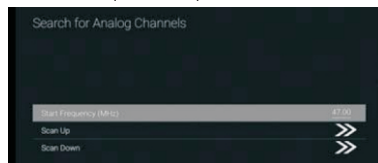

Recherche manuelle analogique : Pour rechercher automatiquement les chaînes ATV. Saisissez une fréquence de départ, puis sélectionnez haut ou bas pour rechercher une chaîne.

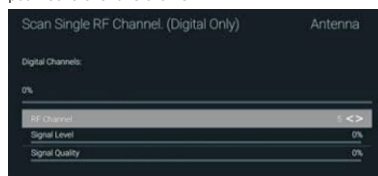

Recherche RF unique : Méthode de recherche DTV manuelle. Sélectionnez gauche ou droite après sélection de la chaîne RF, appuyez sur le bouton OK pour rechercher.

Câble

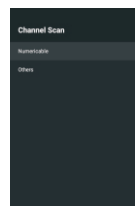
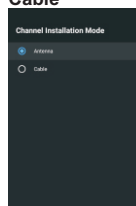

1. Menu->Settings->Channel->Channel Installation Mode de réception des chaînes. Choisissez Câble.
2. Menu->Settings->Channel->Channels.

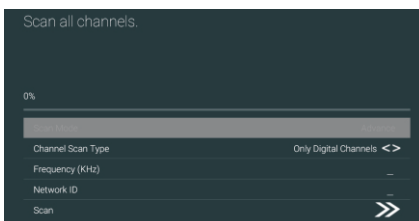

3. Affiche la recherche de chaînes. Les valeurs numériques indiquent les opérateurs locaux, et le mode de recherche par défaut est Avancé. Les choix disponibles sont Avancé, Rapide et Recherche complète.

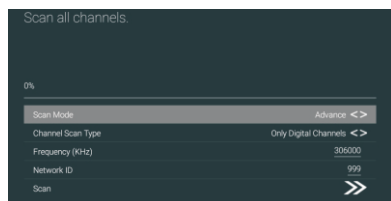

Recherche RF unique : Pour rechercher manuellement une station.

COMPTE ET CONNEXION

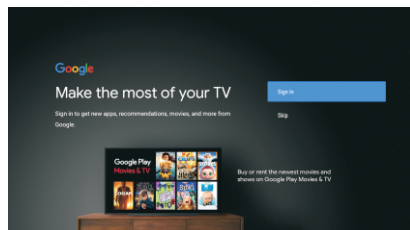

Appuyez sur les boutons HAUT et BAS pour sélectionner Connexion ou Ignorer.

APPLICATIONS

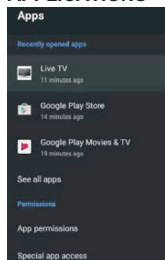

Depuis ce menu, vous pouvez modifier les permissions des applications, et consulter la liste des applications.

1. Appuyez sur les boutons ▼▲ pour sélectionner le paramètre désiré.
2. Appuyez sur le bouton OK pour effectuer un réglage.
3. Une fois le réglage effectué, appuyez sur le bouton RETOUR pour enregistrer et revenir au menu précédent.

PRÉFÉRENCES DE L'APPAREIL

À PROPOS

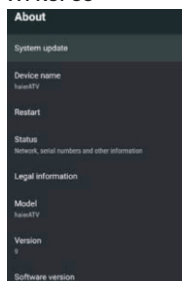

Depuis ce menu, vous pouvez consulter les informations de votre téléviseur et les paramètres appliqués.

1. Appuyez sur les boutons ▼▲ pour sélectionner le paramètre désiré.
2. Appuyez sur le bouton OK pour effectuer un réglage.
3. Une fois le réglage effectué, appuyez sur le bouton RETOUR pour enregistrer et revenir au menu précédent.

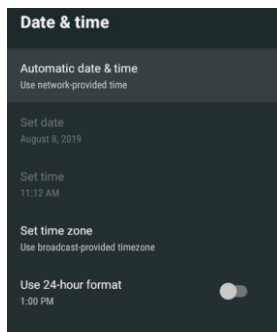
DATE ET HEURE

Date et heure automatiques : Appuyez sur les boutons ▼▲ pour sélectionner l'option, puis appuyez sur le bouton OK pour entrer dans le sous-menu. (Optionnel : Utiliser la date et l'heure fournies par le réseau, Désactivé)

Date : Appuyez sur les boutons ▼▲ pour sélectionner l'option, puis appuyez sur le bouton OK pour entrer dans le sous-menu.

Heure : Appuyez sur les boutons ▼▲ pour sélectionner l'option, puis appuyez sur le bouton OK pour entrer dans le sous-menu.

Fuseau horaire : Appuyez sur les boutons ▼▲ pour sélectionner l'option, puis appuyez sur le bouton OK pour entrer dans le sous-menu.

Utiliser le format 24 h : Appuyez sur les boutons ▼▲ pour sélectionner l'option, puis appuyez sur le bouton OK pour choisir ACTIVÉ/DÉSACTIVÉ

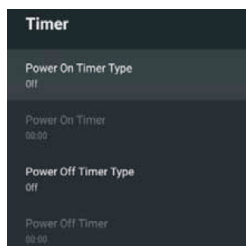
PROGRAMMATEUR D'ALIMENTATION :

Type d'allumage automatique : Appuyez sur les boutons ▼▲ pour sélectionner l'option, puis appuyez sur le bouton OK pour choisir ACTIVÉ/DÉSACTIVÉ/UNE FOIS.

Allumage automatique : Appuyez sur les boutons ▼▲ pour sélectionner l'option, puis appuyez sur le bouton OK pour entrer dans le sous-menu.

Type de mise hors tension automatique : Appuyez sur les boutons ▼▲ pour sélectionner l'option, puis appuyez sur le bouton OK pour choisir ACTIVÉ/DÉSACTIVÉ/UNE FOIS.

Mise hors tension automatique : Appuyez sur les boutons ▼▲ pour sélectionner l'option, puis appuyez sur le bouton OK pour entrer dans le sous-menu.

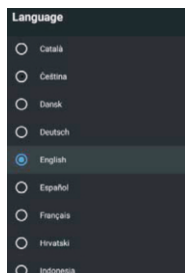
LANGUE :

Langue : Appuyez sur les boutons ▼▲ pour sélectionner l'option, puis appuyez sur le bouton OK pour entrer sélectionner la langue.

BOUTONS DE CONTRÔLE

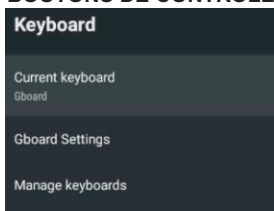

Clavier actuel : Appuyez sur les boutons ▼▲ pour sélectionner l'option, puis appuyez sur le bouton OK pour entrer dans le sous-menu.

Paramètres Gboard : Appuyez sur les boutons ▼▲ pour sélectionner l'option, puis appuyez sur le bouton OK pour entrer dans le sous-menu.

Gérer les claviers : Appuyez sur les boutons ▼▲ pour sélectionner l'option, puis appuyez sur le bouton OK pour entrer dans le sous-menu.

SOURCES

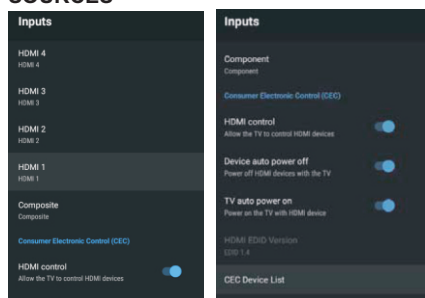

Sources : Appuyez sur les boutons ▼▲ pour sélectionner l'option, puis appuyez sur le bouton OK pour entrer dans le sous-menu.

Contrôle HDMI : Appuyez sur les boutons ▼▲ pour sélectionner l'option, puis appuyez sur le bouton OK pour choisir ACTIVÉ/DÉSACTIVÉ.

Mise hors tension auto de l'appareil : Appuyez sur les boutons ▼▲ pour sélectionner l'option, puis appuyez sur le bouton OK pour choisir ACTIVÉ/DÉSACTIVÉ.

Allumage auto du téléviseur : Appuyez sur les boutons ▼▲ pour sélectionner l'option, puis appuyez sur le bouton OK pour choisir ACTIVÉ/DÉSACTIVÉ.

Version HDMI EDID : Pour consulter le numéro de version d'EDID.

Liste de dispositifs CEC : Appuyez sur les boutons ▼▲ pour sélectionner l'option, puis appuyez sur le bouton OK pour entrer dans le sous-menu.

ALIMENTATION

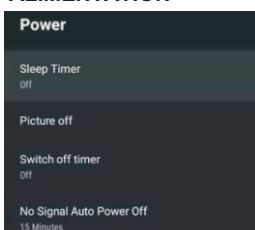

Intervalle de veille : Appuyez sur les boutons ▼▲ pour sélectionner l'option, puis appuyez sur le bouton OK pour entrer dans le sous-menu. (Les choix disponibles sont : désactivé, 10 minutes, 20 minutes, 30 minutes, 40 minutes, 50 minutes, 60 minutes, 90 minutes et 120 minutes.)

Éteindre l'écran : Appuyez sur les boutons ▼▲ pour sélectionner l'option, puis appuyez sur le bouton OK pour éteindre le téléviseur.

Intervalle de mise en veille de l'écran : Appuyez sur les boutons ▼▲ pour sélectionner l'option, puis appuyez sur le bouton OK pour entrer dans le sous-menu. (Les choix disponibles sont : désactivé, 30 minutes, 60 minutes, 90 minutes, 120 minutes, 150 minutes, 180 minutes, 210 minutes et 240 minutes.)

Mise hors tension auto sans signal : Appuyez sur les boutons ▼▲ pour sélectionner l'option, puis appuyez sur le bouton OK pour entrer dans le sous-menu. (Les choix disponibles sont : désactivé, 5 minutes, 10 minutes, 15 minutes, 30 minutes et 60 minutes.)

IMAGE

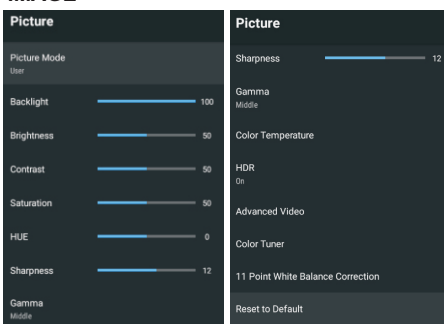

Mode image : Appuyez sur les boutons ▼▲ pour sélectionner l'option, puis appuyez sur le bouton OK pour entrer dans le sous-menu. (Les choix disponibles sont : Personnalisé, Standard, Éclatant, Sport, Film, Jeux et Économie d'énergie.)

Rétroéclairage/Luminosité/Contraste/Saturation/Teintes/Netteté : Appuyez les boutons ▼▲ pour sélectionner l'option désirée. Appuyez sur le bouton ◀ pour réduire la valeur du paramètre.

Appuyez sur le bouton ▶ pour augmenter la valeur du paramètre.

Gamma : Appuyez sur les boutons ▼▲ pour sélectionner l'option, puis appuyez sur le bouton OK pour entrer dans le sous-menu. (Optionnel : Sombre, Moyen, Lumineux.)

Température de couleur : Appuyez sur les boutons ▼▲ pour sélectionner l'option, puis appuyez sur le bouton OK pour entrer dans le sous-menu.

HDR : Appuyez sur les boutons ▼▲ pour sélectionner l'option, puis appuyez sur le bouton OK pour entrer dans le sous-menu. (Les choix disponibles sont : Activé, Désactivé)

Paramètres vidéo avancés : Appuyez sur les boutons ▼▲ pour sélectionner l'option, puis appuyez sur le bouton OK pour entrer dans le sous-menu.

Restaurer les valeurs par défaut : Pour rétablir tous les paramètres tels que définis en usine.

SON

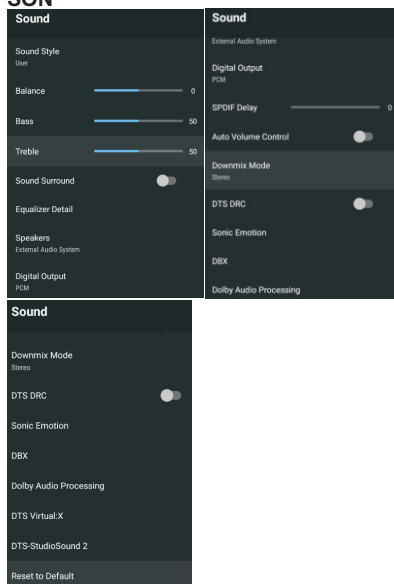

Type de son : Appuyez sur les boutons ▼▲ pour sélectionner l'option, puis appuyez sur le bouton OK pour entrer dans le sous-menu. (Les choix disponibles sont : Personnalisé, Standard, Éclatant, Sport, Film, Musique et Informations.)

Balance/Basses/Aigus : Appuyez les boutons ▼▲ pour sélectionner l'option désirée. Appuyez sur le bouton ◀ pour réduire la valeur du paramètre. Appuyez sur le bouton ▶ pour augmenter la valeur du paramètre.

Sound Surround : Appuyez sur les boutons ▼▲ pour sélectionner l'option, puis appuyez sur le bouton OK pour choisir ACTIVÉ/DÉSACTIVÉ.

Détails de l'égaliseur : Appuyez sur les boutons ▼▲ pour sélectionner l'option, puis appuyez sur le bouton OK pour entrer dans le sous-menu.

Haut-parleurs : Appuyez sur les boutons ▼▲ pour sélectionner l'option, puis appuyez sur le bouton OK pour entrer dans le sous-menu. (Optionnel : Haut-parleur du téléviseur ou Système audio externe.)

Sortie numérique : Appuyez sur les boutons ▼▲ pour sélectionner l'option, puis appuyez sur le bouton OK pour entrer dans le sous-menu. (Optionnel : Auto, Ignorer, PCM, Dolby Digital Plus et Dolby Digital.)

Décal SPDIF : Appuyez les boutons ▼▲ pour sélectionner l'option désirée. Appuyez sur le bouton ◀ pour réduire la valeur du paramètre. Appuyez sur le bouton ▶ pour augmenter la valeur du paramètre.

Contrôle auto du volume : Appuyez sur les boutons ▼▲ pour sélectionner l'option, puis appuyez sur le bouton OK pour choisir ACTIVÉ/DÉSACTIVÉ.

Mode de sous-échantillonnage : Appuyez sur les boutons ▼▲ pour sélectionner l'option, puis appuyez sur le bouton OK pour entrer dans le sous-menu. (Optionnel : Stéréo ou Surround.) Restaurer les valeurs par défaut : Pour rétablir tous les paramètres tels que définis en usine.

STOCKAGE

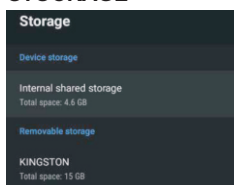

Mémoire interne partagée : Appuyez sur les boutons ▼▲ pour sélectionner l'option, puis appuyez sur le bouton OK pour entrer dans le sous-menu.

Périphérique de stockage amovible : Appuyez sur les boutons ▼▲ pour sélectionner l'option, puis appuyez sur le bouton OK pour entrer dans le sous-menu. (Remarque : Affiche la liste des périphériques externes, si présents.)

ÉCRAN D'ACCUEIL

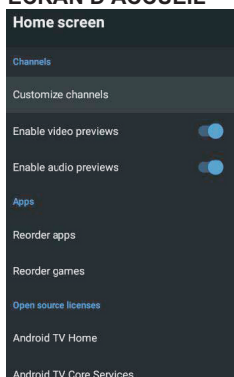

Depuis ce menu, vous pouvez gérer les chaînes, les applications et les licences open source.

1. Appuyez sur les boutons ▼▲ pour sélectionner le paramètre désiré.
2. Appuyez sur le bouton OK pour effectuer un réglage.
3. Une fois le réglage effectué, appuyez sur le bouton RETOUR pour enregistrer et revenir au menu précédent.

MODE MAGASIN

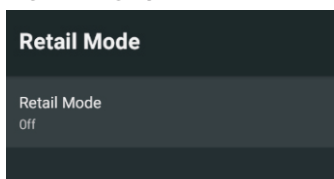

Mode magasin : Appuyez sur les boutons ▼▲ pour sélectionner l'option, puis appuyez sur le bouton OK pour choisir ACTIVÉ/DÉSACTIVÉ.

GOOGLE

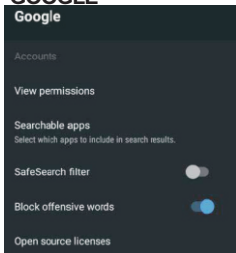

Depuis ce menu, vous pouvez gérer les applications dans lesquelles effectuer des recherches, définir des filtres de recherche, bloquer les termes offensants et les licences open source.

1. Appuyez sur les boutons ▼▲ pour sélectionner le paramètre désiré.
2. Appuyez sur le bouton OK pour effectuer un réglage.
3. Une fois le réglage effectué, appuyez sur le bouton RETOUR pour enregistrer et revenir au menu précédent.

CHROMECAST INTÉGRÉ

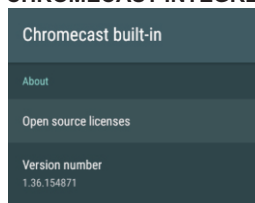

Depuis ce menu, vous pouvez consulter les informations et les paramètres de Chromecast.

1. Appuyez sur les boutons ▼▲ pour sélectionner le paramètre désiré.
2. Appuyez sur le bouton OK pour effectuer un réglage.
3. Une fois le réglage effectué, appuyez sur le bouton RETOUR pour enregistrer et revenir au menu précédent.

ÉCONOMISEUR D'ÉCRAN

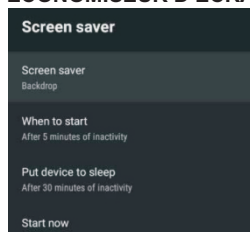

Économiseur d'écran : Appuyez sur les boutons ▼▲ pour sélectionner l'option, puis appuyez sur le bouton OK pour entrer dans le sous-menu. (Optionnel : Éteindre l'écran, Fond d'écran et Couleurs.)

Activation du fond d'écran : Appuyez sur les boutons ▼▲ pour sélectionner l'option, puis appuyez sur le bouton OK pour entrer dans le sous-menu. (Optionnel : 5 minutes, 15 minutes, 30 minutes, 1 heure et 2 heures.)

Mise en veille automatique : Appuyez sur les boutons ▼▲ pour sélectionner l'option, puis appuyez sur le bouton OK pour entrer dans le sous-menu. (Optionnel : 30 minutes, 1 heure, 3 heures, 6 heures, 12 heures, Jamais.)

Activer maintenant : Appuyez sur les boutons ▼▲ pour sélectionner l'option, puis appuyez sur le bouton OK pour activer l'économiseur d'écran.

LOCALISATION

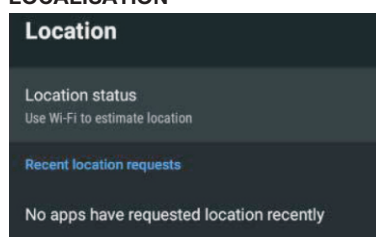

Obtention de la localisation : Appuyez sur les boutons ▼▲ pour sélectionner l'option, puis appuyez sur le bouton OK pour entrer dans le sous-menu. (Optionnel : Utiliser la connexion Wi-Fi pour estimer la localisation ou Désactivé.)

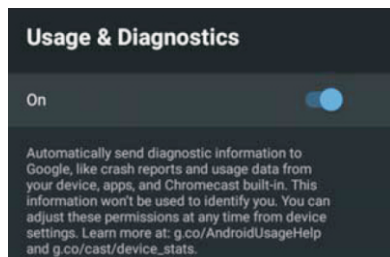

Utilisation et diagnostics : Appuyez sur les boutons ▼▲ pour sélectionner l'option, puis appuyez sur le bouton OK pour choisir ACTIVE/DÉSACTIVÉ.

ACCESSIBILITÉ

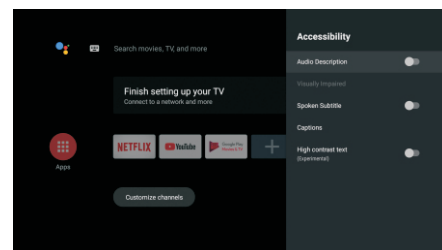

Audiodescription : Appuyez sur les boutons ▼▲ pour sélectionner l'option, puis appuyez sur le bouton OK pour choisir ACTIVE/DÉSACTIVÉ.

Malvoyants : Appuyez sur les boutons ▼▲ pour sélectionner l'option, puis appuyez sur le bouton OK pour entrer dans le sous-menu.

Sous-titres lus à haute voix : Appuyez sur les boutons ▼▲ pour sélectionner l'option, puis appuyez sur le bouton OK pour choisir ACTIVE/DÉSACTIVÉ.

Sous-titres détaillés : Appuyez sur les boutons ▼▲ pour sélectionner l'option, puis appuyez sur le bouton OK pour entrer dans le sous-menu.

Texte à haut contraste : Appuyez sur les boutons ▼▲ pour sélectionner l'option, puis appuyez sur le bouton OK pour choisir ACTIVE/DÉSACTIVÉ.

RÉINITIALISER

Appuyez sur le bouton OK pour entrer dans le sous-menu. Réinitialiser - effacer tout le contenu.

TÉLÉCOMMANDE ET ACCESSOIRES

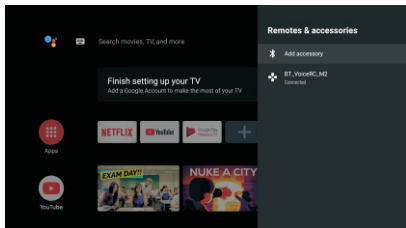
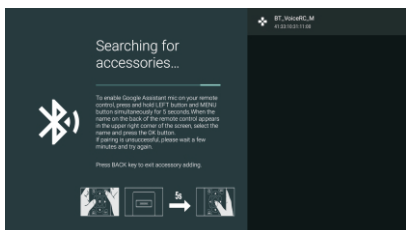
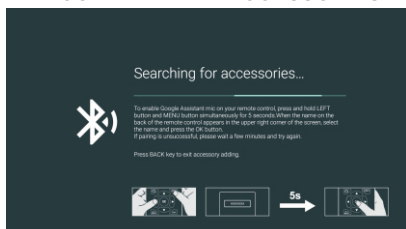

Utilisez ce menu pour associer des appareils compatibles Bluetooth.

1. Maintenez le bouton « MENU » et le bouton « GAUCHE » appuyés simultanément en bas de la télécommande pendant 5 secondes.
2. Lorsque le voyant LED clignote, relâchez. La télécommande enverra le signal d'association au téléviseur et les informations sur la télécommande seront affichées sur la droite de l'écran.
3. Appuyez sur la touche OK pour afficher l'association. Si l'association apparaît, cela confirme que la connexion est réussie.
4. Si le message « échec de l'association » apparaît, cela indique que la connexion n'a pas été effectuée. Attendez 30 secondes, puis maintenez le bouton « MENU » et le bouton « GAUCHE » appuyés simultanément en bas de la télécommande pendant 5 secondes pour répéter les étapes.
5. Appuyez sur le bouton RETOUR pour revenir à la page de menu précédente.

LECTEUR MULTIMÉDIA

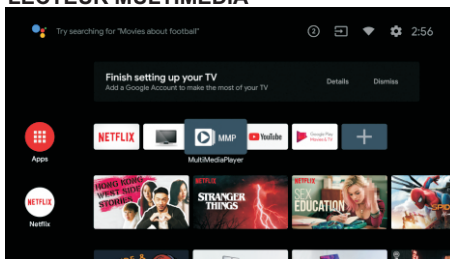



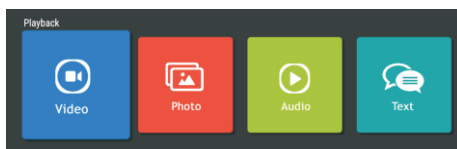















Sur l'écran d'ACCUEIL, sélectionnez l'application MMP APP pour afficher le contenu vidéo, photo, audio et texte. Insérez une clef USB pour explorer les fichiers qu'elle contient.

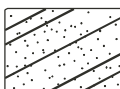

REMARQUE :

Le menu peut avoir une apparence différente selon la date d'achat du téléviseur.

Problème Symptôme		Inspection de contrôle	
Image	Audio		
 <p>Neige</p>	 <p>Bruit</p>	Position, direction ou connexion de l'antenne	
 <p>Image fantôme</p>	 <p>Qualité audio normale</p>	Position, direction ou connexion de l'antenne	
 <p>Interférences</p>	 <p>Bruit</p>	Équipement électronique, voiture/ moto, lumière fluorescente	
 <p>Qualité d'image normale</p>	 <p>Muet</p>	Volume (vérifiez si la fonction muette est activée, ou si les connexions avec le système audio sont correctement effectuées.)	
 <p>Pas d'image</p>	 <p>Muet</p>	Le cordon d'alimentation n'est pas branché Le bouton d'alimentation n'est pas activé Configuration du contraste et de la luminosité/du volume Appuyez sur le bouton Veille sur la télécommande pour contrôler.	
 <p>Pas de couleurs</p>	 <p>Qualité audio normale</p>	Contrôle des couleurs	
 <p>L'image est intermittente</p>	 <p>Qualité audio normale ou faible</p>	Ajustez la fréquence de la chaîne	
 <p>Pas de couleurs</p>	 <p>Bruit</p>	Système télévisuel	
 <p>Une barre noire est visible en haut et en bas de l'écran</p>	 <p>Qualité audio normale</p>	Modifiez le ratio d'aspect pour effectuer un zoom	



- Avant de nettoyer ce produit, appuyez sur le bouton STANDBY pour le mettre en mode veille et attendez quelques minutes avant de débrancher la fiche secteur.
- Essuyer ce produit avec un chiffon doux et sec. Ne vaporisez pas d'eau directement sur le téléviseur, mais appliquez une petite quantité d'eau sur le coin du chiffon et essuyez-le aussi doucement que possible. N'utilisez jamais de liquides de nettoyage, de cire ou de produits chimiques.
- Ne jamais utiliser d'alcool, de benzène, de diluant, de liquide de nettoyage ou d'autres produits chimiques. N'utilisez pas d'air comprimé pour enlever la poussière.
- Si la surface est extrêmement sale, essuyez-la avec un chiffon imbibé d'une faible solution d'eau savonneuse et bien essoré, puis essuyez à nouveau avec un chiffon sec.
- Avant de rebrancher le téléviseur, laissez l'écran sécher complètement.

Fiche Technique

Fiche technique du téléviseur selon la directive européenne 1062/2010

Marque	SCHNEIDER
Modèle	SC-LED50SC500QA
Classe d'efficacité énergétique	A
Zone d'affichage (diagonale)	127cm / 50 inches
Consommation d'énergie en march	91W
Consommation d'énergie annuelle	133kWh
Consommation d'énergie en mode éteint	0 W
Consommation d'énergie en mode veille	<0.5W
Resolution de l'écran (pixels)	3840(H) x 2160 (V)

Technologie sans fil et bande de fréquence	Puissance maximale d'émission sans fil (dBm)
IEEE 802.11 b/g/n (WLAN) 2400-2483.5 MHz	20dBm

Remarque:

1. Classe d'efficacité de l'énergie: A+++ (très économe) à D (peu économe).
2. La consommation d'énergie annuelle du téléviseur est basée sur une utilisation de 4 heures par jour pendant 365 jours. La consommation réelle peut varier en fonction de la durée de fonctionnement et les réglages de contraste ou de luminosité.

La fiche d'information sur le produit conformément au règlement UE n ° 2019/2013 L'étiquetage énergétique pour l'affichage électronique et la télévision se trouve sous l'URL ou le code QR indiqué sur l'URL de l'étiquette énergétique : <https://eprel.ec.europa.eu/qr/362649>



SCHNEIDER CONSUMER GROUP
SCHNEIDER CONSUMER SERVICES

ZI du clos des charmes
26 rue du clos des charmes
77090 COLLEGIEN - France

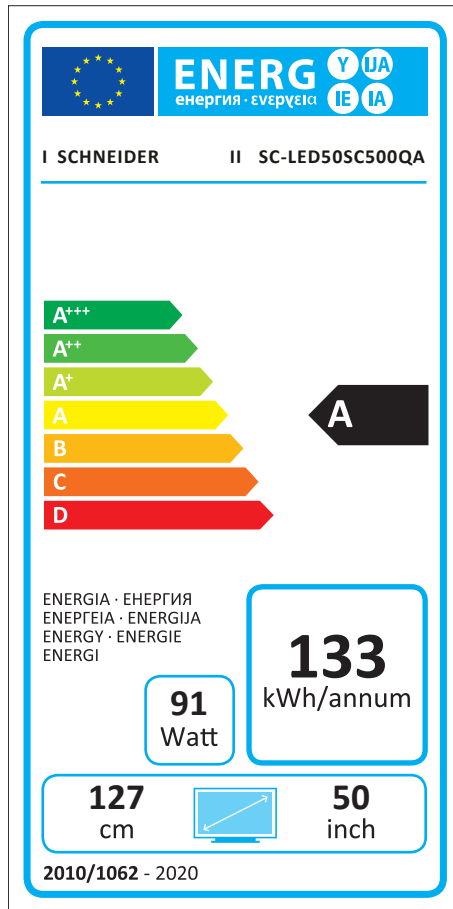

La fiche d'information sur le produit conformément au règlement UE n ° 2019/2013 L'étiquetage énergétique pour l'affichage électronique et la télévision se trouve sous l'URL ou le code QR indiqué sur l'URL de l'étiquette énergétique : <https://eprel.ec.europa.eu/qr/362649>



English

Table of Content

Getting Started

Safety and warnings	2
Warnings and cautions.....	10
Introduction.....	11
Installation.....	12
Remote control.....	17
Operation.....	18
Trouble shooting.....	28
Cleaning instruction.....	29
Technical data sheet.....	30

SAFETY AND WARNINGS

IMPORTANT SAFETY INSTRUCTION

- 1) Read these instructions.
- 2) Keep these instructions.
- 3) Heed all warnings.
- 4) Follow all instructions.
- 5) Do not use this apparatus near water.
- 6) Clean only with dry cloth.
- 7) Do not block any ventilation openings, install in accordance with the instructions.
- 8) Do not install near any heat sources such as radiations, heat registers, stoves, or other apparatus (including amplifiers) that produce heat.
- 9) Do not defeat the safety purpose of

the polarized plug. If the provided plug does not fit into your outlet, consult an electrician for replacement of the obsolete outlet.

- 10) Protected the power cord from being walked on or pinched particularly at plugs, convenience receptacles, and the point where they exit from the apparatus.
- 11) Only use attachments/accessories specified by the manufacturer.
- 12) Unplug this apparatus during lightning storms or when unused for long periods of time.
- 13) Refer all servicing to qualified service personnel. Servicing is required when the apparatus has been damaged in any way, such as power-supply cord or plug is damaged, liquid has been spilled

or objects have fallen into the apparatus, the apparatus has been exposed to rain or moisture, does not operate normally, or has been dropped.

- 14) Mains plug is used as the disconnect device, the disconnect device shall remain readily operable.
- 15) The ventilation should not be impeded by covering the ventilation openings with items, such as newspapers, table-cloth, curtains, etc.
- 16) No naked flame sources, such as lighted candles, should be placed on the apparatus.
- 17) Attention should be drawn to the environmental aspects of battery disposal.

- 18) The use of apparatus in moderate climate.
- 19) The apparatus shall not be exposed to dripping or splashing and that no objects filled with liquids, such as vases, shall be placed on the apparatus.

WARNING

Never place a television set in an unstable location. A television set may fall, causing serious personal injury or death. Many injuries, particularly to children, can be avoided by taking simple precautions such as :

- Using cabinets or stands recommended by the manufacturer of the television set.
- Only using furniture that can safely support the television set.

- Ensuring the television set is not overhanging the edge of the supporting furniture.
- Not placing the television set on tall furniture (for example, cupboards or bookcases) without anchoring both the furniture and the television set to a suitable support.
- Not placing the television set on cloth or other materials that may be located between the television set and supporting furniture.
- Educating children about the dangers of climbing on furniture to reach the television set or its controls.
- In case this television set is to be relocated to a different location, please keep in mind and apply the above safety instructions.



**CAUTION
RISK OF
ELECTRIC
SHOCK DO
NOT OPEN!**



**CAUTION
TO REDUCE THE RISK OF
ELECTRIC SHOCK, DO NOT
REMOVE COVER (OR BACK).NO
USER SERVICEABLE PARTS
INSIDE. REFER SERVICING TO
QUALIFIED SERVICE PERSONNEL.**

 The symbol indicates that dangerous voltages constituting a risk of electric shock are present within this unit.

 The symbol indicates that there are important operating and

maintenance instructions in the literature accompanying this unit.

WARNING :

To reduce the risk of fire or electric shock, do not expose this apparatus to rain or moisture.

WARNING :

The batteries shall not be exposed to excessive heat such as sunshine, fire or the like.

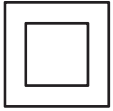

This symbol indicates that this product incorporates double insulation between hazardous mains voltage and user accessible parts. When servicing use only identical replacement parts.



This marking indicates that this product should not be disposed with other household wastes

throughout the EU. To prevent possible harm to the environment or human health from uncontrolled waste disposal, recycle it responsibly to promote the sustainable reuse of material resources. To return your used device, please use the return and collection systems or contact the retailer where the product was purchased. They can take this product for environmental safe recycling.



The terms HDMI and HDMI High-Definition Multimedia Interface, and the HDMI Logo are trademarks or registered trademarks of HDMI Licensing Administrator, Inc. in the United States and other countries.

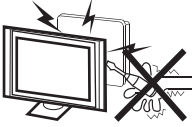

Warning ⚡

High voltages are used in the operation of this television receiver. Do not remove the cabinet back from your set. Refer servicing to qualified service personnel.

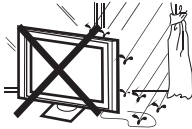

Warning ⚡

To prevent fire or electrical shock hazard, do not expose the television receiver to rain or moisture.



Warning ⚡

Do not drop or push objects into the television cabinet slots or openings. Never spill any kind of liquid on the television receiver.

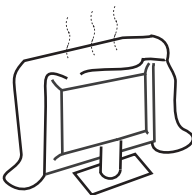

Caution ⚠

Do not block the ventilation holes in the back cover. Adequate ventilation is essential to prevent failure of electrical components.



Caution ⚠

Do not trap the power supply cord under the television receiver.

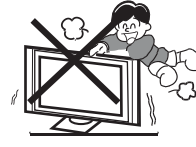

Caution ⚠

Never stand on, lean on, or suddenly push the television or its stand. You should pay special attention to children. Serious injury may result if it should fall.



Caution ⚠

Do not place your television on an unstable cart, stand, shelf or table. Serious injury to an individual, and damage to the television, may result if it should fall.



Caution ⚠

When the television receiver is not used for an extended period of time, it is advisable to disconnect the AC power cord from the AC outlet.

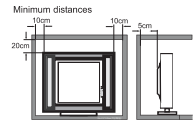

Caution ⚠

If the television is to be built into a compartment or similar enclosure, the minimum distances must be maintained. Heat build-up can reduce the service life of your television, and can also be dangerous.

Thank you very much for purchasing this TV. To enjoy your product from the very beginning, read this manual carefully and keep it handy for easy reference.

CAUTION

Never tamper with any components inside the TV, or any other adjustment controls not mentioned in this manual. All LED-TVs are high voltage instruments. When you clean up dust or water drops on the LED PANEL or CABINET, the power cord should be pulled out from the receptacle, then wipe the TV with a dry soft cloth. During thunder and lightning, unplug the power cord and antenna cord to prevent damage to your TV. All repairs to this TV should only be performed by qualified TV service personnel.

INSTALLATION

- *Locate the TV in the room where light does not strike the screen directly.
- *Total darkness or a reflection on the picture screen can cause eyestrain. Soft and indirect lighting is recommended for comfortable viewing.
- *Allow enough space between the TV and the wall to permit ventilation.
- *Avoid excessively warm locations to prevent possible damage to the cabinet or premature component failure.
- *Do not cover the ventilation openings when using the TV.

Main features

- ① Used as Television, display terminal, PC display;
- ② High luminance, wide viewing Angle;
- ③ NICAM;

Viewing Picture Size (Diagonal)	50"
Resolution	3840 x 2160
Aspect Ratio	16 : 9
TV System	PAL-B/G, I, D/K SECAM-B/G, D/K, L DVB-T, DVB-C, DVB-T2
Input Power Voltage	AC 100-240V 50/60Hz
Power consumption	138W
Audio Output Power (THD≤10%)	2x10W
Signal Input	High-Definition Multimedia Interfac (HDMI) x 4 AV IN x 1 RJ45 x 1 USB x 3 ANT x 1 CI x 1
Signal Output	Headphone x 1 Optical x 1
Horizontal definition (TV line)	CompositeVideo input ≥350

Base Stand Assembly Instruction



Prepare to place the TV with the display side down on a flat surface. Ensure the table or desk you use provides a flat, totally clean surface, and use a soft cloth between the face of the TV and the table to protect the TV's screen.

1. Put the TV on the platform with the screen facing down, insert stands in the grooves, then adjust the screw holes to match each other.

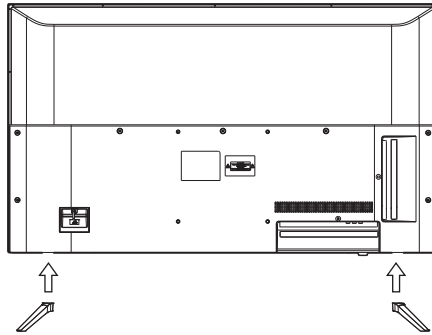

2. Fix the stands with 4 screws.

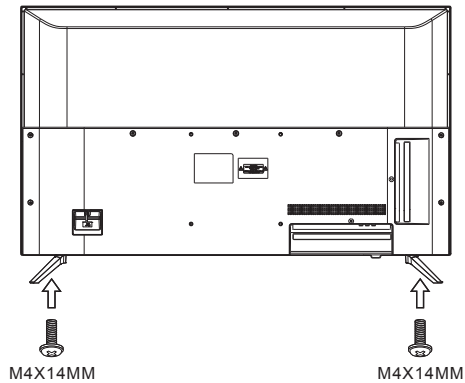

WALL MOUNT INSTALLATION

Step One: Use the expansion bolts(4*36PWA) to fix the wall mount brackets into the wall.

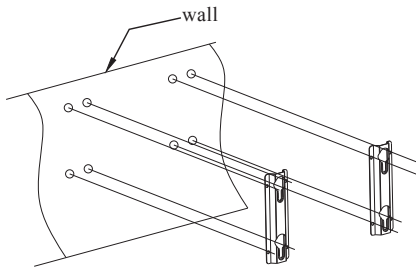

Step Two: Fix the wall mount screws (M6x12mm/4pcs) into the rear side of the LCD TV.

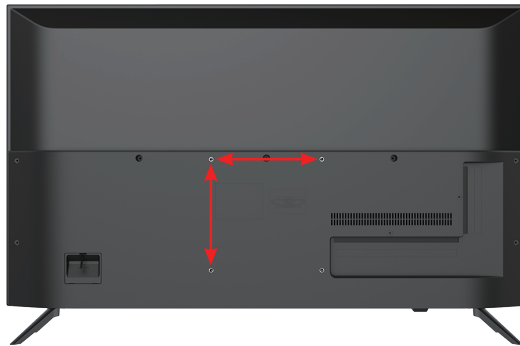

Step Three: Put the LCD TV with wall mount screws onto the wall mount brackets.

Warning: the angle between the TV and wall must not be bigger than 3°.

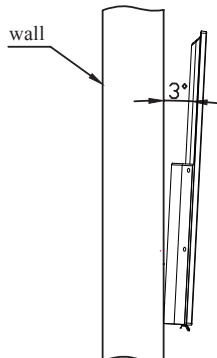

Front panel

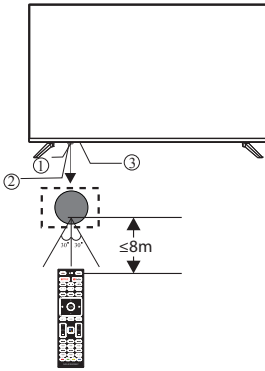

- 1: Remote control sensor.
- 2: Indicator LED: RED ● STANDBY.
- 3: Key board

KEYBOARD

The keyboard is located at the bottom left near the right side of signal indicator.

Rocker

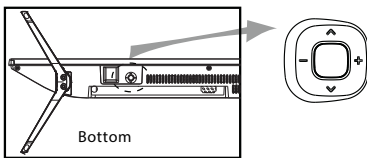

1. Middle Button: Short press to confirm or enter menu. Long press to power off.
2. Up/Down: CH+/- and move up/down.
3. Left/Right: VOL-/+ and move left/right

REAR AV Connections



RJ45, OPTICAL output, USB, HDMI4, HDMI3, HDMI2, AV IN, ANT.

REAR AV Connections(SIDE)



All the terminals are(from left to right):
 USB, HDMI1 (ARC), CI, HEADPHONE.

ANTENNA

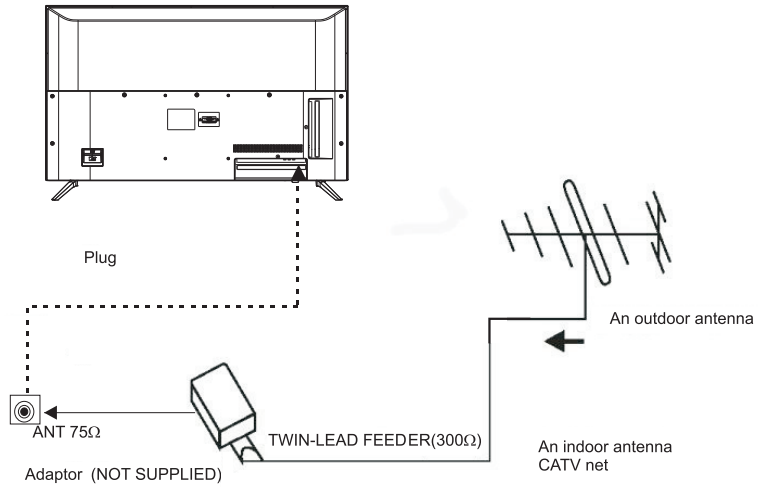

Note:
 Aerial connections: IEC (female).
 Input impedance: 75 Ω unbalanced.

PRESET MODE (HDMI)

	RESOLUTION	V.Freq.(Hz)
1	640*480	50/60
2	800*600	50/60
3	1024*768	50/60
4	1360*768	50/60
5	1280*768	50/60
6	1920*1080	50/60
7	3840*2160	24/25/30/60

AV EQUIPMENT

You can use the input terminals on TV set rear as follows.

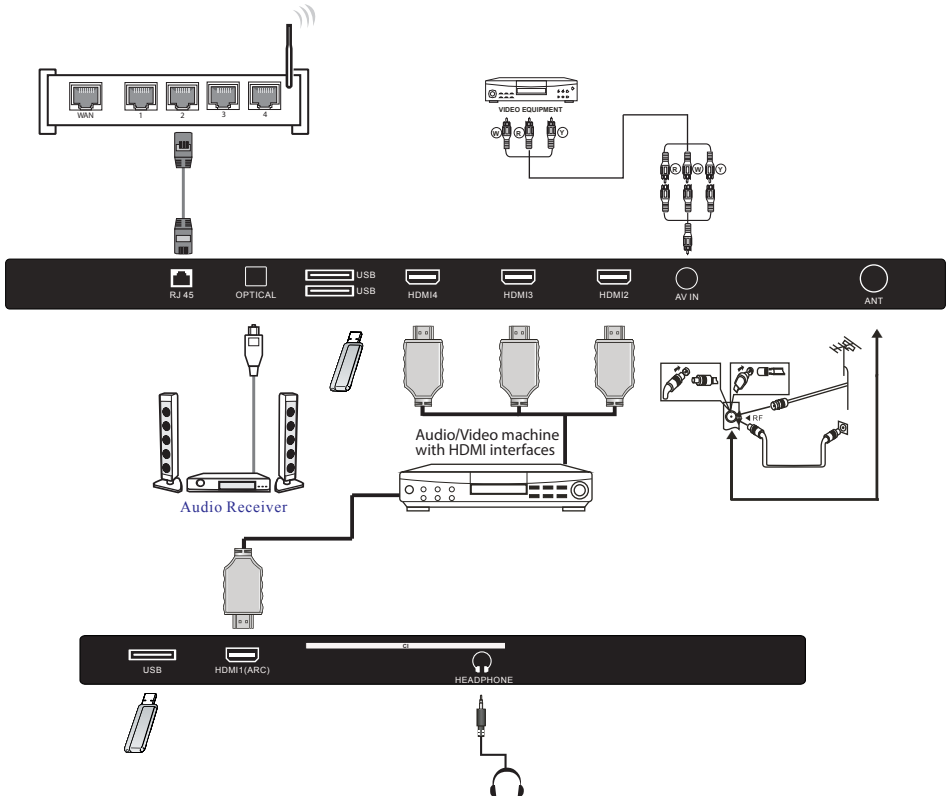

It can be connected to the following appliances: VCR, multi disc player, DVD, camcorder, video game or stereo system, etc...

REMOTE CONTROL

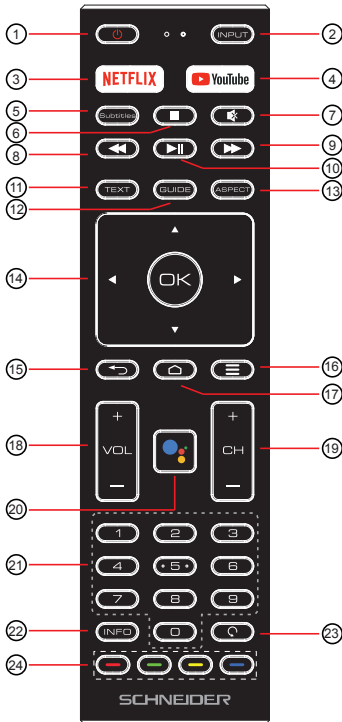

- 1: POWER: To set the TV to Standby or Power On modes.
- 2: INPUT : Select among the different input signal sources.
- 3: NETFLIX: Press to open NETFLIX.
- 4 : YouTube : Press to open the YouTube.
- 5 :Subtitles : To turn on subtitles in DTV mode.
- 6 :■ (Stop): Press to stop multimedia playback
- 7 :MUTE: To disable or enable the speaker sound output.
- 8 :◀◀ (Reverse) : Reverse playback rapidly.
- 9 :▶▶ (Forward): Advance playback rapidly.
- 10 :▶|| (Play/Pause) : Start playback. Pause playback.
- 11 : TEXT: Press to select the teletext mode.
- 12 : GUIDE: Press to display electronic programme guide in TV mode.
- 13: ASPECT : Adjust Aspect ratio of the TV.
- 14 : ▲▼◀▶ : Press to navigate the on-screen menu.
OK: Confirms selection.
- 15 : ◀▶ : Return to the previous menu.
- 16 : ☰ : Press to open or close the on-screen menu.
- 17 : ◀ : Press to open the Home Page.
- 18 :VOL +/- : To adjust sound level.
- 19 :CH+/CH-: To access the next or previous channels.
- 20 : 🗣️ : Start to voice search or speak to Google Assistant.
- 21: NUMERIC KEY: For direct access to channels.
- 22 :INFO : Press to display the channel information.
- 23 : ⏪ : Jumps to last channel viewed.
- 24: Coloured buttons: Implement the relevant operations according to the prompt at the bottom of the menu in the text.

INITIAL SETUP

The first you turn your TV, the setup wizard will guide you through setting up basic settings. Please according to the text tip to first time setup.

This function is used for the remote control pair code. After the code is successful, you can use the Bluetooth remote control to operate the TV. If you don't need to use the Bluetooth remote control, you can press the BACK button to skip this step.

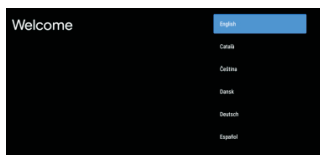

The setting below is about bluetooth synchronization of the remote control. Please note that this product is not compatible with this feature.

Please use the Back button to continue installing the product

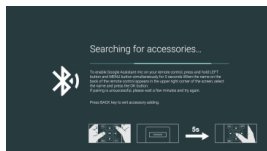

Press ▼▲ to select the system language and press OK to confirm the language.



Connect your Android phone to your TV, select "Continue" to continue the connection, and choose "Skip" to skip this step.

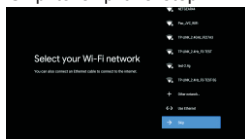

Press ▼▲ to select the the Wifi to connect, press OK and enter the password to confirm the connection is successful. You can also try use Ethernet and skip select network.

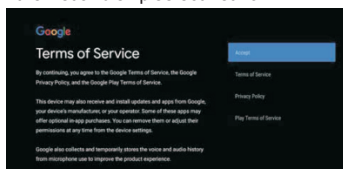

By accepting the Google Terms of Service to improve the product experience, select "Accept" to accept this condition.

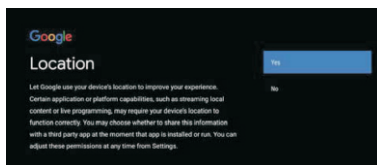

Agree to Google to get the location information of your device to get more features, choose "YES" to accept.

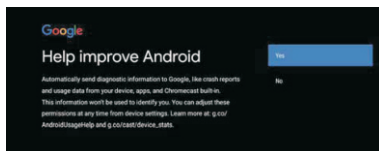

By agreeing to automatically send diagnostic information to Google to improve discriminative power, choose "YES" to accept.



1. Your device is powered by Android TV and press the ► button to select the browsing feature.
2. You can get more apps from Google Play and press the ► button to go to the next screen.
3. Transfer photos and other content to the TV via the built-in chromecast, press OK to complete the browsing.

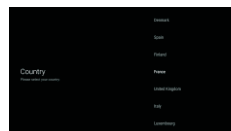

Press ▼▲ to select the country of your device and press OK to confirm.



Used to set your device's password to ensure security and privacy.

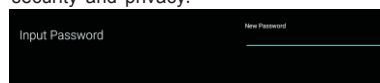

Press OK to pop up the soft keyboard, and use the remote control to enter the 4-digit password automatically jump to the next interface.



Confirm the password again and keep it consistent. Use the remote control to enter the password and complete the password confirmation.

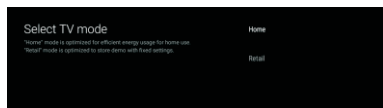

For selecting the mode, press **▼▲** key to select Home mode and press OK to confirm.

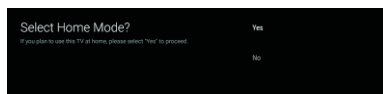

Confirm the selected mode again, select **"Yes"** to confirm the selected mode, and select **"No"** to return to the previous step.

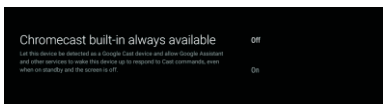

Let this device be detected as a Google Cast device and allow Google Assistant and other services to wake this device up to respond to Cast commands, even when on standby and the screen is off.



To select the Tuner mode for searching, press **▼▲** to select and press OK to confirm.

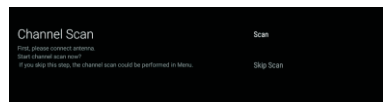

Press **▼▲** to select whether to search, select **"Scan"** to search, select **"Skip Scan"** to skip the search.

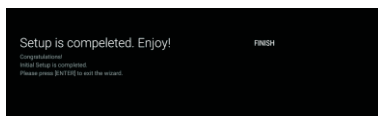

Press **OK** to complete the setup.

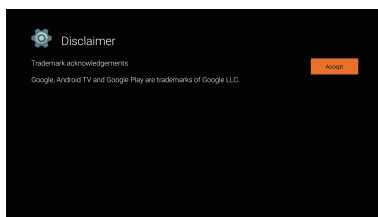

Press the OK button to agree to (Disclaimer). After setting is complete, You can watch TV.

HOME SCREEN

Press the HOME button to go to the home page

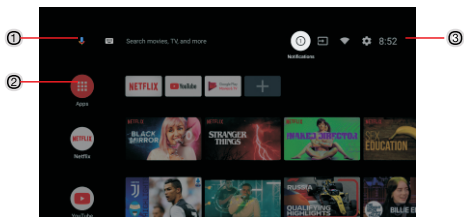

- ① open the google assistant start a voice search or use keyboard search
- ② Among the applications installed on the TV, the icons for the favourite applications are shown inside here. (Favourite applications can be added/deleted/changed its order by users.)

- ③ **Apps:** Click to jump to Apps screen where all the installed applications are listed.
- ④ **Notification:** Display the notifications.
- ⑤ **Inputs:** Icon to select an input source.
- ⑥ **Network & Internet:** Icon to Setup Network, Such as wifi.
- ⑦ **Settings:** Various settings can be configured here. For details on the settings, see the next explanation.

INPUT SOURCE

1. In the HOME interface, press **▼▲▶◀▶▶** to select the "Inputs" icon, press OK to open the input source list, then press up to highlight an input and press OK to switch.

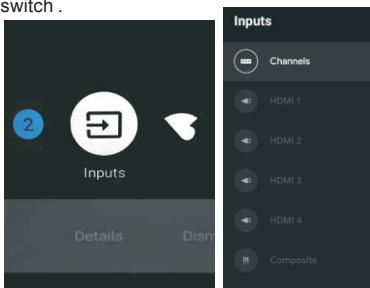

2. Under Live TV, press the SOURCE button to display the list of input sources. You can select the desired source.



NAVIGATING THE ON-SCREEN MENU

1. There are two ways to enter. First, in Live TV, press the menu button to display TV options, press **▼▲▶◀▶▶** select the settings menu and press OK to confirm. Second, in the HOME interface, press the **▶** key to select the icon of the circular settings menu, press OK to confirm.

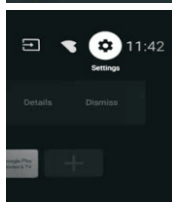
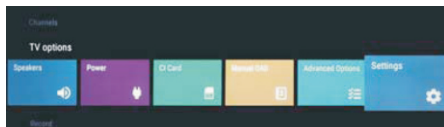

2. Press **▼▲▶** button to select what you want set.
3. Press OK to enter setting.

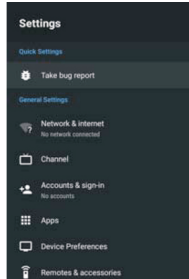

Press BACK to return to the previous menu. If the main menu is displayed, pressing BACK will close the onscreen menu.

Network & Internet

1. Press **▼▲▶** button to select what you want set.
2. Press OK button to adjust.
3. After finishing your adjustment, press OK button to save and return to the previous menu.

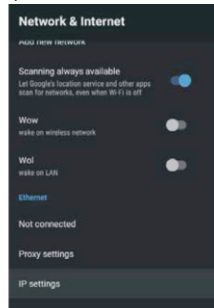
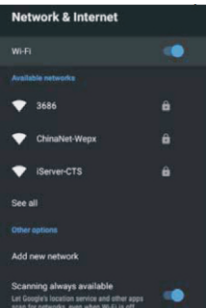

CHANNEL

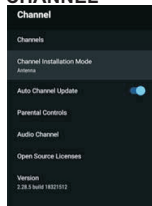

Channels: Display the scan sub-menu based on different Channel installation modes.

Channel installation mode: Select on-screen display channel sources. You can select the signal type.

- **Antenna:** Set the signal type to antenna. When set to Antenna, the TV can receive analog and digital (DVB-T/DVB-T2) broadcasting signals.

- **Cable:** Set the signal type to cable. When set to Cable, the TV can receive analog and QAM broadcasting signals.

Auto Channel Update

Parental controls: Press **▼▲** button to select the option then press OK button to enter the sub-menu.

Audio Channel: Press **▼▲** button to select the option then press OK button to enter the sub-menu.

Open source licenses: Press **▼▲** button to select the option then press OK button to enter the sub-menu.

Antenna

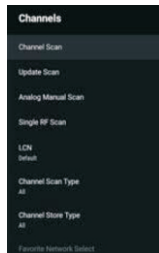
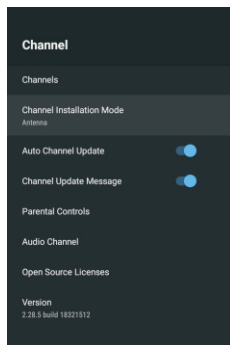
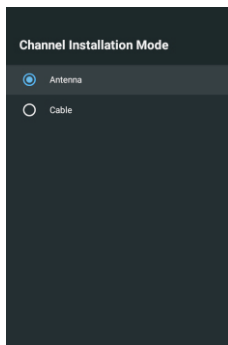

1. Menu->Settings->Channel->Channel Installation Mode enter, choose Antenna or Cable.

2. Enter Menu->Settings->Channel->Channels.

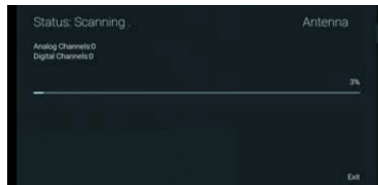

3. Channel Scan directly enters the ATV+DTV automatic search platform interface of Antenna. **Update Scan** : Re-automatically search for frequency points outside the station.

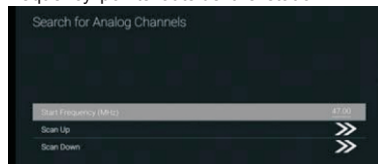

Analog Manual Scan: Manual ATV search station. After input the frequency point, you can select up or down search station.

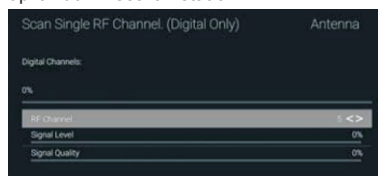

Single RF Scan: DTV manual search, left and right after selecting RF Channel, directly OK search.

Cable

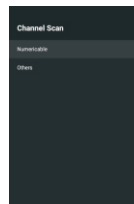
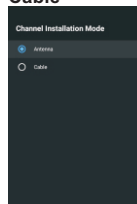

1. Menu->Settings->Channel->Channel Installation Mode, select Cable.

2. Enter Menu->Settings->Channel->Channels.

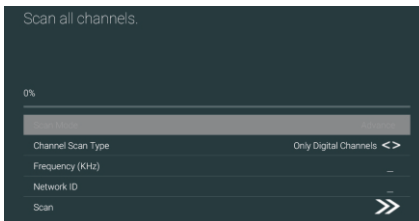

3. Enter Channel Scan, where Numericable are the local operators, and the default Scan Mode is Advance; Others have Advance, Quick and Full Scan modes.

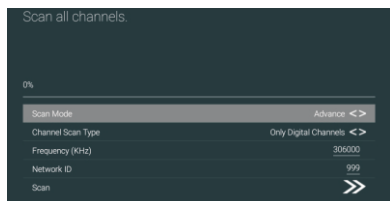

Single RF Scan: manual search station.

ACCOUNTS&SIGN IN

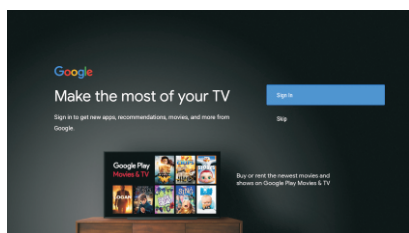

Press UP/DOWN button to select Sign in or Skip.

APPS

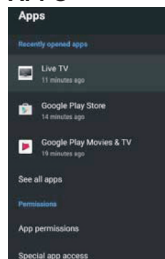

In this menu, you can set the APP permissions, and read the app lists.

1. Press ▼▲ button to select what you want set.
2. Press OK button to adjust.
3. After finishing your adjustment, Press BACK button to return to the previous menu.

DEVICE PREFERENCES

ABOUT

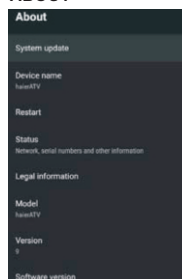

In this menu, you can read the information and settings of TV.

1. Press ▼▲ button to select what you want set.
2. Press OK button to adjust.
3. After finishing your adjustment, Press BACK button to return to the previous menu.

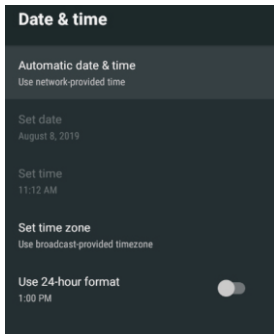
DATE&TIME

Automatic date&time: Press ▼▲ button to select the option then press OK button to enter the sub-menu. (Optional: Use network-provided time, Off)

Set date: Press ▼▲ button to select the option then press OK button to enter the sub-menu.

Set time: Press ▼▲ button to select the option then press OK button to enter the sub-menu.

Set time zone: Press ▼▲ button to select the option then press OK button to enter the sub-menu.

Use 24-hour format: Press ▼▲ button to select the option then press OK button to choose ON/OFF.

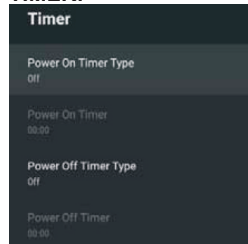
TIMER:

Power On Timer Type: Press ▼▲ button to select the option then press OK button to choose ON/OFF/ONCE.

Power On Timer : Press ▼▲ button to select the option then press OK button to enter the sub-menu.

Power Off Timer Type: Press ▼▲ button to select the option then press OK button to choose ON/OFF/ONCE.

Power Off Timer : Press ▼▲ button to select the option then press OK button to enter the sub-menu.

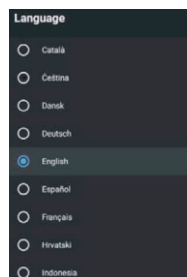
LANGUAGE:

Language : Press ▼▲ button to select the option then press OK button to enter the select language.

KEYBOARD

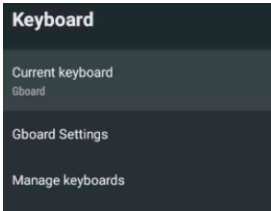

Current keyboard: Press ▼▲ button to select the option then press OK button to enter the sub-menu.

Gboard Settings: Press ▼▲ button to select the option then press OK button to enter the sub-menu.

Manage keyboards: Press ▼▲ button to select the option then press OK button to enter the sub-menu.

INPUTS

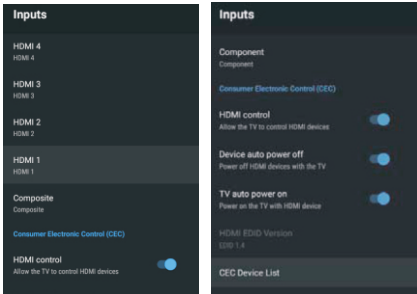

Inputs: Press ▼▲ button to select the option then press OK button to enter the sub-menu.

HDMI control: Press ▼▲ button to select the option then press OK button to choose ON/OFF.

Device auto power off: Press ▼▲ button to select the option then press OK button to choose ON/OFF.

TV auto power on: Press ▼▲ button to select the option then press OK button to choose ON/OFF.

HDMI EDID Version: show EDID version.

CEC Device List: Press ▼▲ button to select the option then press OK button to enter the sub-menu.

POWER

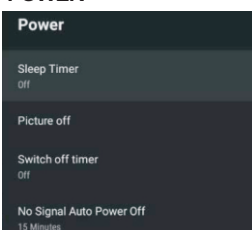

Sleep Timer: Press ▼▲ button to select the option then press OK button to enter the sub-menu. (Optional: off, 10 minutes, 20 minutes, 30 minutes, 40 minutes, 50 minutes, 60 minutes, 90 minutes, 120 minutes).

Picture off: Press ▼▲ button to select the option then press OK button to turn off the TV.

Switch off timer: Press ▼▲ button to select the option then press OK button to enter sub-menu. (Optional: off, 30 minutes, 60 minutes, 90 minutes, 120 minutes, 150 minutes, 180 minutes, 210 minutes, 240 minutes).

No signal Auto Power Off: Press ▼▲ button to select the option then press OK button to enter sub-menu. (Optional: off, 5 minutes, 10 minutes, 15 minutes, 30 minutes, 60 minutes).

PICTURE

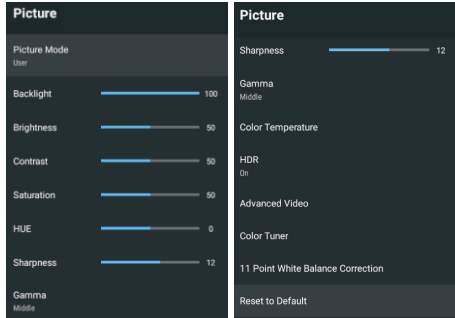

Picture Mode: Press ▼▲ button to select the option then press OK button to enter sub-menu. (Optional: user, Standard, Vivid, Sport, Movie, Game, Energy saving).

Backlight/Brightness/Contrast/Saturation/HUE/Sharpness: Press ▼▲ button to select the option. Press ◀ to decrease the parameter. Press ▶ to increase the parameter.

Gamma: Press ▼▲ button to select the option then press OK button to enter sub-menu. (Optional: Dark, middle, Bright).

Color Temperature: Press ▼▲ button to select the option then press OK button to enter sub-menu.

HDR: Press ▼▲ button to select the option then press OK button to enter the sub-menu. (Optional: on, off)

Advanced Video: Press ▼▲ button to select the option then press OK button to enter the sub-menu.

Reset to Default: Reset all settings to the factory defaults.

SOUND

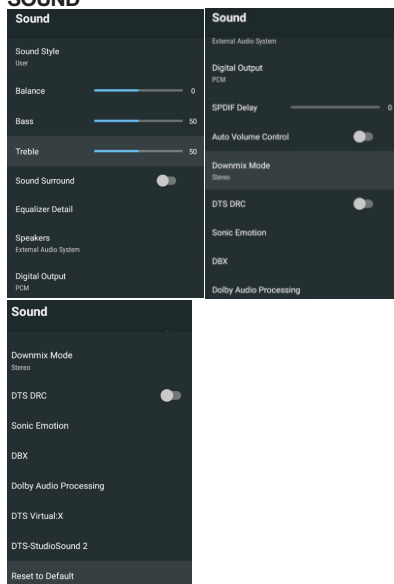

Sound style: Press ▼▲ button to select the option then press OK button to enter the sub-menu. (Optional: user, Standard, Vivid, Sports, Movie, Music, News)

Balance/Bass/Treble: Press ▼▲ button to select the option. press ◀ to decrease the parameter. Press ▶ to increase the parameter.

Sound Surround: Press ▼▲ button to select the option then press OK button to choose ON/OFF.

Equalizer Detail: Press ▼▲ button to select the option then press OK button to enter the sub-menu.

Speakers: Press ▼▲ button to select the option then press OK button to enter the sub-menu. (Optional: TV Speaker, External Audio System)

Digital Output: Press ▼▲ button to select the option then press OK button to enter the sub-menu. (Optional: Auto, Bypass, PCM, Dolby Digital Plus, Dolby Digital)

SPDIF Delay: Press ▼▲ button to select the option. Press ◀ to decrease the parameter. Press ▶ to increase the parameter.

Auto Volume Control: Press ▼▲ button to select the option then press OK button to choose ON/OFF.

Downmix Mode: Press ▼▲ button to select the option then press OK button to enter the sub-menu. (Optional: Stereo, Surround)

Reset to Default: Reset all settings to the factory defaults.

STORAGE

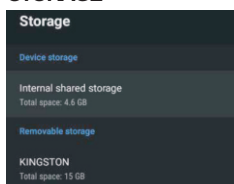

Internal shared storage: Press ▼▲ button to select the option then press OK button to enter the sub-menu.

Removeable Storage: Press ▼▲ button to select the option then press OK button to enter the sub-menu. (Note: Show external devices if available)

HOME SCREEN

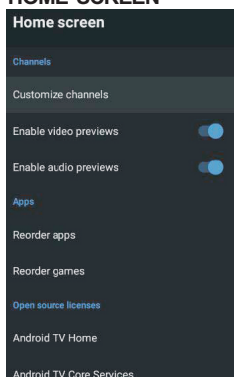

In this menu, you can set channels, apps, open source licenses.

1. Press ▼▲ button to select what you want set.
2. Press OK button to adjust.
3. After finishing your adjustment, Press BACK button return to the previous menu.

RETAIL MODE

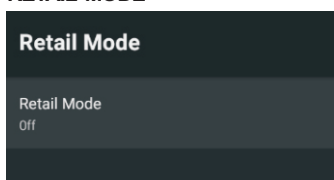

Retail mode: Press ▼▲ button to select the option then press OK button to choose ON/OFF.

GOOGLE

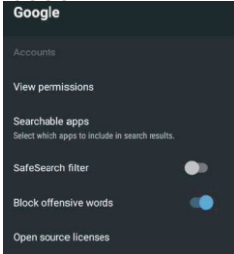

In this menu, you can set searchable apps, safe search filter, block offensive words, open source licenses.

1. Press ▼▲button to select what you want set.
2. Press ok button to adjust.
3. After finishing your adjustment, Press BACK button return to the previous menu.

CHROMECAST BUILT-IN

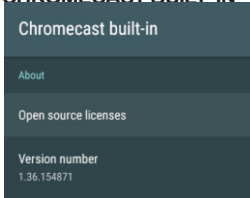

In this menu, you can read the information and settings of Chromecast.

1. Press ▼▲button to select what you want set.
2. Press ok button to adjust.
3. After finishing your adjustment, Press BACK button return to the previous menu.

SCREEN SAVER

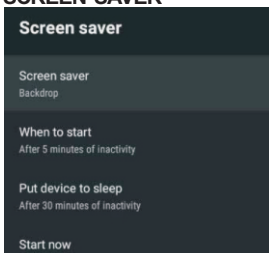

Screen saver: Press ▼▲button to select the option then press OK button to enter the sub-menu.(Optional: Turn screen off, Backdrop, Colors).

When to Start: Press ▼▲button to select the option then press OK button to enter the sub-menu.(Optional: 5 minutes, 15 minutes, 30 minutes, 1 hour, 2 hours).

Put device to sleep: Press ▼▲button to select the option then press OK button to enter the sub-menu. (Optional: 30 minutes, 1 hour, 3 hours, 6 hours, 12 hours, Never).

Start now: Press ▼▲button to select the option then press OK button to enter screen saver.

LOCATION

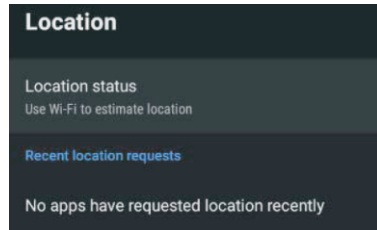

Location status: Press ▼▲button to select the option then press OK button to enter the sub-menu. (Optional: Use Wi-Fi to estimate location, Off).

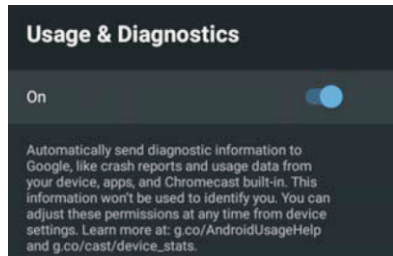

Usage & diagnostics - Press ▼▲button to select the option then press OK button to choose ON/OFF.

ACCESSIBILITY

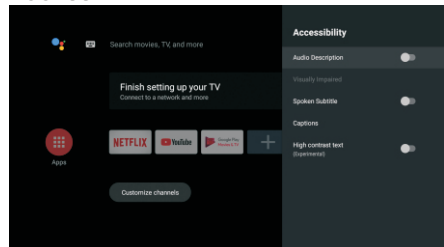

Audio Description: Press ▼▲button to select the option then press OK button to choose ON/OFF.

Visually Impaired: Press ▼▲button to select the option then press OK button to enter the sub-menu.

Spoken Subtitle: Press ▼▲button to select the option then press OK button to choose ON/OFF.

Captions: Press ▼▲button to select the option then press OK button to enter the sub-menu.

High contrast text: Press ▼▲button to select the option then press OK button to choose ON/OFF.

RESET

Press OK button to enter the sub-menu. Reset-Erase everything.

REMOTE & ACCESSORIES

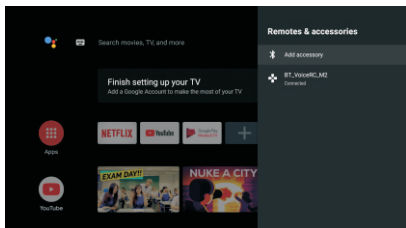
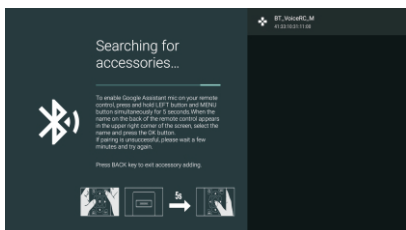
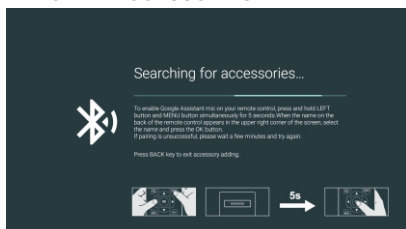

In this menu, you can pair Bluetooth devices.

1. Press the "MENU" and "LEFT" buttons at the bottom of the remote control for 5 seconds.
2. When the LED starts to flash, release it. The remote controller will send the pairing signal to the TV and display the information of the remote control on the right side of the screen.
3. Press the OK button to display the pairing. If the paired is displayed, the connection is successful.
4. If the couldn't pair appears, the connection fails. Wait 30 seconds and then press the "MENU" and "LEFT" buttons at the bottom of the remote control for 5 seconds to repeat the previous steps.
5. Press **BACK** button return to the previous menu.



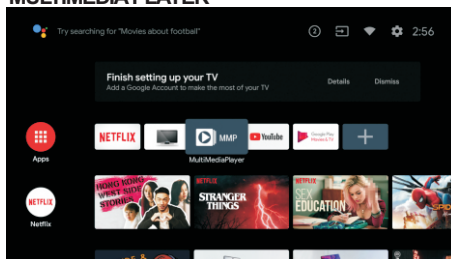



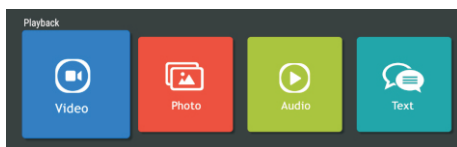











MULTIMEDIA PLAYER

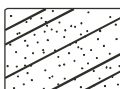

In the HOME interface, select the MMP APP to display Video, Photo, Audio, Text. After inserting the USB flash drive, you can view the corresponding files in the USB flash drive.

**NOTE :**

The menu may be different depending on when you purchased the TV.

Trouble phenomenon Symptom		Inspection Check	
Picture	Audio		
 <p>Snow</p>	 <p>Noise</p>	antenna position, direction or connection	
 <p>Ghost</p>	 <p>Normal audio</p>	antenna position, direction or connection	
 <p>Interference</p>	 <p>Noise</p>	electronic equipment, car/ motorcycle, fluorescent light	
 <p>Normal Picture</p>	 <p>Mute</p>	Volume (check if mute is activated or if the audio system connections are not correct)	
 <p>No picture</p>	 <p>Mute</p>	Power cord is not inserted Power switch is not opened Contrast and brightness/volume setup Press standby key on the remote control for inspecting	
 <p>No colour</p>	 <p>Normal audio</p>	Colour control	
 <p>Picture breaking up</p>	 <p>Normal audio or weak</p>	retune channel	
 <p>No colour</p>	 <p>Noise</p>	TV system	
 <p>There is black bar on top and bottom</p>	 <p>Normal audio</p>	Change aspect to zoom	



- Before cleaning this product, press STANDBY button to turn it to the standby mode and wait for a few minutes to disconnect the power plug.
- Wipe this product with a dry, soft cloth. Do not spray water directly onto the TV, but apply a small amount of water on the corner of the cloth and wipe as gently as possible. Never use cleaning fluids, wax, or chemicals.
- Never use alcohol, benzene, thinner, cleaning fluid or other chemicals. And do not use compressed air to remove dust.
- If the surface is extremely dirty, wipe it with a cloth which has been dipped in a weak soap-water solution and wrung out thoroughly, and then wipe again with a dry cloth.
- Before you plug in the TV back, let the screen dry completely.

Technical data sheet

Sheet of household television according to EU directive 1062/2010

Trade mark	SCHNEIDER
Model no.	SC-LED50SC500QA
Energy efficiency class	A
Visible screen diagonal	127cm / 50 inches
On mode power consumption	91W
Annual energy consumption	133kWh
Power consumption in off mode	0 W
Standby power consumption	<0.5W
Screen resolution (pixel)	3840(H) x 2160 (V)

Wireless Technology & Frequency Band	Maximum Wireless Transmit Power Power (dBm)
IEEE 802.11 b/g/n (WLAN) 2400-2483.5 MHz	20dBm

Note:

1. Energy efficiency class: A+++ (most efficient) to D (least efficient).
2. Annual energy consumption in kWh per year, based on the power consumption of the television operating 4 hours per day for 365 days. The actual energy consumption will depend on how the television is used.

The above value has been measured in accordance with standards under specified operating conditions. Result may vary according to operation time, contrast, brightness, operating mode....etc.

Product Information sheet according to EU Regulation No. 2019/2013 Energy labelling for Electronic Display & Television can be found below URL or QR code indicated on Energy label
 URL: <https://eprel.ec.europa.eu/qr/362649>



SCHNEIDER CONSUMER GROUP
SCHNEIDER CONSUMER SERVICES
 ZI du clos des charmes
 26 rue du clos des charmes
 77090 COLLEGIEN - France

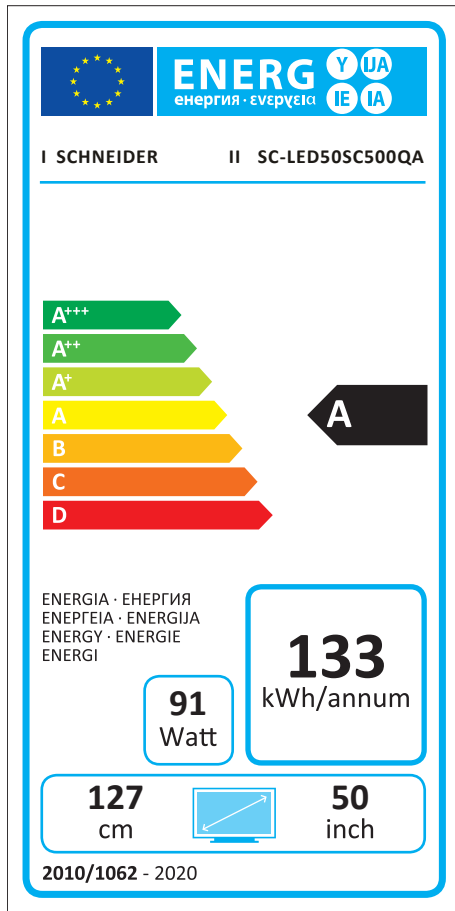

Product Information sheet according to EU Regulation No. 2019/2013
 Energy labelling for Electronic Display & Television can be found below
 URL or QR code indicated on Energy label
 URL: <https://eprel.ec.europa.eu/qr/362649>



Déclaration UE de conformité

La société **Schneider Consumer Group** déclare par la présente que ce produit **QLED TV son SC-SC-LED50SC500QA** est identique au modèle usine **MUDV50702Y-68860** et que celui-ci est en conformité avec les exigences de la directive des équipements radioélectriques (RED) (2014/53/UE). Le logo CE doit être apposé sur ce produit.

Ce produit a été testé en conformité avec les exigences essentielles des standards listés ci-dessous qui sont en vigueur dans l'espace économique européen.

Standards	Normes applicables
Article 3.1a Sécurité des personnes, sécurité électrique	EN 60065:2014+A11:2017 EN 62368-1: 2014+A11:2017 EN 62479:2010
Articles 3.1b Compatibilité électromagnétique (EMC)	EN 55032:2015 EN 55035:2017 EN 61000-3-2:2019 EN 61000-3-3:2013 ETSI EN 301 489 -1 V2.2.3 (2019-11) ETSI EN 301 489 -3 V2.1.1 (2019-03) ETSI EN 301 489 -17 V3.2.2(2019-12)
Articles 3.2 Efficacité du spectre audio	ETSI EN 300 328 V2.2.2(2019-07) ETSI EN 303 340 V1.1.2(2016-09)

Name: Edmond Ng
Position: Quality Assurance Engineer
Signature:

SCHNEIDER CONSUMER GROUP
S.A. au capital de 1 329 501 euros
12, rue Jules Ferry
93110 ROSNY SOUS BOIS
RCS BOBIGNY 4323 877 00057
N° TVA : FR 92 390 8377 - APE : 4892Z

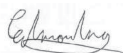

Date: 1 Sep 2020

SCHNEIDER



(1)

FR - Manuel d'utilisation / Veuillez lire attentivement ce manuel avant de l'utiliser et conservez-le pour toute référence ultérieure.

IT - Manuale d'uso / Si prega di leggere attentamente questo manuale prima dell'uso e di conservarlo per riferimento futuro.

ES - Manual del usuario / Por favor, lea este manual cuidadosamente antes de usarlo y guárdelo para futuras referencias.

PT - Manual do usuário / Por favor, leia este manual cuidadosamente antes de usar, e guarde-o para referência futura.

AL - Benutzerhandbuch / Bitte lesen Sie dieses Handbuch vor dem Gebrauch sorgfältig durch und bewahren Sie es zum späteren Nachschlagen auf.

NL - Gebruiksaanwijzing / Lees deze handleiding zorgvuldig door voordat u hem gebruikt, en bewaar hem voor toekomstig gebruik.

GR - Εγχειρίδιο χρήσης / Διαβάστε προσεκτικά το παρόν εγχειρίδιο πριν από τη χρήση και φυλάξτε το για μελλοντική αναφορά.

RO - Cititi cu atentie manualul de utilizare si pastrati-l pentru consultari ulterioare