

SCHNEIDER

smart tv

User manual ⁽¹⁾

LED40-SC680K



schneiderconsumer.com

Table des matières

Mise en route

Instructions de sécurité importantes à conserver avec le produit.....	3
Panneau de commandes	16
Raccordement.....	17
Télécommande	20
Montage du socle	22
Montage sur un support mural.....	23

Opération

Configuration initiale.....	24
Accueil de la Smart TV	26
Menu Settings	27
1. Image	28
2. Son	29
3. Programmes	30
4. Connexion	31
5. Généralités.....	32
6. Accessibilité	33
7. Malentendants	34
8. Support	34
Guide TV.....	35
Enregistrement.....	36
Lecture multimédia	38

Pour référence

Dépannage	41
Consigne de nettoyage.....	43
Fiche Technique.....	44

Table of Content

Getting Started

Important safety instructions49
Control Panel..... 60
Connecting Cables 61
Remote Control..... 64
Base Installation..... 66
Wall Mounting Instructions 67

Operations

First Time Installation 68
Home of Smart TV..... 70
Menu Settings 71
 1. Picture..... 71
 2. Sound..... 72
 3. Programmes 73
 4. Connection 74
 5. General 75
 6. Accessibility 76
 7. Support 77
TV Guide..... 78
Recording..... 79
Multimedia Playback 81
Home Dashboard 83

For Reference

Troubleshooting 84
Cleaning Instruction..... 86
Technical data sheet 87

Instructions de sécurité importantes à conserver avec le produit

Merci de lire attentivement

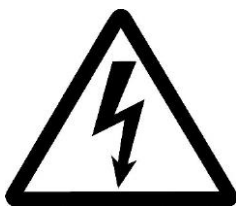

Pour empêcher les risques de feu ou de choc électrique, n'exposez pas l'appareil à la pluie ou à l'humidité. Afin d'éviter tout risque de choc électrique, ne jamais ouvrir l'appareil. En cas de panne, confiez votre matériel exclusivement à une personne qualifiée.

	Aucune pièce de cet appareil n'est susceptible d'être réparée par l'utilisateur.
--	--

ATTENTION !

Appareil sous tension dangereuse ! Ne pas ouvrir.

Risque de choc électrique !

Aucune pièce n'est susceptible d'être réparée par l'utilisateur.

Laissez à des personnes qualifiées le soin d'assurer

l'entretien de votre appareil.

Si le câble d'alimentation est endommagé, il doit être remplacé par le fabricant, son service après –

vente ou des personnes de qualification similaire afin d'éviter un danger.

Le produit doit être installé en accord avec les réglementations nationales.

Les piles ou batteries usagées doivent être mises au rebut de façon sûre. Les déposer dans des bacs de collecte prévus (renseignez-vous auprès de votre revendeur) afin de protéger l'environnement.

Les piles de la télécommande (non fournies) ne doivent pas être exposées à une chaleur excessive telle que celle du soleil ou d'un feu.

Bonne disposition de l'appareil

- Placez l'appareil sur une surface plane, rigide et stable. Ne pas placer l'appareil sur un tapis.
- Ne posez pas votre appareil au-dessus d'un autre dispositif qui risquerait d'entraîner une surchauffe (par exemple, un récepteur ou un amplificateur).

- Ne placez rien en dessous de l'appareil (par exemple, des CD ou des magazines).

Espace de ventilation

- Placez l'appareil dans un endroit suffisamment ventilé afin d'éviter une accumulation de chaleur interne. Laissez au moins un espace de 10cm à l'arrière et au-dessus de l'appareil ainsi qu'un espace de 5cm sur les côtés afin d'éviter toute surchauffe.
- Ne pas obstruer les ouvertures de ventilation par des objets tels que

des journaux, nappes, rideau,
etc...

Préservez l'appareil des températures élevées, de l'humidité, de l'eau et de la poussière.

- L'appareil ne doit pas être exposé à des égouttements d'eau ou des éclaboussures. Aucun objet rempli de liquide tel que des vases ne doit être placé sur l'appareil.
- Ne placez pas d'objets susceptibles d'endommager votre appareil près de ce dernier (par

exemple, objets remplis de liquide ou bougies allumées).

- Ne pas placer sur l'appareil de sources de flammes nues telles que des bougies allumées.

Alimentation électrique

- Veuillez débrancher le produit en cas de non-utilisation prolongée.
- Si le cordon d'alimentation est endommagé, celui-ci doit être remplacé par le fabricant, son service après-vente ou des personnes qualification similaire afin d'éviter un danger.

- Cet appareil doit être relié à un réseau électrique 100-240V ~ 50/60Hz.
- La prise d'alimentation réseau est utilisée comme dispositif de déconnexion, ainsi la prise d'alimentation doit demeurer aisément accessible après installation du produit.
- L'appareil est destiné à être utilisé sous un climat tempéré uniquement.
- L'appareil doit être connecté à un socle du réseau d'alimentation muni d'une connexion reliée à la terre.

AVERTISSEMENT

Ne jamais placer un téléviseur à un emplacement instable. Un téléviseur peut tomber, en causant des blessures ou la mort d'une personne. De nombreuses blessures, en particulier dans le cas d'enfants, peuvent être évitées en prenant des précautions simples comme :

- L'utilisation de meubles ou de socles recommandés par le fabricant du téléviseur.
- L'utilisation exclusive de mobilier pouvant supporter le poids du téléviseur en toute sécurité.

- S'assurer que le téléviseur ne dépasse pas du rebord du mobilier sur lequel elle est placée.
- Ne jamais placer le téléviseur sur un meuble haut (par exemple, les armoires ou les bibliothèques) sans fixer à la fois le meuble et le téléviseur sur un support approprié.
- Ne pas placer le téléviseur sur du tissu ou d'autres matériaux pouvant être placés entre le téléviseur et le meuble.
- Expliquer aux enfants les dangers auxquels ils s'exposent en grimpant sur le meuble pour

atteindre le téléviseur ou ses commandes.

- Au cas où cet ensemble télévision devait être déplacé à un autre endroit, veuillez garder à l'esprit et appliquer les instructions de sécurité susmentionnées.

UE Déclaration de conformité

Ce dispositif de télévision respecte les exigences essentielles et les autres dispositions relatives à la directive 2014/35/EU & 2014/30/EU et de la directive sur les équipements radio (RED) 2014/53/EU qui est entrée en vigueur le 12 juin 2016. La déclaration de conformité est disponible sur le site: <http://www.schneiderconsumer.com>





Spécifications techniques :

Catégorie : Télévision

Poids net du produit : 9.5 Kg

Température de fonctionnement : 0 °C ~ 35 °C

Système de réception TV: TNT

	Ce symbole indique la tension CC (pour USB uniquement).
	Ce symbole indique la tension alternative.
	Ce symbole indique «Utilisation à l'intérieur uniquement».







Pour en savoir plus :
www.quefairedemesdechets.fr

-Ce logo apposé sur le produit signifie qu'il s'agit d'un appareil dont le traitement en tant que déchet rentre dans le cadre de la directive 2012/19/ UE du 4 juillet 2012, relative aux déchets d'équipements électriques et électroniques (DEEE).

-La présence de substances dangereuses dans les équipements électriques et électroniques peut avoir des effets potentiels sur l'environnement et la santé humaine dans le cycle de retraitement de ce produit.

-Ainsi, lors de la fin de vie de cet appareil, celui-ci ne doit pas être débarrassé avec les déchets municipaux non triés.

-En tant que consommateur final, votre rôle est primordial dans le cycle de réutilisation, de recyclage et les autres formes de valorisation de cet équipement électrique et électronique. Des systèmes de reprise et de collecte sont mis à votre disposition par les collectivités locales (déchetteries) et les distributeurs.

-Vous avez l'obligation d'utiliser les systèmes de collecte sélective mise à votre disposition.

Mise en veille automatique

La consommation en énergie de cet appareil en mode de fonctionnement et en mode de veille a été réduite. Par ailleurs, si aucune action n'est enregistrée au bout de quatre heures, l'appareil entrera automatiquement en mode veille. Il vous suffit d'appuyer sur la touche standby de la télécommande pour remettre l'appareil en fonctionnement.

Présentation du produit

Félicitations ! Vous avez choisi un téléviseur LED ultra haute définition de la dernière génération. Doté d'une excellente qualité d'image, de poids léger, et fonctionnant en mode basse consommation d'énergie, ce téléviseur vous apportera un excellent confort visuel.

Accessoires

Manuel d'utilisation x1

Télécommande x1

Les termes et options peuvent changer en fonction des modèles.

Panneau de commandes

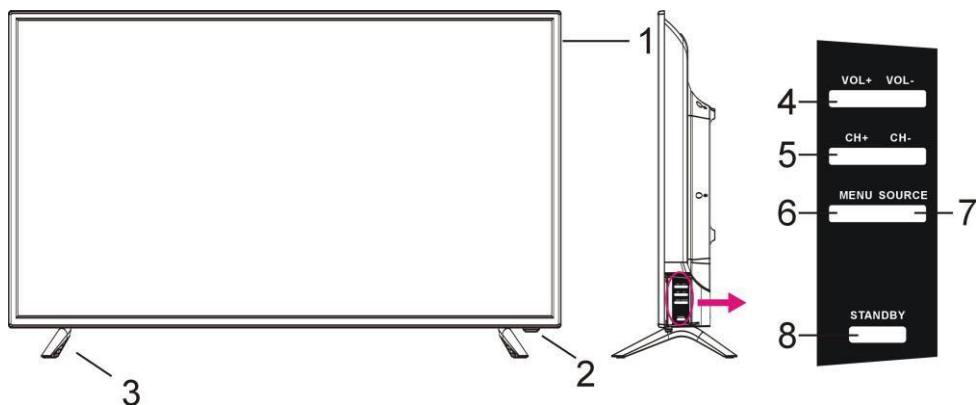

1. Écran d'affichage LED
2. Capteur de la télécommande / Indicateur d'alimentation - En mode veille, le témoin lumineux est de couleur rouge ; lors de la mise en marche de l'appareil, le témoin lumineux est de couleur bleu.
3. Support de socle
4. VOL +/- Pour augmenter/diminuer le niveau du volume ou se déplacer vers la gauche/droite.
5. CH +/- - Pour sélectionner le canal suivant/précédent ou se déplacer vers le haut/bas.
6. MENU - Pour accéder à la page de configuration du menu.
7. SOURCE- Pour sélectionner la source d'entrée.
8. STANDBY- Pour allumer/éteindre le téléviseur.

Raccordement

Connexion à l'alimentation

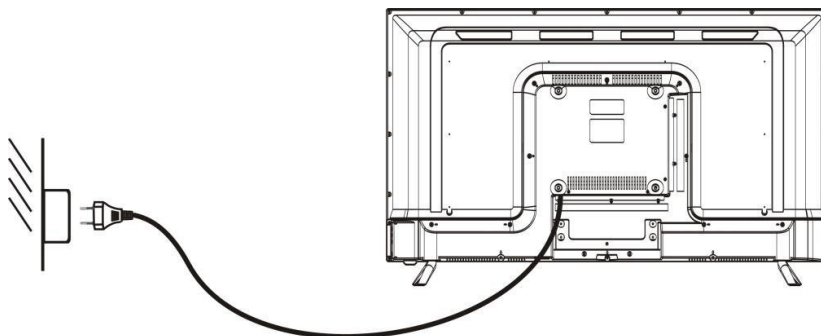

1. En mode de veille, aucune image ne s'affiche à l'écran et l'indicateur de veille s'allume en rouge.
2. Appuyez sur la touche « STANDBY » de la télécommande pour mettre le téléviseur en marche. L'indicateur de veille s'allumera en bleu.

Connexion de l'appareil à votre antenne toit

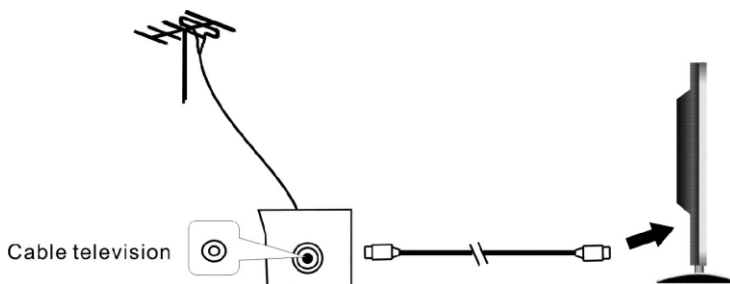

Il est recommandé d'utiliser un câble antenne de 75 Ω afin d'éliminer tout risque de bruit et d'interférences.

Remarque: L'antenne doit être vérifiée périodiquement. Si aucune image nette n'est disponible, mettez l'appareil hors tension, puis vérifiez soigneusement l'antenne.

Connexion de l'appareil à différents équipements externes

Ce téléviseur peut être connecté à différents équipements externes. Le schéma suivant illustre les possibilités de connexion avec les autres équipements vidéo et audio.

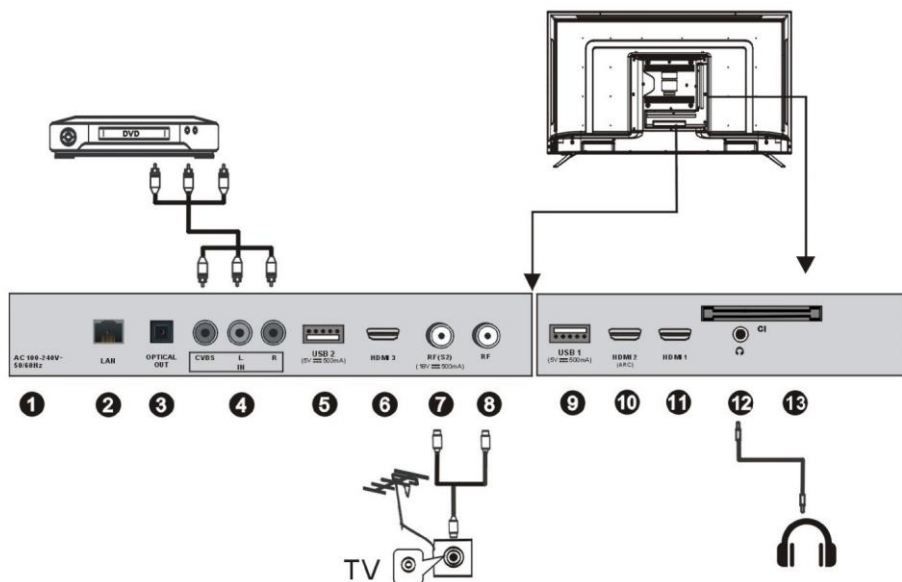

1. **AC IN**
2. **Borne d'entrée du réseau local (LAN)**
3. **OPTICAL** : Sortie de son numérique.
4. **Bornes d'entrée CVBS et Audio G/D**
5. **USB 2** : Il prend en charge les fichiers au format *.jpg, *.mp3 ainsi que les fichiers *.dat, *.ts, et les fichiers vidéo aux formats *.mpg, *.mkv, et *.mp4.
6. **HDMI 3 UHD**. Ce port HDMI est compatible avec la résolution UHD.
7. **Borne d'entrée RF** : pour la connexion de l'antenne satellite TV externe (DVB-S2).

8. **Borne d'entrée RF** : pour la connexion de l'antenne TV externe
9. **USB 1** : Il prend en charge les fichiers au format *.jpg, *.mp3 ainsi que les fichiers *.dat, *.ts, et les fichiers vidéo aux formats *.mpg, *.mkv, et *.mp4.
10. **HDMI 2 UHD ARC**. Ce port HDMI est compatible avec la résolution UHD soit 3840x2160. Utilisez également ce port HDMI pour bénéficier de la fonction **ARC (Audio Return Channel)**. Avec l'ARC, limitez le nombre de câbles de votre installation ! Si vous disposez d'un équipement home cinéma compatible ARC, il vous suffit de le relier à la prise HDMI ARC de ce téléviseur. En mode home cinéma, l'image et le son du lecteur vidéo seront transmises au téléviseur ; et inversement, à partir du téléviseur (mode TNT par exemple), le son sera transmis au home cinéma, le tout en un seul câble.
11. **HDMI 1 UHD**. Ce port HDMI est compatible avec la résolution UHD.
12. **Prise casque 3.5mm**
13. **CI SLOT** : Entrée pour les cartes CI (Common interface).

Télécommande

VEILLE : Pour allumer/éteindre le téléviseur

TV/RAD : Pour basculer entre la TV et la radio.

🔍: Rechercher

SOUS-TITRE : Permet d'activer/de désactiver les sous-titres.

⚙️: Pour afficher le menu Quick Settings.

📺: Pour sélectionner une source d'entrée.

0-9 : boutons des chiffres de sélection.

LISTE : pour afficher l'écran de modification QUICK ACCESS

⋮ : pour afficher les boutons supplémentaires de la télécommande.

🔊 : pour régler le volume.

⏮️ : pour changer de programme.

AD : pour activer ou désactiver AD.

GUIDE : pour vérifier le programme.

🔇: Permet de couper le son.

▶️ : Lecture.

🏠 (**HOME**) : afficher le menu Home.

⏸️ : Pause.

RETOUR : pour revenir à l'étape précédente.

QUITTER : pour fermer le menu.

⊙ (**OK/ENTER**) : pour sélectionner l'option actuellement en surbrillance.

▲/▼/◀️/▶️ : Touches HAUT/BAS/DROITE/GAUCHE pour naviguer les menus affichés à l'écran.

TEXT : pour ouvrir le menu TEXT.

T.OPT : pour ouvrir le menu des fonctions de TEXT.

FILMS : pour rechercher des films

REC : pour commencer l'enregistrement.

📺 : pour lancer Live Playback (lecture en temps réel). Il s'agit d'une fonction permettant d'enregistrer temporairement le programme que vous regardez actuellement sur un disque dur USB (devant disposer de 80 Go de stockage ou plus, et de 2,3 Go d'espace libre), de manière à pouvoir regarder une scène que vous avez manquée pendant votre visionnage.



NETFLIX : ouvrir NETFLIX.

prime video : ouvrir prime video.

Red Green Yellow Blue : correspond à différentes fonctions du menu ou télétexte.

Remarque : les symboles et la position des contrôles de la télécommande peuvent varier selon les modèles.

PRÉPARATION DE LA TÉLÉCOMMANDE

INSTALLATION DES PILES

- Maintenez la zone marquée d'une flèche appuyée au dos de la télécommande et tirez vers l'extérieur pour retirer le cache arrière de la télécommande.
- Insérez deux piles AAA de 1,5 V. Veillez à faire correspondre les marquages des polarités (+/-) sur les batteries avec les indications sur l'intérieur du compartiment.
- Remettez le cache du compartiment en place.

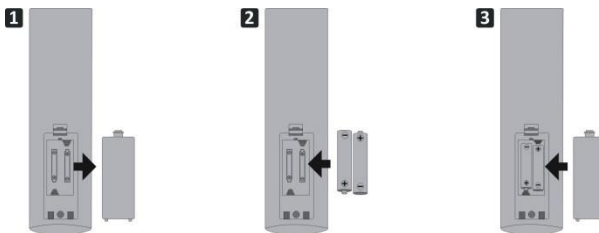

(**Remarque** : pour référence uniquement ! L'apparence peut varier selon les modèles.)

DURÉE DE VIE DES PILES

- Les piles doivent normalement être changées une fois chaque année, bien que cela dépende de la manière dont la télécommande est utilisée.
- Si la télécommande ne fonctionne pas lorsque vous la tenez suffisamment proche de l'appareil, remplacez les piles.

Remarques :

- Ne faites pas tomber la télécommande, ne marchez pas dessus et ne lui faites pas subir de chocs. Cela pourrait endommager ses composants et causer des pannes.
- Si vous prévoyez de ne pas utiliser la télécommande pendant une durée prolongée, retirez-en les piles.

UTILISATION DE LA TÉLÉCOMMANDE

Pointez la télécommande à moins de 5 mètres environ et à un angle frontal de 60° par rapport au récepteur de télécommande.

Remarques

- La distance effective peut dépendre de la luminosité générale de la pièce.
- Ne pointez pas de lumière puissante sur le récepteur de la télécommande.
- Ne mettez pas d'objets entre la télécommande et le récepteur de la télécommande.
- N'utilisez pas cette télécommande en même temps que la télécommande d'un autre équipement.



Montage du socle

● Montage du socle

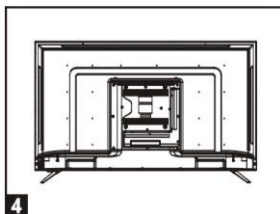
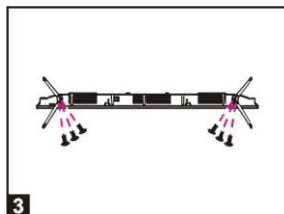
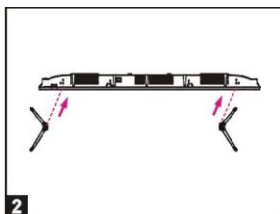
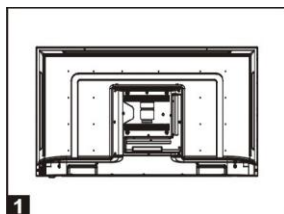

1. Placer l'appareil horizontalement sur la table (attention: poser un coussin en mousse plastique sous la base de l'appareil pour ne pas rayer ce dernier), voir Fig.1.
2. Insérez ensuite les deux pieds (Fig. 2) dans l'axe central du téléviseur.
3. Fixez l'écran avec les 6 vis (Fig.3)
4. Soulevez le téléviseur après le montage (voir figure 4).

- **Démontage du socle**

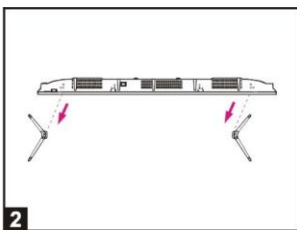
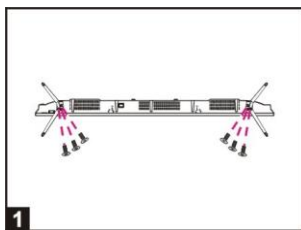

1. Pour commencer, dévissez le socle du pied (voir figure 1)
2. Retirez les deux pieds de l'axe central du téléviseur (Fig. Wall 2).

Montage sur un support mural

- Utiliser exclusivement 4 vis de type M6*12mm (non fournies), afin de ne pas endommager le support de fixation.
- Faites appel à un technicien qualifié pour fixer ce téléviseur à un support mural.
- Le téléviseur doit être débranché pendant l'installation.
- Reférez-vous aux instructions de montage fournies avec le support de fixation.

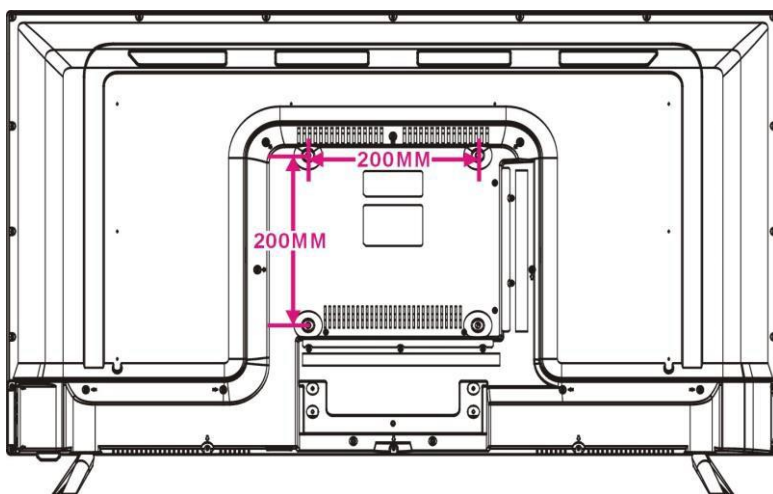



Configuration initiale

- Lorsque vous allumez ce téléviseur pour la première fois, la configuration initiale s'affiche à l'écran.

Opérations communes pour la configuration initiale :

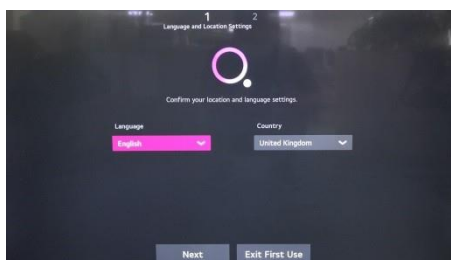
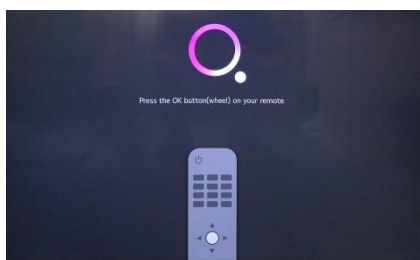
- Appuyez sur les touches de navigation HAUT/BAS/GAUCHE/DROITE de la télécommande pour déplacer le curseur.
- Appuyez sur le bouton  (OK/ENTRER) de la télécommande pour confirmer le réglage.
- Appuyez sur le bouton RETOUR pour revenir à l'étape précédente et appuyez sur le bouton QUITTER pour quitter le menu.





Étape 1 : Appuyez sur le bouton  (OK/ENTRER) pour commencer la configuration initiale.

Étape 2 : Sélectionnez la langue de l'OSD et le pays, puis appuyez sur le bouton  (OK/ENTRER) pour afficher la page suivante.

Étape 3 : Connectez un câble Ethernet et les autres appareils désirés au produit. Mettez en surbrillance « Next » et appuyez sur le bouton  (OK/ENTRER) pour afficher la page suivante.

Étape 4 : Effectuez la connexion au réseau sans fil. Vous devrez peut-être entrer un mot de passe si le compte Wi-Fi est chiffré. Pour utiliser le réseau filaire, connectez un câble réseau au port LAN de cet appareil.

Étape 5 : Le système analysera l'environnement d'utilisation à la recherche de services payants éventuels. Mettez en surbrillance « Next » et appuyez sur le bouton  (OK/ENTRER) pour afficher la page suivante.

Étape 6 : Sélectionnez la manière dont vous souhaitez regarder la télévision. Mettez en surbrillance « Next » et appuyez sur le bouton  (OK/ENTRER) pour afficher la page suivante.

Étape 7 : Sélectionnez le code postal du service. Mettez en surbrillance « Next » et appuyez sur le bouton  (OK/ENTRER) pour afficher la page suivante.

Étape 8 : Définissez un mot de passe en appuyant sur les boutons numériques de la télécommande. Conservez le mot de passe pour utilisation future.

Étape 9 : Sélectionnez le niveau de classification du contenu télévisuel. Mettez en surbrillance « Next » et appuyez sur le bouton  (OK/ENTRER) pour afficher la page suivante.

Étape 10 : Connectez votre antenne au dos du téléviseur et sélectionnez le type d'antenne correspondant pour rechercher les programmes disponibles. Mettez en surbrillance « Next » et appuyez sur le bouton  (OK/ENTRER) pour afficher la page suivante.





Étape 11 : Téléchargez l'application LG ThinQ depuis la boutique d'applications pour connecter ce téléviseur à LG ThinQ pour une utilisation en toute simplicité. Mettez en surbrillance « Next » et appuyez sur le bouton  (OK/ENTRER) pour afficher la page suivante.

Étape 12 : Sélectionnez « Done » sur l'écran et appuyez sur le bouton  (OK/ENTRER) pour terminer la configuration initiale.

ASSUREZ-VOUS QUE TOUS LES ÉQUIPEMENTS ET LA FICHE D'ALIMENTATION SONT CORRECTEMENT BRANCHÉS ET QUE L'APPAREIL EST RÉGLÉ SUR LE MODE CORRECT AVANT TOUT TYPE DE MANIPULATION.

- ***Appuyez sur le bouton Veille de la télécommande pour allumer l'unité (l'indicateur s'illumine en bleu). Appuyez dessus de nouveau pour éteindre l'unité (entrer en veille) (l'indicateur s'illumine en rouge).***
- ***Appuyez sur le bouton  pour sélectionner le mode TV. Vous pouvez appuyer sur le bouton « TV/RAD » également pour basculer en mode TV.***

Accueil de la Smart TV

- Avant d'utiliser la fonction Smart, veuillez connecter le téléviseur à un réseau Wi-Fi ou filaire dans la « Configuration initiale » ou depuis le menu OSD (appuyez sur le bouton  de la télécommande et rendez-vous dans « Network »).
- Appuyez sur le bouton  (ACCUEIL) de la télécommande pour afficher la page ACCUEIL de la Smart TV. L'écran d'accueil s'affiche automatiquement lorsque le téléviseur est allumé. Si vous ne souhaitez pas afficher l'écran d'accueil, désactivez l'option « Home Auto Launch » dans  →  (Tous les réglages) → General → Home Settings.



(Remarque : L'image de l'écran d'accueil de la Smart TV peut varier selon les mises à jour du logiciel pour différents services et différentes régions).

- Appuyez sur les boutons de navigation GAUCHE/DROITE pour sélectionner une application puis appuyez sur le bouton  pour la lancer.
- Appuyez sur le bouton RETOUR/QUITTER pour revenir en arrière ou quitter l'application.

-
1. Rechercher le contenu disponible.

 2. Ouvrez Home Dashboard et sélectionnez une source d'entrée.

 3. Aller à un téléviseur récemment utilisé.

 4. Rendez-vous dans l'application récemment utilisée. Maintenez le bouton  (ACCUEIL) de la télécommande appuyé pour également afficher Recents.





 5. Depuis l'écran « Current Store », vous pouvez consulter toutes les applications disponibles.

 6. Affiche la liste des applications populaires disponibles dans votre pays.
-

(Remarque : cette liste varie selon les pays).

7. Ouvrir le navigateur Web.
 8. Regarder les photos et vidéos enregistrées dans la mémoire interne ou un périphérique USB externe.
 9. Écouter les fichiers audio enregistrés dans la mémoire interne ou un périphérique USB externe.
 10. Activer « Edit Mode ». Lorsque « Intelligent Edit » est activé, les applications sur la page d'accueil seront organisées automatiquement. En mode de modification, vous pouvez également déplacer les applications comme désiré en suivant le guide affiché à l'écran.
-

Menu Settings

- L'appareil comporte différents menus de réglage. Une fois la programmation initiale saisie, elle restera en mémoire jusqu'à la prochaine modification, et l'appareil pourra encore fonctionner dans les mêmes conditions.
- L'image du menu est donnée pour référence seulement. Son apparence peut varier selon la version du logiciel.
- Appuyez sur le bouton  pour sélectionner le mode TV.
- Appuyez sur le bouton  (OK/ENTRER) pour confirmer la sélection.
- Appuyez sur le bouton RETOUR pour revenir à l'étape précédente.
- Appuyez sur le bouton QUITTER pour sortir du menu actuel.
- Appuyez sur le bouton  de la télécommande pour ouvrir Quick menu. Sélectionnez  (Tous les réglages) dans le Quick menu pour afficher le menu des réglages en totalité.

1. Image



1. Paramètres du mode image

Mode Image : pour sélectionner les modes d'image disponibles.

Rétroéclairage : pour ajuster la valeur d'intensité du rétroéclairage comme désiré.

Contraste : pour ajuster la valeur du contraste comme désiré.

Luminosité : pour ajuster la valeur de luminosité comme désiré.

Netteté : pour ajuster la valeur de netteté comme désiré.

Couleur : pour ajuster la valeur de couleur comme désiré.

Teinte : pour ajuster la valeur de teinte comme désiré (pour les systèmes NTSC seulement).

Température de couleur : pour ajuster la température de couleurs

Advanced Controls : pour ajuster le contraste dynamique, la couleur dynamique ou le gamma.

2. Réglages Aspect Ratio

Pour sélectionner la taille de l'écran utilisé et le rapport de forme.

3. Économie d'énergie

Pour sélectionner les options d'économie d'énergie disponibles.

4. Paramètres supplémentaires

Pour régler Eye Comfort Mode, HDMI Ultra HD Deep Colour et Instant Game Response

(disponibilité selon les modèles)

2. Son

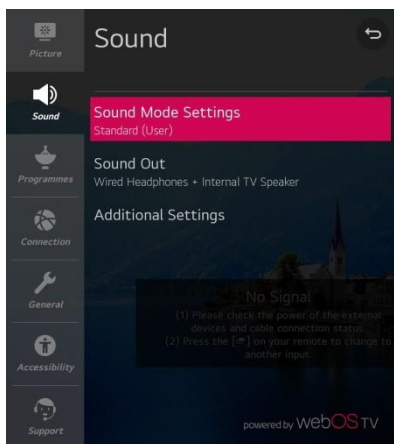

1. Paramètres du mode son

Mode son : pour sélectionner les modes audio disponibles.

Balance : pour ajuster la balance.

Ultra Surround : pour activer/désactiver ultra surround.

Égaliseur : pour ajuster l'égaliseur.

Réinitialisez : pour ajuster les réglages du son.

2. Sortie du son

Pour sélectionner les haut-parleurs intégrés ou un appareil externe connecté pour la reproduction du son.

Remarque : Le téléviseur n'émet aucun son si vous sélectionnez un appareil externe connecté pour la reproduction du son.

3. Paramètres supplémentaires

Pour définir TV Installation Type, Volume Mode, DTV Audio Setting, AV Sync Adjustment, etc.

3. Programmes

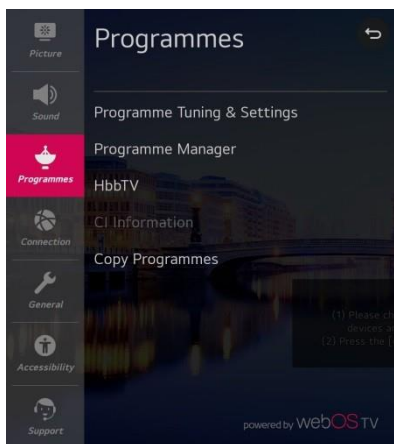

1. Réglages et paramètres du programme

Recherche Auto : pour démarrer la recherche automatique des programmes.

Syntonisation manuelle : pour effectuer la recherche manuellement.

Programme Type : pour sélectionner l'option Air, Cable ou Satellite pour le type d'antenne connectée.

Signal Test : pour tester la qualité du signal.

2. Gestionnaire de programme

Pour modifier les programmes en les verrouillant, en ignorant et plus d'options.

3. HbbTV

Pour activer/désactiver HbbTV.

4. Informations IC :

Si un CAM (Conditional Access Module) compatible est inséré dans le logement IC, vous pouvez consulter les informations associées ou gérer votre carte CAM.

5. Copier des programmes

Pour copier la liste des programmes depuis un périphérique USB, du téléviseur vers USB ou d'USB vers téléviseur.

4. Connexion

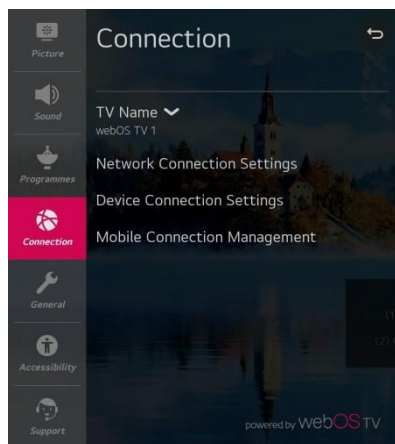

1. Nom du téléviseur

Pour afficher le nom actuellement assigné au téléviseur. Vous pouvez également créer un nom personnalisé en le saisissant ici.

2. Paramètres de connexion réseau

Pour configurer les réseaux filaire et Wi-Fi.

3. Paramètres de connexion de l'appareil

Pour activer/désactiver Auto Device Detection, SIMPLINK (HDMI-CEC), Auto Power Sync.

4. Gestion des connexions mobiles

Pour gérer la connexion à un smartphone ou à un PC déjà connecté.

5. Généralités

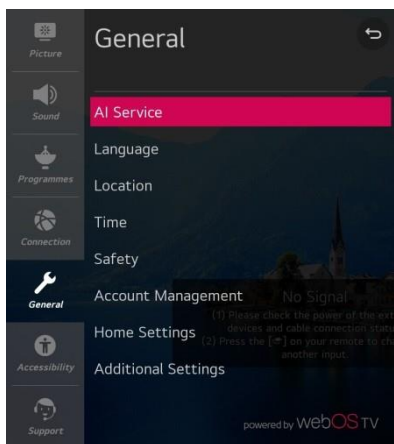

1. Service AI

Pour définir les options de la fonction AI.

2. Langue

Pour sélectionner la langue de l'OSD parmi les choix proposés et la langue des sous-titres.

3. Emplacement d'installation

Pour définir la région et le pays pour la disponibilité des programmes et des services spéciaux.

4. Heure

Pour définir l'heure et la date actuelles.

5. Sécurité

Pour définir le verrouillage de programmes spécifiques, d'applications et de sources pour le contrôle parental.

6. Gestion du compte

Pour configurer un compte pour l'utilisation des services.

7. Paramètres de la maison

Pour activer/désactiver « Home Auto Launch ».

8. Paramètres supplémentaires

Pour définir les fonctions relatives au téléviseur, tels que Settings Help, Menu Transparency, Screen Saver et plus.

6. Accessibilité

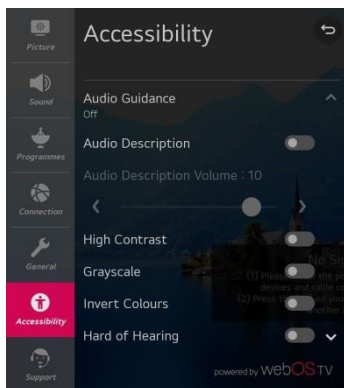

1. Guidage audio

Pour guider vocalement les personnes aux capacités visuelles réduites dans les menus et les opérations d'utilisation du téléviseur.

2. Audiodescription

activer/désactiver la fonction de description audio. Cette fonction peut aider les utilisateurs malvoyants à comprendre une certaine scène ou une action à l'aide de la narration même s'ils ne la voient pas.

Remarques :

- La fonction AD ne fonctionne que si le programme regardé contient les informations de narration requises.
- Les utilisateurs peuvent ajuster AD Volume lorsque la fonction AD est activée.

3. Contraste élevé

Pour activer/désactiver High Contrast.

4. Niveaux de gris

Pour modifier la couleur du menu à l'écran en noir et blanc pour améliorer la lisibilité.

5. Inverser les couleurs

Pour inverser et compenser certaines couleurs pour améliorer la lisibilité

des éléments affichés sur l'écran.

7. Malentendants

Affiche des sous-titres pour assister les personnes malentendantes. Ne fonctionne que si le programme reçu prend en charge les sous-titres.

1. Subtitles :

Pour activer/désactiver les sous-titres dans les programmes contenant les informations nécessaires.

8. Support

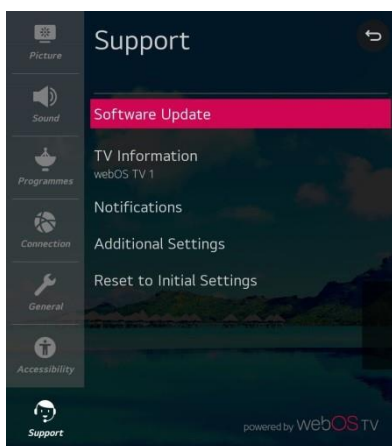

1. Mise à jour du logiciel

Pour rechercher les mises à jour éventuellement disponibles et les installer le cas échéant.

2. Informations TV

Pour consulter les informations sur le téléviseur, telles que Device Name, Software version et Available Storage.

3. Notifications

Pour consulter les messages d'alarme indiquant des problèmes pour les réglages d'utilisateur et l'état du téléviseur.

4. Paramètres supplémentaires

Pour configurer des fonctions supplémentaires associées à l'assistance client, telles que User Agreements, Legal Notice, Open Source Software, etc.

5. Réinitialiser les paramètres initiaux

Pour réinitialiser les réglages par défaut de l'appareil.

Guide TV

Vous pouvez ici consulter la liste des programmes et les horaires de diffusion.

Appuyez sur le bouton GUIDE de la télécommande et sélectionnez l'onglet Guide sur la gauche de l'écran.

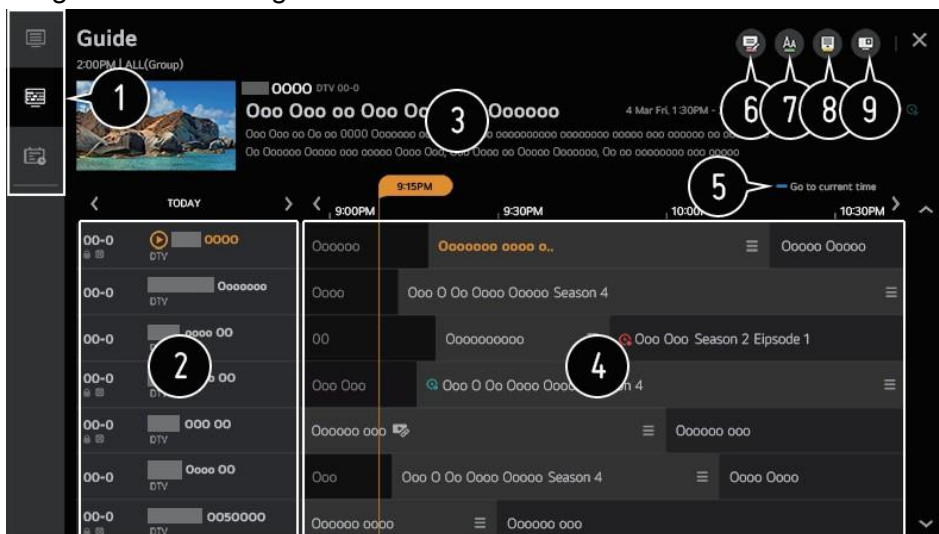

1. Sélectionnez chaque zone à l'aide des boutons de navigation, et vous pouvez sélectionner l'application.
2. Vous pouvez voir les informations sur le programme et l'auteur de l'émission.
3. Vous pouvez consulter les informations sur le programme que vous regardez actuellement ainsi que les informations détaillées du programme.
4. Sélectionnez le bouton See Details ou le titre du programme désiré. Vous pouvez voir plus d'informations sur le programme et utiliser

des fonctions telles que Watch/Record (disponibilité selon les modèles) ou Reminder/Scheduled Recording (disponibilité selon les modèles), etc.

5. La liste des programmes disponibles à l'heure et la date actuelles apparaît.
6. Lancez Programme Manager.
7. Vous pouvez modifier la taille de la liste pour ajuster le nombre de programmes affichés à l'écran.
8. Pour définir les filtres.
9. Vous pouvez activer/désactiver la fonction Mini TV.

Les informations sur un programme ne s'affichent pas si aucune information le concernant n'est diffusée.

Certains modèles pourraient ne pas être pris en charge.

Les éléments configurables varient selon les modèles.

Enregistrement

Vous avez accès aux fonctions d'enregistrement avec WebOS TV.

Utilisation d'Instant Recording

1. Connectez un disque dur USB ou une clef USB (d'une capacité d'au moins 4 Go) à un port USB.
2. Nous vous recommandons d'enregistrer sur un disque dur USB.
3. Pendant la diffusion en temps réel, appuyez sur le bouton ▲/▼/◀/▶. L'interface suivante apparaît.



4. Mettez le bouton Start Recording en bas de l'écran en surbrillance. Lorsque vous souhaitez interrompre l'enregistrement, sélectionnez le bouton Stop Recording



À garder à l'esprit pendant un enregistrement

- Pendant l'enregistrement, appuyez sur le bouton **Ⓞ** (OK/ENTRER) pour afficher les informations concernant l'enregistrement.
- La durée de l'enregistrement peut être définie avant le début.
- Si plusieurs périphériques de stockage USB sont connectés, le dernier branché est sélectionné automatiquement.
- La capacité disponible de la partition du disque dur USB doit être d'au moins 1 Go.
- La capacité de la partition d'une clef USB doit être d'au moins 4 Go.
- La durée d'enregistrement possible peut varier selon la capacité de votre périphérique de stockage USB. Le téléviseur effectuera un test des performances d'un périphérique USB lors de la première tentative d'enregistrement. Lancez l'enregistrement normalement après le test.
- Le contenu enregistré ne peut pas être lu sur un PC ou un autre modèle de téléviseur. Ceci est une mesure de protection de la propriété intellectuelle. La vidéo ne pourra pas non plus être lue si le circuit du téléviseur est remplacé.
- Ne débranchez pas le câble USB pendant l'enregistrement. Si vous forcez votre téléviseur à s'éteindre pendant l'enregistrement, le contenu pourrait ne pas être sauvegardé.
- La qualité d'enregistrement dépend des performances du périphérique de stockage USB.
- Si un périphérique de stockage est défaillant, l'enregistrement pourrait ne pas être effectué correctement.
- Le périphérique de stockage USB pourrait ne pas fonctionner

- correctement si vous utilisez un hub USB ou un câble d'extension.
- L'enregistrement pourrait être interrompu si la capacité de stockage restante devient insuffisante. Nous vous recommandons d'utiliser un périphérique de stockage disposant de suffisamment de capacité disponible pour enregistrer.
 - Les éléments configurables varient selon les modèles.
 - Certaines fonctions peuvent ne pas être disponibles lorsqu'un enregistrement est en cours.
 - Seuls les programmes que vous recevez via le terminal d'antenne peuvent être enregistrés.

Utilisation de TV Scheduler

Vous pouvez saisir l'heure et la date de diffusion d'un programme pour le regarder ou l'enregistrer à ce moment spécifique. Appuyez sur le bouton GUIDE de la télécommande et sélectionnez l'onglet TV Scheduler sur la gauche de l'écran. Sélectionnez le TV Scheduler dans le coin supérieur droit.

Lecture multimédia

Connexion via USB

Connectez un périphérique de stockage USB (disque dur USB, clef USB) au port USB du téléviseur pour profiter du contenu du périphérique de stockage USB sur le téléviseur.

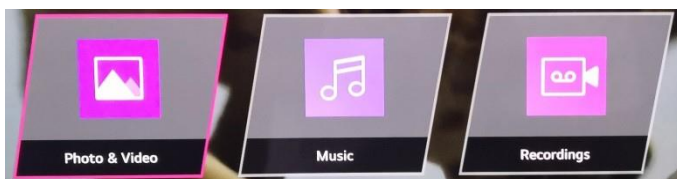



Appuyez sur le bouton ◀/▶ ▲/▼ pour mettre en surbrillance le sous-menu de votre choix : Photo & Video, Music ou Recordings et appuyez sur © (OK/ENTER) pour confirmer.

Remarques concernant l'utilisation d'un périphérique de stockage USB

- Un périphérique de stockage USB comportant un programme de détection automatique ou utilisant des pilotes spécifiques pourrait ne

pas être reconnu.

- Certains périphériques de stockage USB pourraient ne pas être pris en charge ou pourraient ne pas fonctionner correctement.
- Si vous utilisez un câble d'extension, le périphérique de stockage USB pourrait ne pas être reconnu ou ne pourrait pas fonctionner correctement.
- Veuillez utiliser seulement des périphériques formatés sous le système de fichiers FAT32 ou NTFS avec un ordinateur Windows.
- Nous vous recommandons d'utiliser un disque dur USB externe nécessitant une tension nominale de 5 V ou moins, et un courant nominal de 500 mA ou moins. Si votre périphérique nécessite une tension/un courant supérieur à la tension/au courant nominal, il pourrait ne pas fonctionner correctement, car il serait alors sous-alimenté.
- Nous vous recommandons d'utiliser un hub USB ou un périphérique de stockage USB utilisant une source d'alimentation externe. Nous vous recommandons d'utiliser un périphérique de stockage d'une capacité de 32 Go au moins pour une clef USB et 2 To ou moins pour un disque dur USB.
- Si un disque USB équipé d'une fonction d'économie d'énergie ne fonctionne pas, éteignez puis rallumez le disque dur pour qu'il reprenne son fonctionnement normal. Consultez le mode d'emploi du disque dur USB pour en savoir plus.
- Les données sur le périphérique de stockage USB pourraient être endommagées, alors nous vous recommandons de sauvegarder tous les fichiers importants. L'utilisateur est responsable de la gestion des données. Le fabricant ne peut pas être tenu responsable des pertes de données.
- Appuyez sur le bouton  de la télécommande. Pour retirer le périphérique de stockage USB, sélectionnez le bouton  (Eject) apparaissant en haut de l'écran lorsque vous mettez en surbrillance le périphérique de stockage USB que vous souhaitez retirer. Si vous déconnectez le périphérique de stockage USB sans d'abord sélectionner Eject, une erreur pourrait se produire au niveau de votre téléviseur ou périphérique de stockage.
- Lorsque vous connectez un périphérique de stockage utilisant un système de fichiers non pris en charge par le téléviseur au port USB IN, un message de formatage apparaît. Pour utiliser le périphérique de stockage USB connecté, vous devrez le formater au préalable. Toutes

les données contenues dans le périphérique de stockage USB seront supprimées par le formatage, et le système de fichiers sera changé en NTFS ou FAT32.

- Maintenez le bouton  de la télécommande appuyé. Sélectionnez le périphérique USB connecté depuis Home Dashboard → Storage et sélectionnez le bouton Format pour formater le périphérique de stockage USB.

Lorsque vous connectez un périphérique de stockage USB, un fichier/dossier aléatoire pourrait être créé pour l'utilisation des services Smart TV, par exemple pour enregistrer et récupérer les images d'aperçus.

Dépannage

Pas d'image ni de son



Cause possible :

- Le cordon d'alimentation, le câble d'antenne ou la source d'entrée n'est pas branché correctement.
- Le téléviseur n'est pas allumé.

Solution :

- Vérifiez le cordon d'alimentation, le câble d'antenne et la source d'entrée.
- Appuyez sur la touché **STANDBY** de la télécommande.
- Eteignez le téléviseur et rallumez-le cinq seconds après.

Pas de son



Cause possible :

- Soit le volume est trop bas, soit le son est coupé.
- Le système de son est mal configuré.

Solution :

- Augmentez le volume.
- Rétablissez le son en appuyant sur la touche **MUTE**.
- Réglez la configuration de son.

Bruti ou effet de neige



Cause possible :

- Le câble d'antenne est endommagé ou mal branché.
- La chaîne est mal installée.
- L'antenne est mal positionnée.

Solution :

- Vérifiez le câble d'antenne et son raccordement.
- Réglez la chaîne manuellement.
- Ajustez la position de l'antenne.

Image en noir et blanc

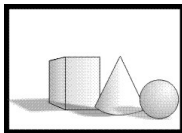

Cause possible :

- L'antenne est mal positionnée.

Solution :

- Réglez la configuration de couleur.
- Ajustez la position de l'antenne.

La télécommande ne fonctionne pas



Cause possible :

- Les piles sont usagées.
- Les piles ne sont pas insérées correctement.

Solution :

- Changez les piles.
- Vérifiez que les piles sont insérées en respectant les polarités +/-.

Remarque: Pour une utilisation correcte de CANAL + avec ce produit veuillez rechercher les chaînes TNT quand CANAL + est en clair

De 12h30 à 13h30

De 19h00 à 20h30

Remarque Importante

L'écran de ce téléviseur possède un grand nombre de pixels couleur. Bien que le taux de pixels effectifs soit de 99,999 % ou plus, des points noirs ou des points de lumière (rouges, verts ou bleus) peuvent apparaître de façon permanente à l'écran. Il s'agit d'une propriété structurelle de l'affichage (selon les normes industrielles standard), et non d'un dysfonctionnement.

Parfois, l'écran peut comporter un pixel éteint. Cela sera montré par un point bleu, rouge, vert ou noir. Ceci n'affecte en rien le fonctionnement du produit qui doit donc être considéré comme normal.

Consigne de nettoyage



- Avant de nettoyer ce produit, appuyez sur le bouton STANDBY pour le mettre en mode veille et attendez quelques minutes avant de débrancher la fiche secteur.
- Essuyer ce produit avec un chiffon doux et sec. Ne vaporisez pas d'eau directement sur le téléviseur, mais appliquez une petite quantité d'eau sur le coin du chiffon et essuyez-le aussi doucement que possible. N'utilisez jamais de liquides de nettoyage, de cire ou de produits chimiques.
- Ne jamais utiliser d'alcool, de benzène, de diluant, de liquide de nettoyage ou d'autres produits chimiques. N'utilisez pas d'air comprimé pour enlever la poussière.
- Si la surface est extrêmement sale, essuyez-la avec un chiffon imbibé d'une faible solution d'eau savonneuse et bien essoré, puis essuyez à nouveau avec un chiffon sec.
- Avant de rebrancher le téléviseur, laissez l'écran sécher complètement.

Fiche Technique

Note concernant les pixels défectueux

Le plus grand soin a été pris pour la fabrication de votre produit. Néanmoins il se peut que des pixels restent allumés ou éteints. Veuillez vous reporter au tableau ci-dessous pour la tolérance des pixels défectueux concernant votre produit.

Fiche technique des dispositifs d'affichage électroniques la règlement (UE) 2019/2013

	Valeur	Unité
Référence du modèle	LED40-SC680K	
Raison sociale ou marque déposée	Schneider	
Classe d'efficacité énergétique pour la gamme dynamique standard (SDR)	G	A-G
Puissance appelée en mode marche pour la gamme dynamique standard (SDR)	81kWh/1000h	W
Classe d'efficacité énergétique (HDR)	N/A	A-G ou s.o.
Puissance appelée en mode marche pour la haute gamme dynamique (HDR)	N/A	W
Puissance appelée en mode arrêt	0W	W
Puissance appelée en mode veille	Max. 0.5W	W
Puissance appelée en mode veille avec maintien de la connexion au réseau	N/A	W
Catégorie de dispositif	television	[téléviseur/écran/dispo

d'affichage électronique		statif d'affichage dynamique/autre]
Rapport de taille	16:9	Entière
Résolution de l'écran (pixels)	3840x2160	Pixels
Diagonale de l'écran	100 cm	cm
Diagonale de l'écran	39.5"	pouces
Surface visible de l'écran	TBC	cm ²
Technologie d'affichage utilisée	LED	Par exemple: LCD/LED LCD/QLED LCD/OLED/Micro-LED/QDLED/SED/FED/EPD , etc.
Réglage automatique de la luminosité (ABC) disponible	NON	[OUI/NON]
Capteur de reconnaissance vocale disponible	NON	[OUI/NON]
Capteur de présence disponible	NON	[OUI/NON]
Taux de fréquence de rafraîchissement de l'image	60Hz	Hz
Type d'alimentation:	Interne	Interne/Externe/Externe normalisée

Technologie sans fil et bande de fréquence	IEEE 802.11 b/g/n (WLAN) (2400~2483.5MHz/ 5150~5350MHz/5470~5725MHz)< 20dBm (5725~5850MHz) <14dBm
---	--

Remarque:

1. Classe d'efficacité énergétique est désignée par des lettres allant de A (très économe) à G (peu économe).

2. La consommation du téléviseur est basée sur une utilisation de 1000 heures. La consommation réelle peut varier en fonction de la durée de fonctionnement et des réglages de contraste ou de luminosité.

La fiche d'information sur le produit conformément au règlement UE n ° 2019/2013 L'étiquetage énergétique pour l'affichage électronique et la télévision se trouve sous l'URL ou le code QR indiqué sur l'URL de l'étiquette énergétique : <https://eprel.ec.europa.eu/qr/408197>

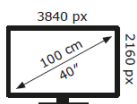
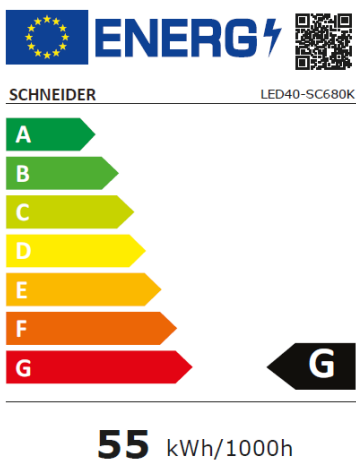

2019/2013

Fiche Technique

Marque déposée	SCHNEIDER
REFERENCE	LED40-SC680K
MODELE	DVB-PR1500213HCATSBI
Affichage	Typical: 176(H) \ 176(V)
Résolution	3840*2160
Affichage des couleurs	16.7M
Contraste	3000:1 (typical)
Ratio	16:9
Durée de vie	30,000 hours
Tuner	DVB-T/C/T2/S2
Alimentation électrique TV	AC 100-240V, 50/60Hz
Consommation	Max.120W
Dimensions	911 (W)×207(D)×571(H)mm
Poids	6.4kg
Socle	2pcs, amovibles
Température d'utilisation	0°C et 35°C
Alimentation télécommande	AAA*2pcs (Non fournies)
Alimentation des ports USB	5V,500mA
Verrou Hôtel	Oui
Haut-parleur	2 * 8W
Entrées	LAN, RF*2, HDMI*3, CVBS, CI, USB*2
Sorties	Ecouteur, OPTICAL
Connectivité sans-fil	Oui
Formats de lecture	Vidéo : . mp4 Musique : .mp3
Multimédia via USB	Photos : .jpg
Processeur:	CA55
RAM:	1.5G

Système d'exploitation (firmware) :	WebOS
Mémoire interne	8G

**SCHNEIDER CONSUMER GROUP
SCHNEIDER CONSUMER SERVICES
ZI du clos des charmes
26 rue du clos des charmes
77090 COLLEGIEN - France**

DECLARATION UE OF CONFORMITY NO.1215

- 1. Model/ Brand :** SCHNEIDER/ LED40-SC680K
- 2. LOT:** TFT220417
- 3. Distributor name and adress:** Renaissance Public Service Srl, Soseaua de Centura, Nr.27-28, Chiajna, Ilfov
4. This declaration of UE conformity is issued on sole responsibility of the producer.
5. Object of declaration: **TV UHD4K LED SMART SCHNEIDER/ LED40-SC680K**
6. The object of the declaration is in conformity with relevant law of harmonised of UE:
EMC/RED DIRECTIVE 2014/30/EU - 2014/53/EU

Complies with the following standards :

EN55032:2015, EN61000-3-2:2019, EN61000-3-3:2013+A1:2019, EN55035:2017; EN 303 340 V1.1.2; EN 62311:2008; EN300372-2 V1.1.1;

LVD (LOW VOLTAGE) DIRECTIVE 2014/35/EU

Complies with the following standards : EN62368-1:2014+A11:2017

ROHS (RESTRICTION OF THE USE OF CERTAIN HAZARDOUS SUBSTANS DIRECTIVE 2011/65/EU;(EU)2015/863

Complies with the following standards:

IEC62321-2013; IEC62321-1:2013; IEC62321-3-1:2013; IEC62321-5:2013; IEC62321-4:2013; IEC62321-7-1:2015; IEC62321-7-2:2017; IEC62321-6:2015; IEC62321-8:2017

ERP (ENERGY RELATED PRODUCT DIRECTIVE 2009/125/EC; 1062/2010/EU; 642/2009/EC; 801/2013/EU; EU 2017/1369; EU 2019/2013; EU 2019/2021

Complies with the following standards:

EN62087-1:2016; EN62087-3:2016; EN50564:2011

Chiajna, Ilfov,

Decembrie ,2020

Renaissance Public Service SRL,
Administrator,
Creanga Andreea



SCHNEIDER



(1)

FR - Manuel d'utilisation / Veuillez lire attentivement ce manuel avant de l'utiliser et conservez-le pour toute référence ultérieure.

IT - Manuale d'uso / Si prega di leggere attentamente questo manuale prima dell'uso e di conservarlo per riferimento futuro.

ES - Manual del usuario / Por favor, lea este manual cuidadosamente antes de usarlo y guárdelo para futuras referencias.

PT - Manual do usuário / Por favor, leia este manual cuidadosamente antes de usar, e guarde-o para referência futura.

AL - Benutzerhandbuch / Bitte lesen Sie dieses Handbuch vor dem Gebrauch sorgfältig durch und bewahren Sie es zum späteren Nachschlagen auf.

NL - Gebruiksaanwijzing / Lees deze handleiding zorgvuldig door voordat u hem gebruikt; en bewaar hem voor toekomstig gebruik.

GR - Εγχειρίδιο χρήσης / Διαβάστε προσεκτικά το παρόν εγχειρίδιο πριν από τη χρήση και φυλάξτε το για μελλοντική αναφορά.

RO - Cititi cu atentie manualul de utilizare si pastrati-l pentru consultari ulterioare