

SCHNEIDER

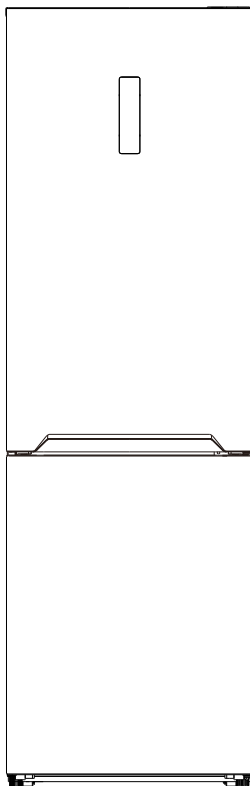

RÉFRIGÉRATEUR-CONGÉLATEUR

SCCB336DNF2X

NOTICE D'UTILISATION

Veillez lire attentivement les instructions suivantes avant d'utiliser cet appareil. Veuillez conserver ces instructions pour toute future référence.





CET APPAREIL EST DESTINE A UN USAGE
DOMESTIQUE UNIQUEMENT!

Veillez lire attentivement toutes les instructions avant la première utilisation et conservez-les pour une référence ultérieure.

CONSIGNES DE SECURITE IMPORTANTES

Veillez lire attentivement les instructions d'opérations suivantes avant de connecter votre nouvel appareil, elles contiennent des informations importantes sur la sécurité, la façon d'utiliser, d'installer et de maintenir votre appareil en état de fonctionnement. Veuillez garder ces instructions pour un usage ultérieur.

Important!

Pour le raccordement électrique, suivez attentivement les instructions données dans des paragraphes spécifiques.

1. Cet appareil peut être utilisé par des enfants à partir de 8 ans et par des personnes ayant des capacités physiques, sensorielles ou mentales réduites ou un manque d'expérience et de connaissances à condition qu'elles aient été placées sous surveillance ou qu'elles aient reçu des instructions concernant l'utilisation de l'appareil en toute sécurité et qu'elles comprennent les dangers encourus. Les enfants ne doivent pas jouer avec l'appareil. Le nettoyage et l'entretien par l'utilisateur ne doivent pas être effectués par des enfants, sans surveillance.

2. Déballez l'appareil et vérifiez s'il est endommagé. Ne connectez pas l'appareil s'il est endommagé. Signalez immédiatement les dommages possibles à l'endroit où vous l'avez acheté. Dans ce cas, conservez l'emballage.

- 3.** Veillez à ce qu'il y ait une circulation adéquate autour de l'appareil afin d'éviter une surchauffe. Pour obtenir une ventilation suffisante, suivez les instructions relatives à l'installation.
- 4.** Dans la mesure du possible, les entretoises du produit doivent être contre un mur pour éviter de diriger ou d'attraper des pièces chaudes (compresseur, condensateur) afin d'éviter tout risque de brûlure.
- 5.** L'appareil ne doit pas être placé à proximité de radiateurs ou de cuisinières.
- 6.** Assurez-vous que la fiche secteur est accessible après l'installation de l'appareil.

7. Avant de brancher l'appareil, assurez-vous que la tension de la prise secteur à votre domicile correspond à celle montrée sur la plaque signalétique.

8. Ne pas endommager le circuit de refroidissement. Cet avertissement n'est valable que pour les appareils dont le circuit de refroidissement est accessible par l'utilisateur.

9. Assurez-vous que l'appareil est débranché avant tout nettoyage.

10. Pour nettoyer cet appareil, utiliser un chiffon humide ou bien un produit de nettoyage pour les vitres.

N'employez jamais de détergent ou de dissolvant.

11. Ne nettoyez pas l'appareil avec des objets métalliques.

12. Examinez régulièrement la gouttière d'évacuation pour l'eau dégivrée, qui se trouve en bas du réfrigérateur contre la paroi arrière. Si nécessaire, veuillez la nettoyer, sinon l'eau s'accumulera et pourrait se déverser dans le réfrigérateur.

13. Les aliments congelés ne doivent pas être recongelés une fois décongelés.

14. Les sucettes glacées peuvent causer des brûlures de givre si elles sont consommées directement de l'appareil.

15. N'utilisez pas d'objets coupants pour enlever le givre de l'appareil. Utilisez un grattoir en plastique.

16. Quand le dégivrage a été effectué, ou quand le réfrigérateur cesse d'être utilisé, nettoyer l'appareil pour empêcher la propagation d'odeur.

Un surplus de gel peut affecter la réfrigération.

17. Il est recommandé d'utiliser cet appareil sans rallonge électrique.

18. Assurez-vous que la fiche d'alimentation n'est pas écrasée ou endommagée par l'arrière de l'appareil. Une prise de courant écrasée ou endommagée peut surchauffer et provoquer un incendie.

19. Afin de réduire la consommation d'électricité, garder la circulation de l'air autour de l'appareil et jeter les emballages des aliments avant de les mettre dans le réfrigérateur dès que cela est possible.

20. Ne pas y entreposer de matière toxique comme de l'éther, le méthanol.

- 21.** Ne pas placer de matières inflammables dans le réfrigérateur à moins qu'elles aient été autorisées par le fabricant.
- 22.** Refermez la porte après utilisation afin d'éviter les pertitions de température.
- 23.** Ce produit ne doit pas être utilisé à l'extérieur et ne doit pas être exposé à la pluie.
- 24.** L'appareil doit être placé sur une surface plane et stable.
- 25.** L'appareil doit être placé de façon à ce que la prise de courant soit facilement accessible.
- 26.** Ne pas poser d'objet lourd sur le réfrigérateur et ne pas le mouiller.
- 27.** Pour éviter tout risque d'électrocution n'utilisez jamais cet appareil avec les mains humides ou pieds nus sur une surface humide.

28. Ne pas utiliser l'appareil à l'extérieur ou dans un endroit humide.

29. Ne pas déplacer l'appareil quand il est rempli afin d'éviter le basculement.

30. Le câble d'alimentation doit être branché sur une prise de terre. Ne tirez jamais sur le câble pour débrancher l'appareil, saisissez la fiche et tirez-la de la prise de courant.

31. Ne soulevez jamais l'appareil par le câble d'alimentation.

32. Maintenez le câble d'alimentation loin des surfaces chauffantes.

33. Certains accessoires, tels que les tiroirs, peuvent être retirés pour augmenter le volume de stockage et réduire la consommation d'énergie.

34. Ne pas essayer de réparer, régler ou remplacer vous-même des pièces de cet appareil. En cas de dysfonctionnement, contacter le service après vente.

35. Il convient de surveiller les enfants pour s'assurer qu'ils ne jouent pas avec l'appareil.

36. Si le câble d'alimentation est endommagé, il doit être remplacé par le fabricant, son service après vente ou des personnes de qualification similaire afin d'éviter tout danger.

37. Il est recommandé d'examiner régulièrement le câble d'alimentation pour déceler tout signe de détérioration éventuelle, et l'appareil ne doit pas être utilisé si le câble est endommagé.

38. L'appareil est équipé d'une prise de terre pour vous protéger d'éventuels risques électriques et doit être branché sur un socle de prise de courant comportant un contact de terre.

39. MISE EN GARDE: Ne pas endommager le circuit de réfrigération.

40. MISE EN GARDE: Ne pas utiliser de dispositifs mécaniques ou autres moyens pour accélérer le processus de dégivrage, autres que ceux recommandés par le fabricant.

41. MISE EN GARDE: Ne pas utiliser d'appareils électriques à l'intérieur du compartiment de stockage des denrées, à moins qu'ils ne soient du type recommandé par le fabricant.

42. MISE EN GARDE: Ne pas utiliser d'appareils électriques à l'intérieur du compartiment de stockage des denrées, à moins qu'ils ne soient du type recommandé par le fabricant.

43. AVERTISSEMENT: Ne pas placer de socles mobiles de prises multiples ni de blocs d'alimentation portables à l'arrière de l'appareil.

44. Les enfants âgés de 3 à 8 ans sont autorisés à charger et décharger des appareils de réfrigération.

45. Pour éviter la contamination des aliments, veuillez respecter les instructions suivantes :

- L'ouverture prolongée de la porte peut entraîner une augmentation significative de la température dans les compartiments de l'appareil.

- Nettoyez régulièrement les surfaces pouvant entrer en contact avec des aliments et des systèmes de drainage accessibles.
Conservez la viande et le poisson crus dans des récipients appropriés au réfrigérateur, de sorte qu'ils ne soient pas en contact et qu'ils ne s'égouttent pas sur d'autres aliments.
- Les compartiments deux étoiles pour produits congelés sont adaptés à la conservation des aliments congelés, au stockage ou à la fabrication de glaces et pour la fabrication de glaçons.
- Les compartiments à une, deux et trois étoiles ne conviennent pas pour la congélation d'aliments frais.
- Si l'appareil de réfrigération reste vide pendant de longues périodes, éteignez-le, dégivrez, nettoyez,

séchez et laissez la porte ouverte pour éviter le développement de moisissure dans l'appareil.

46. Ne placez pas de produits alimentaires directement contre la paroi arrière.

47. Si cet appareil doté de joints de porte magnétiques doit remplacer un appareil ancien doté d'un verrou à ressort sur la porte ou le couvercle, veillez à ce que la porte de l'ancien appareil ne puisse pas être verrouillée avant de le jeter. Cela l'empêchera de devenir un piège mortel pour un enfant.

48. Gardez tous les emballages loin des enfants. Il y a risque de suffocation.

 Convient pour aliments

Frigorigène



Danger; risque d'incendie/
matières inflammables

Danger; risque d'incendie /matières inflammables

Le gaz frigorigène contenu dans le circuit de cet appareil est de l'isobutane (R 600a), gaz peu polluant mais inflammable. Lors du transport et de l'installation de l'appareil, veiller à n'endommager aucune partie du circuit frigorifique.

AVERTISSEMENT: Lors du positionnement de l'appareil, s'assurer que le cordon d'alimentation n'est pas coincé ni endommagé.

AVERTISSEMENT: Ne pas placer de socles mobiles de prises multiples ni de blocs d'alimentation portables à l'arrière de l'appareil.

Vue d'ensemble

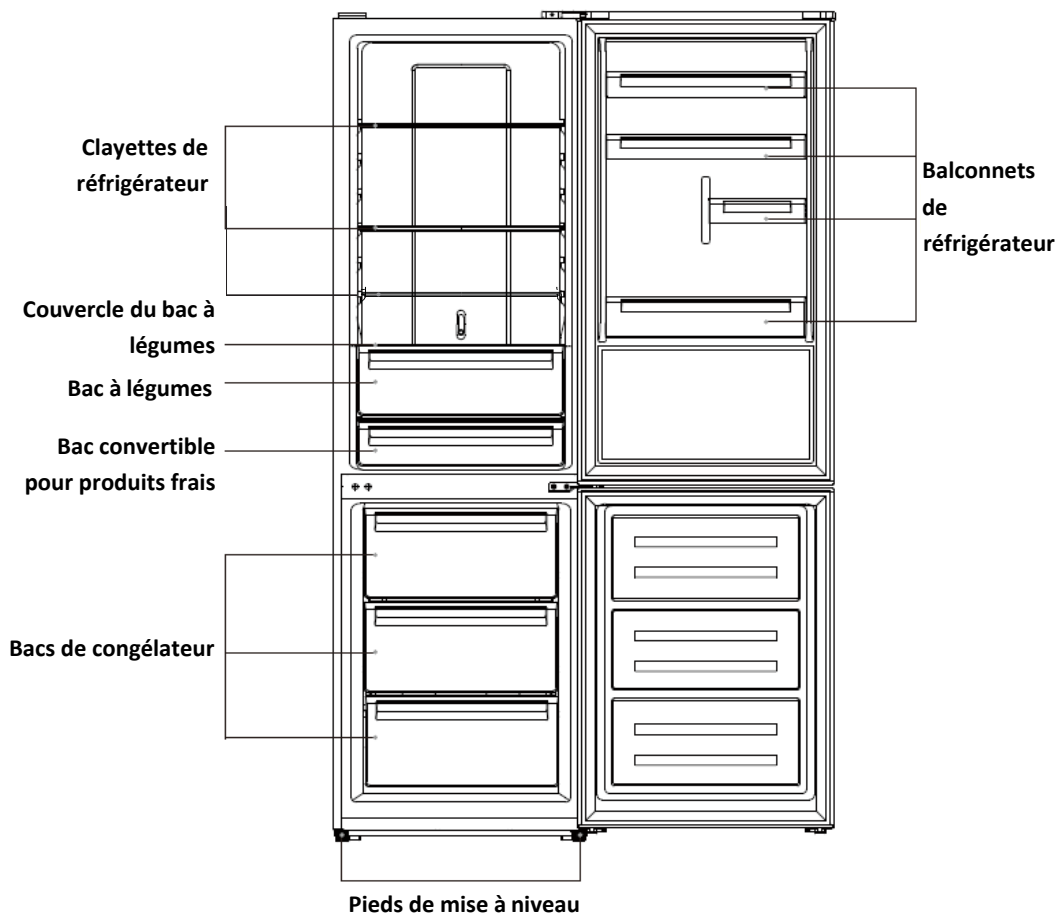

Remarque : L'illustration ci-dessus ne sert que de référence. L'appareil peut différer de l'image.

Inversion de la porte

Outils nécessaires: Tournevis, tournevis plat.

- Assurez-vous que l'appareil est débranché et vide.
- Pour retirer la porte, il est nécessaire d'incliner l'appareil vers l'arrière. Vous devez poser l'appareil sur un support solide afin qu'il ne glisse pas pendant la porte de l'ancien appareil ne puisse pas être verrouillée avant de le jeter.
- Toutes les pièces enlevées doivent être conservées pour la réinstallation de la porte.
- Ne posez pas l'appareil à plat car cela peut endommager le système réfrigérant.
- Il vaut mieux que 2 personnes tiennent l'appareil pendant l'assemblage.

Réversibilité des portes

Avant d'inverser la porte, préparez les outils et le matériel ci-dessous : tournevis droit, tournevis cruciforme, clé et les pièces contenues dans le sac en polyester :

Cache de charnière de la porte gauche x 1

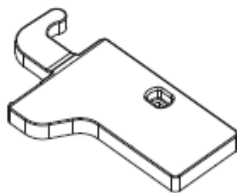

Aide à la fermeture gauche sur la porte supérieure x 1

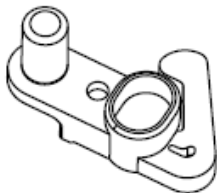

Aide à la fermeture gauche sur la porte inférieure x 1

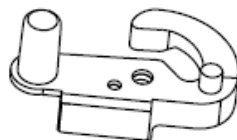

1. Dévissez le cache de charnière supérieur et déconnectez les connecteurs de l'interrupteur de porte et du harnais.

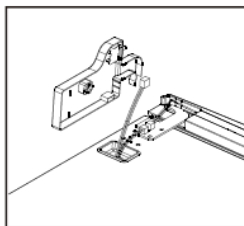
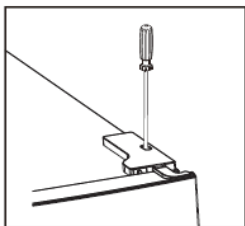

2. Dévissez la charnière supérieure

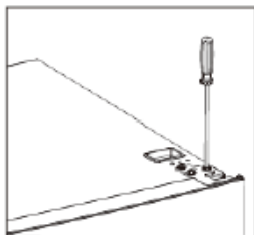

3. Retirez l'axe avec un tournevis et retournez le support de charnière. Remontez ensuite l'axe sur le support de charnière

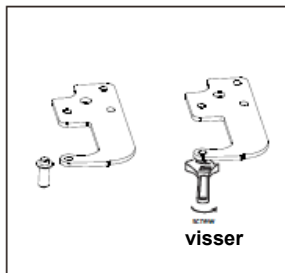
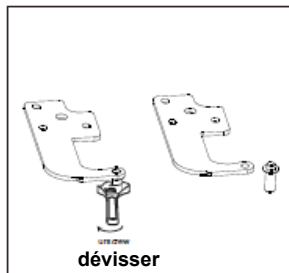

4. Faites passer l'interrupteur de porte sur le cache de charnière droit au cache de charnière gauche que vous trouvez dans le sac d'accessoires.

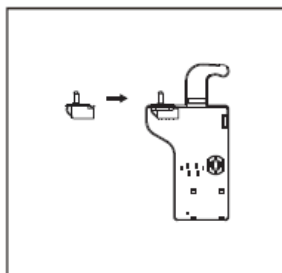
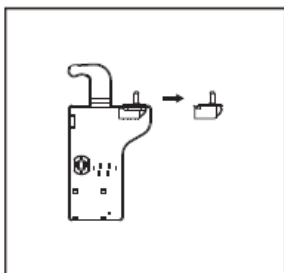

5. Détachez le cache au-dessus de la porte supérieure et déplacez le harnais de la droite vers la gauche, puis remplacez le cache.



6. Déplacez le cache supérieur gauche vers la droite

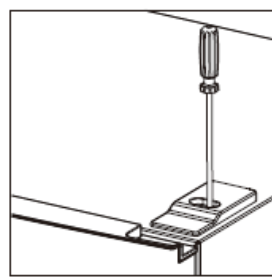
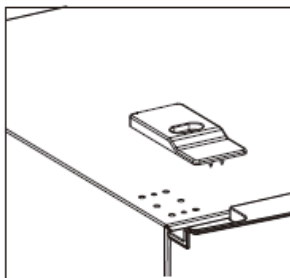
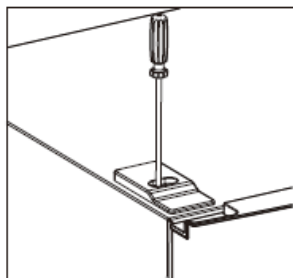

7. Retirez la porte supérieure, retirez la vis de la charnière centrale à l'aide d'un tournevis cruciforme, puis retirez la porte inférieure.

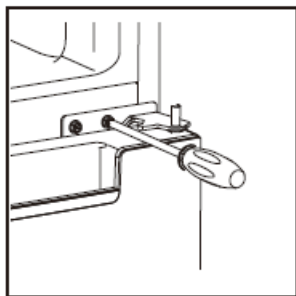

8. Déplacez les caches des trous de charnière du côté gauche vers le côté droit.

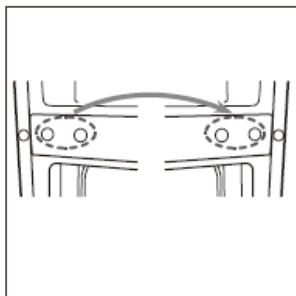

9. Dévissez la charnière inférieure. Retirez ensuite les pieds réglables de chaque côté.

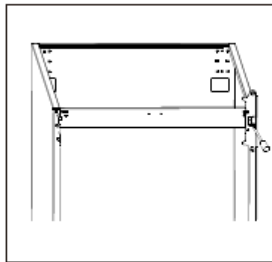
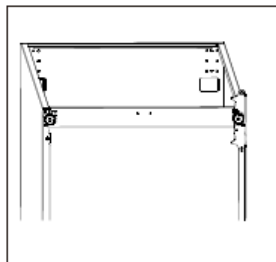

10. Dévissez et retirez l'axe de la charnière inférieure, retournez le support et replacez-le.

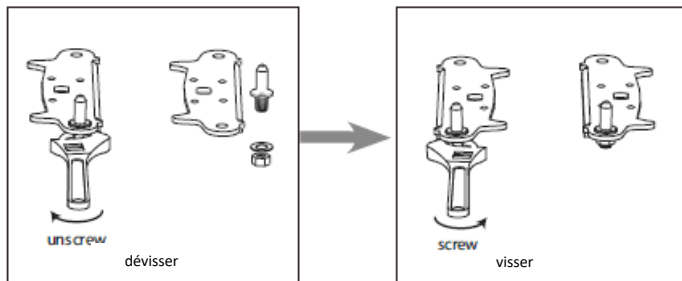

11. Remettez en place le support de fixation sur l'axe de la charnière inférieure. Remplacez les deux pieds réglables.

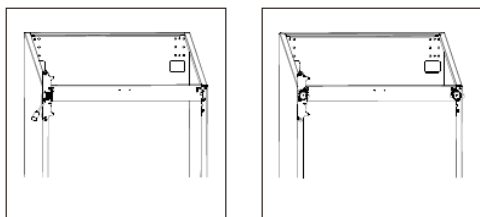

12. Retirez les aides à la fermeture du bas des portes supérieure et inférieure, puis retirez les nouvelles aides à la fermeture du sac d'accessoires et installez-les sur le côté gauche.

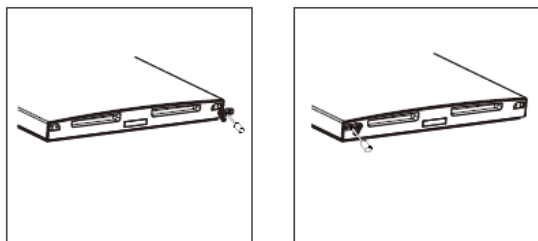

13. Détachez les joints de porte du réfrigérateur et du congélateur, puis fixez-les après les avoir fait tourner.

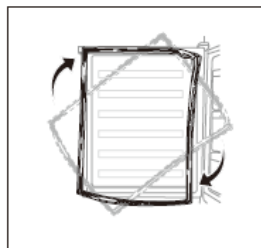

14. Installez la porte inférieure, ajustez et fixez la charnière centrale sur l'armoire.

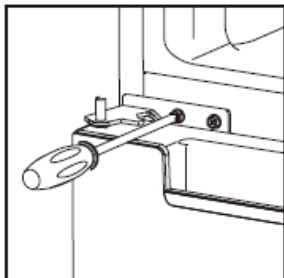

15. Remplacez la porte supérieure, assurez-vous que la porte est alignée avec l'armoire pour vous assurer que le joint de porte scelle hermétiquement l'armoire. Assemblez ensuite la porte à l'armoire en fixant bien la charnière supérieure.

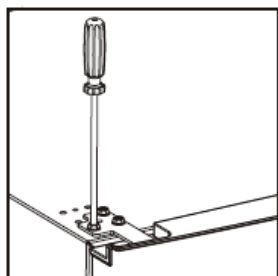

16. Assemblez les harnais de la porte et de l'armoire. Remplacez ensuite le cache de la charnière supérieure. Avant de visser le cache, connectez les bornes de l'interrupteur de porte.

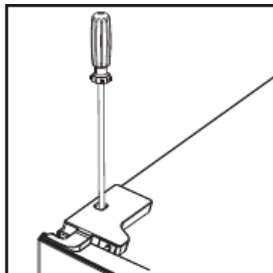
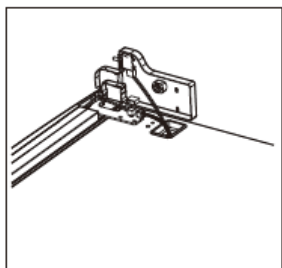

Installer la poignée externe de la porte

Installer la poignée externe de la porte
(si une poignée externe est présente)

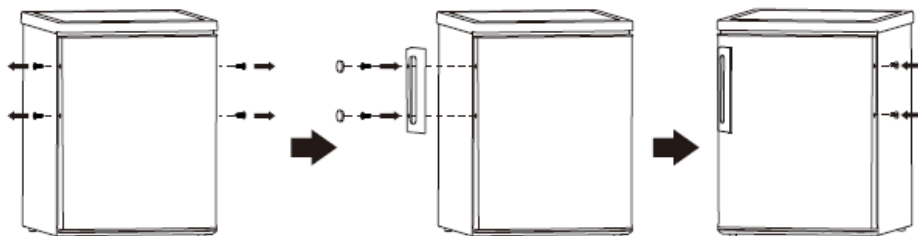

Encombrement

- Gardez suffisamment d'espace pour ouvrir la porte.
- Gardez un espace d'au moins 50 mm de chaque côté.

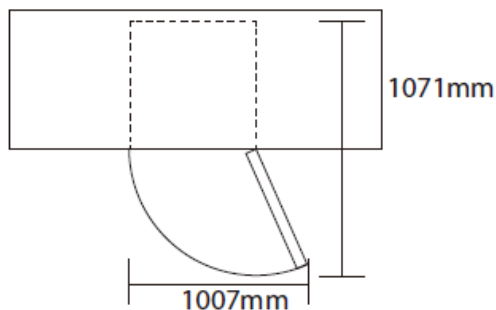

Nivellement du réfrigérateur

Pour ce faire, ajustez les deux pieds de nivellement à l'avant de l'appareil.

Si l'appareil n'est pas bien nivelé, les portes et les alignements d'étanchéité magnétiques ne seront pas couverts correctement.

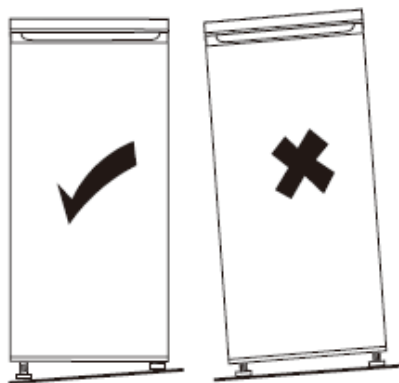

Positionnement

Installez cet appareil dans un lieu où la température ambiante correspond à la classe climatique indiquée sur la plaque signalétique de l'appareil :

Classe climatique	Température ambiante
SN	+ 10 °C à +32 °C
N	+ 16 °C à +32 °C
ST	+ 16 °C à +38 °C
T	+ 16 °C à +43 °C

Emplacement

L'appareil doit être installé suffisamment loin des sources de chaleur telles que les radiateurs, les chaudières, la lumière directe du soleil, etc.



Avertissement !

Il doit être possible de débrancher l'appareil de l'alimentation secteur ; la fiche doit donc être facilement accessible après l'installation.

Branchement électrique

Avant de procéder au branchement, assurez-vous que la tension et la fréquence indiquées sur la plaque signalétique correspondent à votre alimentation électrique domestique. L'appareil doit être relié à la terre. La fiche du câble d'alimentation électrique dispose d'un contact à cette fin. Si la prise d'alimentation électrique domestique n'est pas reliée à la terre, raccordez l'appareil à une terre séparée conformément à la réglementation en vigueur, en consultant un électricien qualifié.

Le fabricant décline toute responsabilité si les consignes de sécurité ci-dessus ne sont pas respectées.

Cet appareil est conforme aux directives CEE.

Interface utilisateur

Utilisation du panneau de contrôle

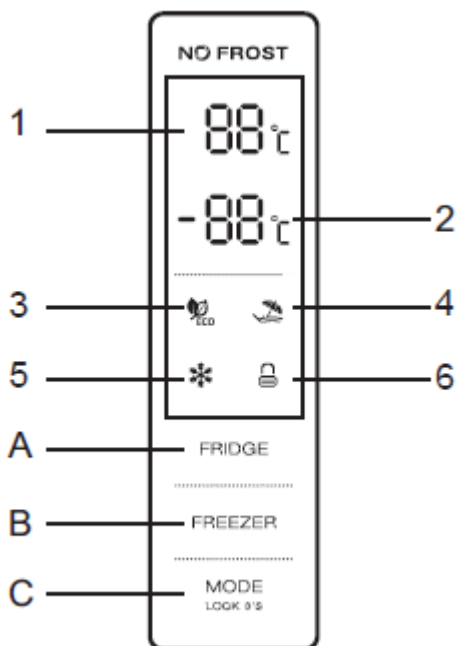

FONCTIONNEMENT DES TOUCHES

- A. Contrôle de la température du compartiment de réfrigération
- B. Contrôle de la température du compartiment de congélation
- C. Mode/Verrouillage/Déverrouillage

AFFICHEUR LED

- 1. Température du compartiment de réfrigération
- 2. Température du compartiment de congélation
- 3. Mode ECO
- 4. Mode vacances
- 5. Mode Super
- 6. Verrouillage/déverrouillage

MODE DE FONCTIONNEMENT

- a. Le panneau de contrôle est complètement allumé pendant 3 secondes, un comportement qui correspond exactement au réglage (mode et température) avant de s'éteindre. Le système sera automatiquement verrouillé 25 secondes après la dernière commande. Après verrouillage, l'éclairage du panneau s'éteindra 30 secondes après la dernière commande.
- b. Les deux températures prédéfinies du réfrigérateur et du congélateur sont affichées à l'écran.

8-GD@M

Le panneau reste allumé pendant 2 minutes lorsque la porte du compartiment de réfrigération est ouverte.

Le panneau s'allumera après la pression de n'importe quelle touche et s'éteindra 2 minutes après la dernière commande.

Affichage en fonctionnement normal

Affichage de la température du compartiment de réfrigération : Indique la température du réglage actuel. Affichage de la température du compartiment de congélation : Indique la température du réglage actuel.

ILLUSTRATION DES TOUCHES

Touche de contrôle de la température du compartiment de réfrigération

Touche de contrôle de la température du compartiment de réfrigération : Cette touche est utilisable à la fois en mode défini par l'utilisateur et en mode Super. Après avoir accédé au contrôle de la température du compartiment de réfrigération, cette touche clignote.

Après plusieurs pressions successives sur la touche, la température change selon la boucle 2 °C, 3 °C, 4 °C, 5 °C, 6 °C, 7 °C, 8 °C, après quoi un clignotement de 5 secondes indique que la température sélectionnée est réglée.

Touche de contrôle de la température du compartiment de congélation

Cette touche est utilisable à la fois en mode défini par l'utilisateur et en mode Vacances. Après avoir accédé au contrôle de la température du compartiment de congélation, cette touche clignote.

Après plusieurs pressions successives sur la touche, la température change en boucle de -14 °C à -22 °C, après quoi un clignotement de 5 secondes indique que la température sélectionnée est réglée.

Mode

Après plusieurs pressions successives sur cette touche, le mode de fonctionnement du réfrigérateur changera selon la boucle « Mode ECO - Mode Vacances - Mode Super - Mode défini par l'utilisateur ». Un clignotement de 5 secondes indique que la température sélectionnée est réglée.

Pression de touche

Un bip court retentit après chaque pression de touche
Les touches ne sont actives qu'en mode déverrouillage.

Verrouillage/Déverrouillage

Appuyez sur la touche MODE et maintenez-la enfoncée pendant 3 secondes pour verrouiller les deux autres touches, puis l'icône de verrouillage sera dans l'état de verrouillage après un bip.

Pour déverrouiller, appuyez sur la touche MODE et maintenez-la enfoncée pendant 3 secondes, puis l'icône de verrouillage sera dans l'état de déverrouillage après un bip. Dans l'état de déverrouillage, toutes les touches sont utilisables.

En l'absence de commande pendant 25 secondes, l'affichage se verrouille automatiquement. Maintenez enfoncée la touche « MODE » pour déverrouiller l'affichage.

Mode ECO

Appuyez sur la touche MODE pour choisir le mode ECO. Après avoir clignoté 5 secondes, l'icône ECO reste allumée et le mode ECO est confirmé.

En mode ECO, le réfrigérateur règle automatiquement la température du compartiment de réfrigération à 5 °C, et la température du compartiment de congélation à -18 °C. À l'exception de la touche MODE, les autres touches ne réagiront pas aux pressions. Appuyez sur la touche MODE pour sortir du mode ECO.

- **Mode vacances**

Appuyez sur la touche MODE pour choisir le mode Vacances. Après avoir clignoté 5 secondes, l'icône du mode Vacances reste allumée et le mode Vacances est confirmé.

En mode Vacances, la température du réfrigérateur sera réglée à 17 °C. La touche « FRIDGE » ne réagira à aucune pression.

Appuyez sur la touche « MODE » pour sortir du mode Vacances.

- **Mode Super**

Appuyez sur la touche MODE pour sélectionner le mode Super. Celui-ci sera confirmé après que l'icône Super a clignoté 5 secondes. En mode Super, la touche « FREEZER » ne réagit à aucune pression. Pour sortir du mode Super :

- réglez le mode à l'aide de la touche MODE ;
- sinon après 50 heures en mode Super, le réfrigérateur l'arrête automatiquement et passe au réglage précédent.

Conseil utile :

Si vous prévoyez de congeler un grand nombre d'aliments d'un coup, réglez le mode Super 24 heures à l'avance.

Avertissement :

En mode Super, le réfrigérateur fonctionnera plus intensément. En conséquence, le réfrigérateur fera un peu plus de bruit qu'en fonctionnement normal.

Alarme de porte ouverte

Si la porte (du haut) du réfrigérateur reste ouverte pendant 90 secondes, une alarme retentit périodiquement jusqu'à ce que la porte soit fermée.

Contrôle de la température de la zone des produits frais

- La température des aliments frais peut être réglée en fonction du type d'aliment conservé.
- Poussez le bouton de bas en haut pour faire diminuer progressivement la température de la zone des produits frais.
- Lorsque le bouton est placé en position « CRISPER », la zone des produits frais peut fonctionner comme un bac à légumes et maintenir la température et l'humidité appropriées pour les fruits et légumes.
- Lorsque le bouton est placé en position « CHILLER », ce réglage convient à la conservation à court terme de poisson ou d'autres aliments frais. L'aliment restera frais, mais non congelé, ce qui fait que cette position est celle qui convient à la conservation des aliments frais.
- Astuces : Lorsque vous choisissez la fonction « CHILLER », il est recommandé de régler la température du réfrigérateur en dessous de 4 °C. Le temps de conservation ne doit pas dépasser 3 jours afin de préserver la meilleure fraîcheur.

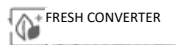

CHILLER



CRISPER

Congélation de produits frais

- Le compartiment du congélateur permet de congeler des aliments frais et de conserver des aliments surgelés pendant une longue durée.
- Placez les aliments frais à congeler dans le compartiment du congélateur.
- La quantité maximale d'aliments pouvant être congelés en 24 heures est indiquée sur la plaque signalétique.
- Le processus de congélation dure 24 heures : pendant cette période, n'ajoutez pas d'autres aliments à congeler.

Conservation de produits surgelés

Lors de la première mise en marche ou après une période de non-utilisation, avant de mettre les produits dans le compartiment, laissez l'appareil fonctionner au moins 2 heures au niveau le plus élevé.

Important ! En cas de décongélation accidentelle, par exemple si l'alimentation électrique a été coupée plus longtemps que la valeur indiquée dans le tableau des caractéristiques techniques dans la rubrique « temps de montée », les aliments décongelés doivent être consommés rapidement ou cuits immédiatement puis recongelés (après les avoir cuits).

Utilisation quotidienne

Décongélation

Avant d'être utilisés, les aliments surgelés peuvent être décongelés dans le compartiment du réfrigérateur ou à température ambiante, en fonction du temps disponible pour cette opération.

Les petits morceaux peuvent même être cuits encore congelés, en les sortant directement du congélateur. Dans ce cas, la cuisson durera plus longtemps.

Compartiment à glaçons

Cet appareil peut être équipé d'un ou plusieurs compartiments à glaçons pour produire de la glace.

Accessoires

Clayettes mobiles

Les parois du réfrigérateur sont équipées d'une série de glissières afin que les clayettes puissent être positionnées comme souhaité.

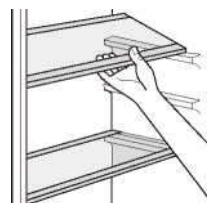

Positionnement des balconnets de porte

Pour permettre la conservation d'emballages alimentaires de différentes dimensions, les balconnets de porte peuvent être enlevés. Pour effectuer ces ajustements, procédez comme suit : tirez progressivement le balconnet dans la direction des flèches jusqu'à ce qu'il soit libéré.

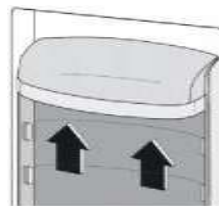

Conseils utiles

Pour vous aider à tirer le meilleur parti du processus de congélation, voici quelques conseils importants :

- la quantité maximale d'aliments qui peut être congelée en 24 heures est indiquée sur la plaque signalétique ;
- le processus de congélation prend 24 heures. Aucun autre aliment à congeler ne doit être ajouté pendant cette période ;
- congelez uniquement des denrées de haute qualité, fraîches et soigneusement nettoyées ;
- préparez les aliments en petites portions pour pouvoir les congeler rapidement et complètement et pour pouvoir décongeler ensuite uniquement la quantité requise ;
- enveloppez les aliments dans du papier aluminium ou du polyéthylène et assurez-vous que les emballages sont hermétiques ;

- ne laissez pas des aliments frais et non congelés toucher des aliments déjà congelés, pour éviter une hausse de température de ces derniers ;
- les aliments maigres se conservent mieux et plus longtemps que les aliments plus gras ; le sel réduit la durée de conservation des aliments ;
- les glaces à l'eau, si elles sont consommées immédiatement après les avoir sorties du compartiment du congélateur, peuvent causer une brûlure de congélation au niveau de la peau ;
- il est recommandé d'indiquer la date de congélation sur chaque emballage individuel pour vous permettre de les sortir du compartiment du congélateur, sans causer une éventuelle brûlure de congélation au niveau de la peau ;
- il est recommandé d'indiquer la date de congélation sur chaque emballage individuel pour vous permettre de connaître la durée de conservation.

Conseils pour la conservation de produits surgelés

Pour obtenir les meilleures performances de cet appareil, vous devez :

- assurez-vous que les denrées surgelées commercialement ont été correctement conservées par le détaillant ;
- assurez-vous que les denrées surgelées sont transférées du magasin d'alimentation au congélateur aussi rapidement que possible ;
- n'ouvrez pas la porte fréquemment et ne la laissez pas ouverte plus longtemps qu'absolument nécessaire.
- une fois décongelés, les aliments se détériorent rapidement et ne peuvent pas être recongelés ;
- ne dépassez pas la période de conservation indiquée par le fabricant alimentaire.

Conseils pour la réfrigération des aliments frais

Pour obtenir les meilleures performances :

- Ne conservez pas des aliments chauds ni des liquides en évaporation dans le réfrigérateur
- Ne couvrez pas et n'emballez pas les aliments, en particulier s'ils ont une saveur forte
- Préparations (tous types) : enveloppez-les dans des sachets en polyéthylène et placez-les sur les clayettes en verre au-dessus du bac à légumes.
- Pour des raisons de sécurité, conservez les aliments de cette façon seulement un ou deux jours au maximum.
- Aliments cuits, plats froids, etc... : ils doivent être couverts et peuvent être placés sur n'importe quelle clayette.
- Fruits et légumes : ils doivent être soigneusement nettoyés et placés dans le(s) bac(s) spécial/spéciaux fourni(s).

- beurre et fromage : ils doivent être placés dans des récipients hermétiques spéciaux ou enveloppés dans du papier aluminium ou des sachets en polyéthylène pour chasser autant d'air que possible.
- Bouteilles de lait : elles doivent être munies d'un bouchon et être conservées dans les balconnets de la porte.
- Bananes, pommes de terre, oignons et ail, s'ils ne sont pas emballés, ils ne doivent pas être conservés au réfrigérateur.

Nettoyage

Pour des raisons d'hygiène, l'intérieur de l'appareil, dont les accessoires intérieurs, doit être nettoyé régulièrement.



Attention ! L'appareil ne doit pas être branché au secteur pendant le nettoyage. Risque de décharge électrique ! Avant de procéder au nettoyage, éteignez l'appareil et retirez la fiche du secteur. Vous pouvez également couper ou désactiver le disjoncteur ou le fusible. Ne nettoyez jamais l'appareil avec un nettoyeur vapeur. De l'humidité peut s'accumuler dans les composants électriques, risque de décharge électrique ! Les vapeurs chaudes peuvent endommager les pièces en plastique. L'appareil doit être sec avant de le remettre en service.

Important ! Les huiles étherées et les solvants organiques peuvent attaquer les pièces en plastique, par exemple le jus de citron ou le jus obtenu avec des peaux d'orange, l'acide butyrique, les produits nettoyants qui contiennent de l'acide acétique.

- Ne laissez pas ces substances entrer en contact avec les pièces de l'appareil.
- N'utilisez pas de nettoyants abrasifs.
- Enlevez les aliments du congélateur. Conservez-les dans un lieu frais, bien couverts.
- Éteignez l'appareil et retirez la fiche du secteur. Vous pouvez également couper ou désactiver le disjoncteur ou le fusible.
- Nettoyez l'appareil et les accessoires intérieurs avec un chiffon et de l'eau tiède. Après le nettoyage, passez de l'eau claire et frottez pour sécher.
- Une fois que tout est sec, remettez l'appareil en service.

Nettoyage de l'orifice de vidange

Pour éviter que l'eau de dégivrage déborde dans le réfrigérateur, nettoyez régulièrement l'orifice de vidange à l'arrière du compartiment du réfrigérateur. Utilisez un produit de nettoyage pour nettoyer l'orifice comme indiqué dans l'illustration de droite.

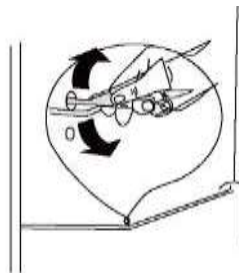

Remplacement de la lampe

Si la lampe LED est endommagée, elle doit être remplacée par le fabricant ou un technicien agréé.

Dégivrage du congélateur

Le compartiment du réfrigérateur se couvre progressivement de givre. Il doit être retiré. N'utilisez jamais d'outils métalliques tranchants pour racler le givre de l'évaporateur car vous pourriez l'endommager.

Cependant, si la glace devient très épaisse sur le revêtement intérieur, un dégivrage complet doit être effectué comme suit :

- retirez la fiche de la prise électrique ;
- sortez tous les aliments conservés, enveloppez-les dans plusieurs couches de papier journal et mettez-les dans un lieu frais ;
- maintenez la porte ouverte et placez une bassine sous l'appareil pour collecter l'eau de dégivrage ;
- une fois le dégivrage terminé, séchez complètement l'intérieur
- remettez la fiche dans la prise électrique pour remettre en marche l'appareil.

Dépannage



Attention ! Avant toute opération de dépannage, débranchez l'alimentation électrique. Seul un électricien qualifié ou une personne compétente doivent procéder aux opérations de dépannage non indiquées dans ce manuel.

Important ! Des bruits sont émis pendant l'utilisation normale (compresseur, circulation du réfrigérant).

Indicateur de température

Pour vous aider au bon réglage de votre appareil, celui-ci est équipé d'un indicateur de température placé dans la zone la plus froide.

Pour la bonne conservation des denrées dans votre réfrigérateur et notamment dans la zone la plus froide, veillez à ce que dans l'indicateur de température « OK » apparaisse.

Le symbole ci-contre indique l'emplacement de la zone la plus froide de votre réfrigérateur. Il définit le haut de cette zone.

Si « OK » n'apparaît pas, la température moyenne de cette zone est trop élevée.

Réglez le thermostat sur une position plus froide. A chaque modification du réglage du thermostat, attendez la stabilisation de la température à l'intérieur de l'appareil avant de procéder si nécessaire à un nouveau réglage. Ne modifiez la position du thermostat que progressivement et attendez au moins 12 heures avant de procéder à une nouvelle vérification.

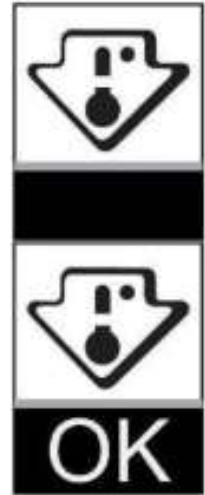

NOTA : après chargement de l'appareil de denrées fraîches ou après des ouvertures répétées ou prolongées de la porte il est normal que l'inscription « OK » n'apparaisse pas dans l'indicateur de température ; attendez au moins 12 heures avant de réajuster le thermostat.

Conseils pour économiser de l'énergie:

- Laissez refroidir les aliments avant de les placer dans l'appareil.
- Assurez-vous que les aliments ne touchent pas le dos du ou des compartiments.
- Faites-en sorte que l'appareil ait suffisamment d'espace autour de lui. Cela aidera à réduire la consommation d'énergie et à réduire vos factures d'électricité.
- Ne bloquez pas les aérations ni les grilles, pour une efficacité énergétique maximum.
- Pour une utilisation efficace de l'énergie, respectez la position d'origine de tous les accessoires internes (bacs, tiroirs, clayettes).
- N'ouvrez pas les portes fréquemment.
- Ne laissez pas les portes ouvertes trop longtemps.
- Ne réglez pas le thermostat sur une température trop froide.
- Placez les produits congelés dans le réfrigérateur pour les décongeler.
- Dégivrez le congélateur lorsqu'une épaisse couche de glace s'y est accumulée.

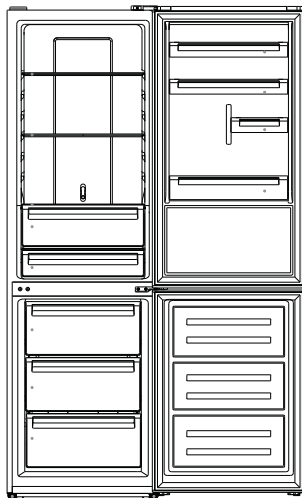

Guide de dépannage

Si un problème survient avec votre appareil ou si vous pensez que votre appareil ne fonctionne pas correctement, vous pouvez effectuer quelques vérifications simples avant d'appeler le service après-vente, veuillez voir ci-dessous. Vous pouvez effectuer quelques vérifications simples indiquées dans cette section avant d'appeler le service après-vente.

Avertissement! N'essayez pas de réparer l'appareil vous-même.

Si le problème persiste après avoir effectué les contrôles mentionnés ci-dessous, contactez un électricien qualifié, un ingénieur agréé ou le magasin où vous avez acheté le produit.

Problème	Cause possible et solution
L'appareil ne fonctionne pas correctement	Vérifiez si le câble d'alimentation est correctement branché à une prise de courant.
	Vérifiez le fusible ou le circuit de votre alimentation, et remplacez si nécessaire.
	La température ambiante est trop élevée. Essayez de régler la température ambiante à un niveau plus frais pour résoudre ce problème.
	Il est normal que le congélateur ne fonctionne pas pendant le cycle de dégivrage automatique, ou durant un court laps de temps après que l'appareil ait été mis en marche pour protéger le compresseur.
Il y a des odeurs dans les compartiments	L'intérieur peut avoir besoin d'être nettoyé
	Certains aliments, des récipients ou des emballages causent les odeurs.
L'appareil fait du bruit	Les sons énumérés ci-dessous sont tout à fait normaux : <ul style="list-style-type: none">• Les bruits de fonctionnement du compresseur.• Les bruits de circulation de l'air provenant du petit moteur de ventilation dans le compartiment du congélateur ou d'autres compartiments.• Des sons de gargouillements semblables à de l'eau bouillante.• Des bruits pendant le dégivrage automatique.• Des cliquetis avant que le compresseur démarre.

	D'autres bruits inhabituels sont dus aux raisons ci-dessous et devront être vérifiés pour prendre les mesures nécessaires : L'appareil n'est pas de niveau . Le condenseur de l'appareil touche le mur. Les bouteilles ou conteneurs sont tombés ou roulent.
Le moteur fonctionne en continu	Il est normal d'entendre fréquemment le son du moteur; il fonctionne davantage dans les circonstances suivantes:
	<ul style="list-style-type: none"> • Le réglage de la température est réglé plus froid que nécessaire • Une grande quantité d'aliments chauds a récemment été stockée dans l'appareil. • La température ambiante est trop élevée • Les portes sont gardées ouvertes trop fréquemment ou trop longtemps • Après l'installation de votre appareil ou lorsqu'il a été éteint pendant une longue période.
Une couche de gel s'est formée dans le compartiment	Vérifiez que les sorties d'air ne sont pas bloquées par des aliments et assurez-vous que les aliments sont placés dans l'appareil de façon à permettre une ventilation suffisante. Assurez-vous que la porte est complètement fermée. Pour enlever le givre, veuillez vous reporter au paragraphe concernant le nettoyage et entretien.
La température à l'intérieur est trop chaude.	Vous avez peut-être laissé les portes ouvertes trop longtemps ou vous les avez ouvertes trop souvent; ou les portes sont maintenues ouvertes par un obstacle; ou l'appareil est installé dans un endroit avec un dégagement insuffisant sur les côtés, le dos et le dessus.
La température à l'intérieur est trop froide.	Augmentez la température selon le paragraphe « Panneau de contrôle ».
Les portes ne peuvent pas être fermées facilement	Vérifiez si le haut du réfrigérateur est incliné vers l'arrière de 10 à 15 mm pour permettre aux portes de se fermer d'elles-mêmes, ou si quelque chose à l'intérieur empêche les portes de se fermer.
Des gouttes d'eau s'écoulent sur le sol.	Le bac à eau (situé au fond à l'arrière du compartiment) n'est peut-être pas correctement nivelé, ou le bec de vidange (situé sous la partie supérieure du dépôt du compresseur) n'est peut-être pas correctement positionné pour diriger l'eau vers le bac, ou l'écoulement d'eau est bloqué. Vous devrez peut-être éloigner le réfrigérateur du mur pour vérifier le bac et le bec de vidange.

CARACTÉRISTIQUES TECHNIQUES

Marque:	SCHNEIDER
Référence commerciale:	SCCB336DNF2X
Modèle:	FN2-47S-2
Catégorie de l'appareil réfrigérant:	7, Réfrigérateur-congélateur
Classe d'efficacité énergétique:	A++
Consommation d'énergie :	257 kWh par an , calculée sur la base du résultat obtenu pour 24 heures dans des conditions d'essai normalisées. La consommation d'énergie réelle dépend des conditions d'utilisation et de l'emplacement de l'appareil.
Capacité utile du réfrigérateur (l):	245
Capacité utile du congélateur (l):	97 
No Frost (Sans givre):	Oui
Classe climatique :	SN-N-ST-T
Classe climatique: SN-N-ST-T. Cet appareil est prévu pour fonctionner à une température ambiante comprise entre 10°C et 43°C.	
Niveau sonore en dB(A) re 1 pW :	40 dB(A)
Type d'installation :	Pose-libre
Autonomie en cas de coupure:	20 h
Pouvoir de congélation:	12kg/24hr
Alimentation électrique:	220-240V~
Courant électrique:	50Hz
Dimensions LxPxH:	600 x 670 x 1935
Poids net:	67 kg

EXCLUSIONS DE GARANTIE :

La garantie ne couvre pas les pièces d'usure du produit, ni les problèmes ou les dommages résultant de :

- (1) détériorations superficielles dues à l'usure normale du produit ;
- (2) défauts ou détériorations dus au contact du produit avec des aliments ou des liquides et dus à la corrosion provoquée par la rouille ou de présence d'insectes;
- (3) tout incident, abus, utilisation impropre, modification, démontage ou réparation non autorisés;
- (4) toute opération impropre d'entretien, utilisation non conforme aux instructions concernant le produit ou branchement à une tension incorrecte ;
- (5) toute utilisation d'accessoires non fournis ou approuvés par le fabricant.

La garantie sera annulée en cas d'élimination de la plaque signalétique et/ou du numéro de série du produit.

MISE AU REBUT



La directive Européenne 2012/19/UE sur les Déchets des Equipements Electriques et Electroniques (DEEE), exige que les appareils ménagers usagés ne soient pas jetés dans le flux normal des déchets municipaux. Les appareils usagés doivent être collectés séparément afin d'optimiser le taux de récupération et le recyclage des matériaux qui les composent et réduire l'impact sur la santé humaine et l'environnement.

Le symbole de la poubelle barrée est apposé sur tous les produits pour rappeler les obligations de la collecte séparée. Les consommateurs devront contacter les autorités locales ou leur revendeur concernant la démarche à suivre pour l'enlèvement de leur appareil.

Informations sur la signification du marquage de conformité **CE**

Le marquage CE indique que le produit répond aux principales exigences des Directives Européenne 2014/35/UE (Basse Tension), 2014/30/UE (Compatibilité Electromagnétique), 2011/65/UE (Réduction de l'emploi de certaines substances dangereuses dans les EEE).



Pour en savoir plus :
www.quefairedemesdechets.fr

SCHNEIDER

Importé par: SCHNEIDER CONSUMER GROUP
12 rue Jules Ferry - 93110 Rosny-Sous-Bois, FRANCE