

SCHNEIDER

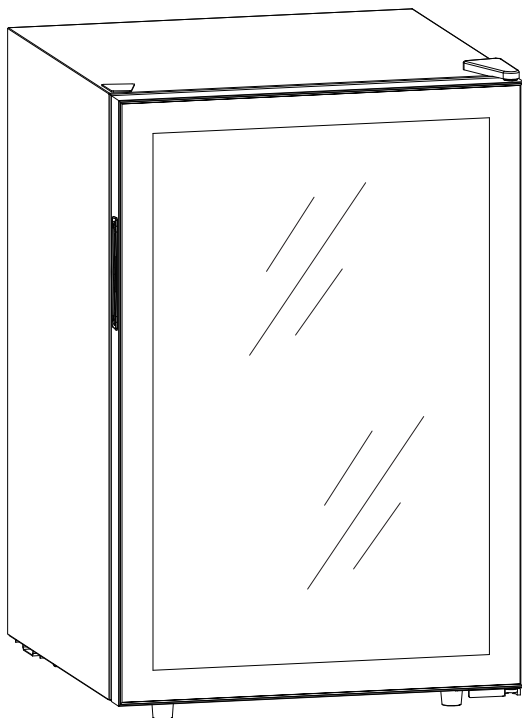

CAVE À VIN

SCCV62DB

NOTICE D'UTILISATION

Veillez lire attentivement les instructions suivantes avant d'utiliser cet appareil. Veuillez conserver ces instructions pour toute future référence.



INSTRUCTIONS DE SECURITE IMPORTANTES

Lisez attentivement ce mode d'emploi avant d'utiliser l'appareil pour la première fois. Les informations qu'il contient sont importantes pour l'utilisation et l'entretien de l'appareil, ainsi que pour votre sécurité.

1. Respectez toutes les mises en garde afin d'éviter les risques de dommages pouvant résulter d'une utilisation non conforme. Respectez toute les mises en garde figurant sur l'appareil.
2. Conservez le mode d'emploi pour pouvoir vous y référer ultérieurement. Si vous donnez cet appareil à quelqu'un, donnez-lui également le mode d'emploi.
3. Les éventuels dommages résultant d'une erreur de manipulation ou d'une utilisation inappropriée de l'appareil ne sont pas couverts par la garantie.

4. N'utilisez pas l'appareil pour un usage auquel il n'est pas destiné. Cet appareil est prévu pour une utilisation exclusivement en intérieur.
5. Cet appareil est conçu pour des utilisations domestique.
6. Cet appareil peut être seulement utilisé par des enfants de plus de 8 ans et par des personnes ayant des capacités physiques, sensorielles ou mentales limitées ou ayant une expérience et/ ou des connaissances réduites, s'ils sont surveillés ou s'ils ont reçu des instructions concernant l'utilisation en toute sécurité de l'appareil et ont compris les risques encourus. Les enfants ne doivent pas jouer avec cet appareil. Le nettoyage et l'entretien par l'utilisateur ne doivent pas être effectués par des enfants sans surveillance.
7. Si le câble d'alimentation est endommagé, il doit être remplacé par le fabricant, son service après-vente ou des personnes de qualifications similaires afin d'éviter un danger.

8. Cet appareil est destiné uniquement au stockage du vin.
9. Vérifiez régulièrement la fiche de secteur et le cordon d'alimentation afin de détecter des dommages ! Si le fil électrique de cet appareil est endommagé, il doit être remplacé par un fil électrique spécial qui est disponible auprès du fabricant ou de son service après-vente.
10. Conservez l'appareil loin de toutes les surfaces chaudes et des flammes. Faites fonctionner l'appareil toujours sur une surface plane, stable, propre et sèche. Protégez l'appareil de la chaleur (dessus 38 °C) et du froid extrême (dessous 10 °C), de la poussière, du rayonnement direct du soleil, de l'humidité, des projections d'eau et des éclaboussures.
11. Ne conservez aucune substance explosive comme une bombe aérosol avec du gaz propulseur inflammable dans cet appareil.

12. Mettez l'appareil au rebut dans une déchetterie spécialisée. Ne soumettez jamais l'appareil à un feu.

AVERTISSEMENTS !



- Maintenez les ouvertures d'aération ouvertes dans le châssis de l'appareil ou son logement.
- N'utilisez pas d'appareils mécaniques ou autres moyens d'accélération de décongélation que ceux recommandés par le fabricant. N'utilisez pas de sources de chaleur telles des bougies ou radiateurs pour accélérer la décongélation.
- N'endommagez pas le circuit de refroidissement.
- N'utilisez pas d'appareil électrique dans la chambre de refroidissement, sauf ceux recommandés par le fabricant.
- Le gaz de refroidissement (R600a) est inflammable.
- Le gaz de refroidissement isobutène (R600a) se trouve dans

le circuit de refroidissement de l'appareil. Il s'agit d'un gaz non polluant. Le gaz de refroidissement est inflammable. Pendant le transport et l'installation, assurez-vous qu'aucun composant du circuit de refroidissement ne soit endommagé.

DANGER D'INCENDIE ET D'EXPLOSION !

- N'utilisez pas l'appareil à proximité de gaz explosifs ou inflammables.



- N'entreposez pas de substances explosives ou inflammables telles qu'essence, gaz liquéfié ou adhésif dans l'appareil.



- Si du gaz s'échappe de l'appareil, ne débranchez pas la prise, cela pouvant provoquer des étincelles ou une flamme.
- N'entreposez pas de substances explosives tels des flacons d'aérosol inflammable dans l'appareil.
- **ATTENTION : DANGER D'INCENDIE !**

AVERTISSEMENTS !



- Si vos yeux sont entrés en contact avec le gaz de refroidissement, rincez-les à l'eau claire et appelez immédiatement un médecin.
- L'appareil doit être installé conformément aux instructions, afin d'éviter les dangers dus à l'instabilité.

13. Avant de brancher l'appareil, vérifiez que la tension et le type de courant indiqués sur la plaque signalétique de l'appareil correspondent à ceux des prises de courant de votre domicile.

14. **N'utilisez pas l'appareil s'il est endommagé!** Si l'appareil est endommagé, débranchez-le et prévenez le service-client.



DANGER D'ELECTROCUTION !

N'essayez en aucun cas de réparer vous-même l'appareil. En cas de dysfonctionnement, l'appareil doit être réparé par un professionnel qualifié.

15. Mise au rebut conforme de l'armoire réfrigérante

- Avant de mettre au rebut l'armoire réfrigérante :
 - Retirez les portes.
 - Laissez les étagères installées, afin de rendre difficile l'accès par les enfants.
 - Faites démonter le circuit de réfrigération par un technicien qualifié.
- N'endommagez pas le circuit de refroidissement pendant le stockage ou le transport d'un appareil usagé ! Assurez-vous que les conducteurs de condensation, le circuit de refroidissement et les caches des surfaces ne soit pas endommagés. Évitez le contact du fluide avec les yeux, le gaz de refroidissement pouvant provoquer des blessures oculaires.
- Ne stockez pas les appareils usagés à proximité de sources de

chaleurs ou flammes. Le gaz de refroidissement est hautement inflammable.

- Mettez l'appareil usagé hors tension en débranchant la prise du secteur ainsi que le câble d'alimentation.

16. Faites en sorte que le câble ne puisse pas être écrasé, pincé ou endommagé par frottement contre des bords coupants. Le câble ne doit pas entrer en contact avec des surfaces brûlantes ou des flammes nues.

17. Le câble doit être disposé de telle sorte que personne ne risque de trébucher dessus ou de le débrancher accidentellement.

18. Ne posez pas d'objet lourd sur l'appareil. Ne posez pas d'objet comportant des flammes nues (ex : bougie) sur ou à côté de l'appareil. Ne posez aucun objet rempli de liquide (ex : vase) sur ou à côté de l'appareil.

19. Cet appareil satisfait à la classe de protection I et doit donc être raccordé à un conducteur de protection.
20. Ne débranchez pas l'appareil en tirant sur le câble et n'enroulez pas le câble autour de l'appareil.
21. La prise sur laquelle est branché l'appareil doit être facilement accessible, afin que l'appareil puisse être débranché rapidement en cas d'urgence. Pour éteindre complètement l'appareil, débranchez-le. La prise mâle permet de déconnecter complètement l'appareil.
22. Débranchez toujours l'appareil avant de le nettoyer et avant de le laisser inutilisé pendant une longue période.
23. Éteignez l'appareil avant de retirer la prise secteur.
24. En cas d'incendie, commencez par débrancher la prise secteur ou séparer l'appareil du secteur par un autre moyen avant de prendre les mesures de lutte contre l'incendie.

25. N'utilisez jamais de rallonge de câble - un danger de surchauffe existe ! Si le câble de secteur est trop court pour atteindre la borne la plus proche, réagencez les surfaces ou faites appel à un électricien qualifié afin de monter une borne supplémentaire.
26. **Important !** Laissez l'appareil vertical pendant 24 heures avant de brancher pour la première fois la prise, afin de permettre l'égalisation du liquide de refroidissement.
27. Cet appareil de réfrigération n'est pas destiné à être utilisé comme un appareil encastré.
28. Cet appareil de réfrigération n'est pas adapté à la congélation des aliments.
29. La lampe LED n'est pas remplaçable.
30. MISE EN GARDE: Maintenir

dégagées les ouvertures de ventilation dans l'enceinte de l'appareil ou dans la structure d'encastrement.

31. MISE EN GARDE: Ne pas utiliser de dispositifs mécaniques ou autres moyens pour accélérer le processus de dégivrage autres que ceux recommandés par le fabricant.

32. MISE EN GARDE: Ne pas utiliser d'appareils électriques à l'intérieur du compartiment de stockage des denrées, à moins qu'ils ne soient du type recommandé par le fabricant.

Frigorigène



Danger; risque d'incendie/
matières inflammables

**Danger ; risque d'incendie/
matières inflammables**

AVERTISSEMENT : Lors du positionnement de l'appareil, s'assurer que le cordon d'alimentation n'est pas coincé ni endommagé.

AVERTISSEMENT: Ne pas placer de socles mobiles de prises multiples ni de blocs d'alimentation portables à l'arrière de l'appareil.

Le gaz frigorigène contenu dans le circuit de cet appareil est de l'isobutane (R 600a), gaz peu polluant mais inflammable. Lors du transport et de l'installation de l'appareil, veiller à n'endommager aucune partie du circuit frigorifique.

N'utilisez aucun outil coupant ou pointu pour dégivrer l'appareil.

N'utilisez aucun appareil électrique à l'intérieur de l'appareil.

Si le système de réfrigération est endommagé :

- Mettez le cave à vin hors tension.
- N'utilisez pas de flamme près de l'appareil.
- Evitez les étincelles – n'allumez pas d'appareil électrique ou de lampe électrique.
- Ventilez immédiatement la pièce.

En ce qui concerne l'installation, la manipulation, le nettoyage et la mise au rebut de l'appareil, référez-vous aux chapitres ci-après du guide d'utilisation.

Seul un technicien habilité peut changer la lampe en cas de panne.

DESCRIPTION DE L'APPAREIL

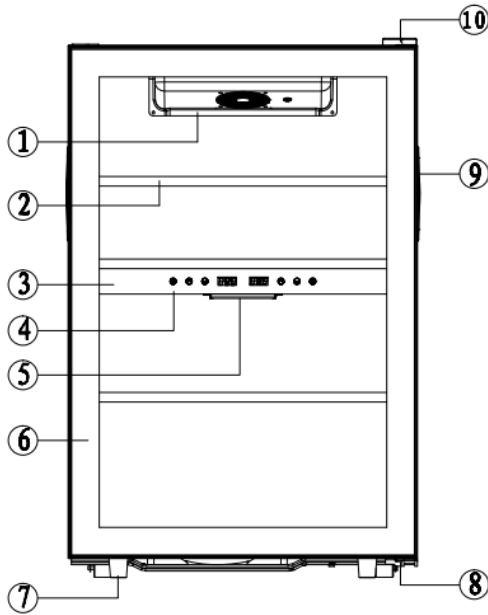

- | | |
|-------------------------|--------------------------|
| 1. Socle du ventilateur | 6. Porte |
| 2. Étagère en bois | 7. Pieds réglables |
| 3. Panneau de contrôle | 8. Charnière inférieure |
| 4. Séparateur de zone | 9. Poignée encastrée |
| 5. Éclairages DEL | 10. Charnière supérieure |

INSTRUCTIONS D'INSTALLATION

Avant d'utiliser votre cave à vin :

- Retirez l'emballage intérieur et extérieur.
- Avant de brancher l'appareil à la prise électrique, laissez-le en place pendant 24 heures. Cela permettra de réduire le risque de dysfonctionnement du circuit frigorifique dû au transport.
- Nettoyez l'intérieur avec un chiffon doux et de l'eau tiède.

Utilisation de votre cave à vin :

Votre cave à vin doit être placée dans une pièce dont la température ambiante est comprise entre 16 et + 38 °C.

Si la température ambiante est plus élevée ou plus basse, la performance de votre appareil peut être affectée et il peut ne pas être possible d'obtenir des températures comprises entre 5 et 18 degrés.





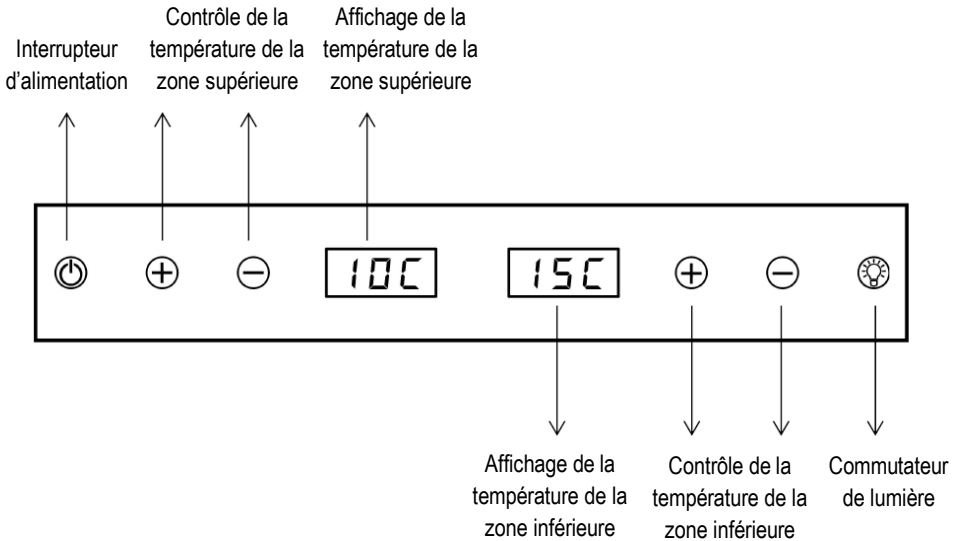

Installation de votre cave à vin :

- Cette cave à vin est conçue pour une installation autonome.
- Placez-la dans un endroit suffisamment solide pour supporter son poids lorsqu'elle est chargée. Pour vous assurer qu'elle est à niveau, réglez la hauteur des pieds en dessous.
- Pour tirer le meilleur parti de votre appareil dont la consommation d'énergie est la plus faible, ne placez pas l'appareil à proximité d'une source de chaleur (chauffage, cuisinière, etc.), ne l'exposez pas à la lumière directe du soleil et ne le placez pas dans une pièce trop froide.
- Raccordez l'appareil à une seule prise, en laissant un espace de 10 mm entre l'arrière de la cave et le mur. Prenez soin de le soutenir, de sorte que votre cave à vin soit parfaitement à niveau. (L'utilisation d'un niveau à bulle est recommandée). Ceci permettra d'empêcher tout mouvement dû à l'instabilité, générant du bruit et des vibrations, et assurera l'étanchéité parfaite de la porte.

Panneau de commande :



Cet appareil comporte deux zones, et la plage de température pour la zone supérieure est comprise entre 5 et 12 °C et celle de la zone inférieure entre 12 et 18 °C.

- Appuyez sur l'interrupteur d'alimentation  pendant 3 secondes pour allumer ou éteindre l'appareil
- Appuyez sur le bouton de lumière  pour allumer ou éteindre la lumière dans les deux zones
- Appuyez simultanément sur le bouton de contrôle de la température de la zone inférieure  et  pendant 3 secondes pour changer l'affichage LED de Celsius à Fahrenheit
- Vous pouvez régler la température souhaitée en appuyant sur  ou sur  de chaque zone

La température sélectionnée augmente/diminue de 1 °C à chaque pression sur les boutons.

Inversion de porte :

Cette porte de l'appareil est réversible, elle est réglée pour être articulée à droite à l'achat, vous pouvez modifier le sens vers la gauche en suivant les instructions ci-dessous :

1. Fermez la porte
2. Retirez le couvercle supérieur droit de la charnière ①, puis dévissez ② et retirez la charnière ③. Retirez le tampon du couvercle du trou de la charnière gauche ④

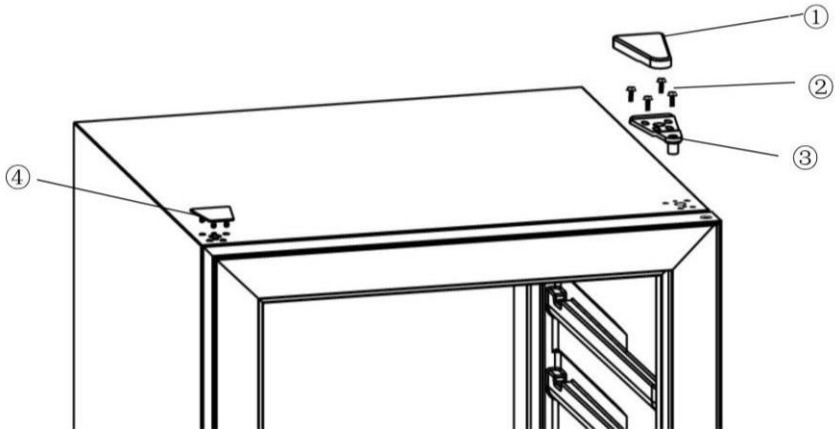

3. Retirez les charnières inférieures à droite, puis installez-les à gauche, retirez également le support de la porte à gauche et installez-le à droite.

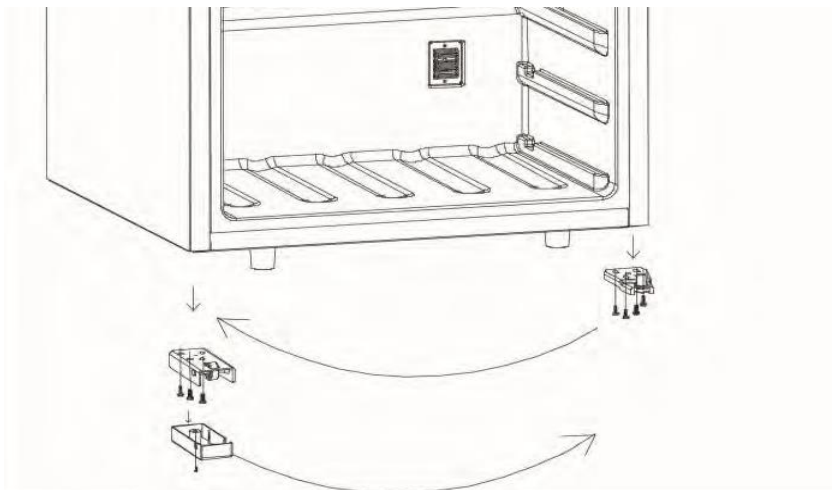

4. Remplacez la partie supérieure de la charnière à gauche et couvrez le trou de la charnière de droite avec un tampon noir

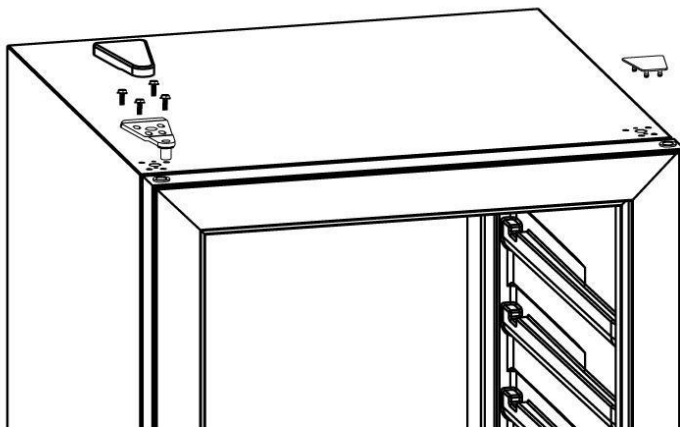

ÉQUIPEMENT

Le système de climatisation

Selon les conseils de spécialistes, la température idéale pour le stockage du vin est d'environ 12 °C, dans une fourchette de 10 à 14 °C. Ne confondez pas avec la température de fonctionnement, qui varie entre 5 et 18 °C, en fonction de la spécificité du vin.

Il est particulièrement important d'éviter les changements soudains de température. Conçu par des spécialistes de l'œnologie, cet appareil, contrairement à un simple réfrigérateur, tient compte de la sensibilité des grands crus aux brusques variations de température en assurant un contrôle rapproché d'une température moyenne constante.

Le système anti-vibration :

Le compresseur de réfrigération est équipé d'amortisseurs spéciaux (blocs amortisseurs) et l'espace intérieur est isolé du corps grâce à une épaisse couche de mousse de polyuréthane. Ces caractéristiques empêchent la transmission de vibrations à vos vins.

Dégivrage :

Votre appareil est équipé d'un cycle de dégivrage automatique. Lorsqu'un cycle de refroidissement se termine, les surfaces réfrigérées de l'appareil sont dégivrées automatiquement. L'eau de dégivrage est canalisée dans un bac d'évaporation des condensats situé à l'arrière de l'appareil, près du compresseur. La chaleur produite par le compresseur évapore ensuite les condensats recueillis dans le bac.

CHARGEMENT

Les quantités maximales de chargement recommandées pour les bouteilles sont données uniquement à titre indicatif ; elles fournissent une estimation rapide de la capacité de l'appareil (similaire à la capacité d'un réfrigérateur exprimée en litres).

Elles correspondent à des tests réalisés à l'aide d'une bouteille standard : la bouteille standard « Bordeaux léger de 75 cl » - les normes tiennent compte de l'origine géographique de chaque forme de bouteille (Bordeaux, Bourgogne, Provence, etc.) et un type (traditionnel, lourd, léger, flûte, etc.), chacun avec son propre diamètre et sa propre hauteur.

En réalité et dans les cas extrêmes, on pourrait stocker plus de bouteilles en empilant le même type de bouteille sans utiliser d'étagères, mais une cave variée comprend une grande variété de bouteilles et l'aspect pratique de la gestion quotidienne de la cave limite sa capacité. Ainsi, vous chargerez probablement l'appareil un peu moins que le maximum recommandé.

ENTRETIEN

Avant de nettoyer votre appareil (ce qui doit être fait régulièrement), débranchez-le en retirant la fiche ou en tirant sur le fusible du circuit.

Avant d'utiliser votre appareil pour la première fois et régulièrement par la suite, nous vous recommandons de nettoyer l'intérieur et l'extérieur (la face avant, les côtés et la partie supérieure) avec de l'eau tiède mélangée à un produit de nettoyage doux. Rincez avec de l'eau propre et laissez sécher avant de rebrancher. N'utilisez pas de solvants ou de produits abrasifs.

Lavez le revêtement plastique sur les étagères en acier à l'aide d'une solution détergente douce, puis séchez avec un chiffon doux. Les étagères en bois ne nécessitent aucun entretien particulier.

Lorsque vous mettez l'appareil en marche pour la première fois, il peut y avoir une odeur résiduelle. Dans ce cas, faites fonctionner l'appareil vide pendant quelques heures à la température la plus froide possible. Le froid tue les odeurs.

Stockage du vin

- ❖ L'appareil est équipé de suffisamment d'étagères pour permettre à votre collection de vin de mûrir tranquillement et paisiblement.
- ❖ Capacité de chargement des étagères : 62 bouteilles.

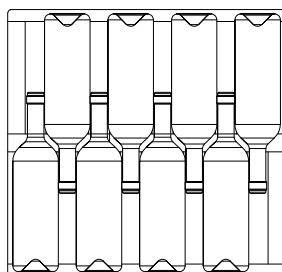
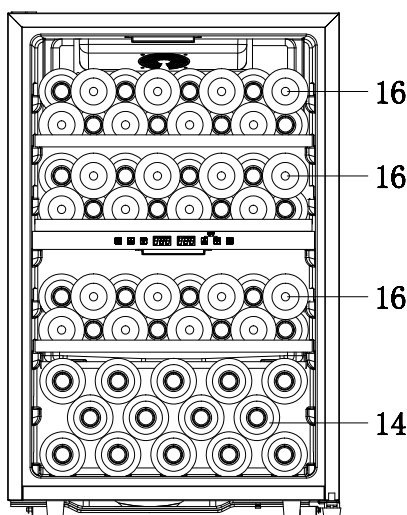

RANGEMENT DE VOTRE CAVE À VIN

Si vous n'utilisez pas votre appareil pendant de courtes périodes, laissez le panneau de commande avec ses réglages habituels. Pendant un arrêt prolongé :

- Retirez toutes les bouteilles de l'appareil
- Débranchez l'appareil
- Nettoyez soigneusement l'intérieur et l'extérieur de l'appareil
- Laissez la porte ouverte pour éviter la condensation, les odeurs désagréables et la moisissure.

CE QU'IL FAUT FAIRE EN CAS DE COUPURE DE COURANT

La plupart des coupures de courant sont résolues dans de brefs délais. Une coupure de courant de 1 ou 2 heures n'affectera pas la température de votre cave. Pour protéger vos vins lors d'une coupure de courant, évitez d'ouvrir la porte autant que possible. Lorsque les coupures de courant durent très longtemps, prenez les mesures nécessaires pour protéger votre vin.

- Si l'appareil est débranché ou en cas de coupure de courant, vous devez patienter trois à cinq minutes avant de le redémarrer. Si vous essayez de redémarrer l'appareil avant cette période, le compresseur ne redémarrera qu'après 3 à 5 minutes (si la température l'exige).
- Lors de la première mise en marche ou à la suite d'un arrêt prolongé, il est possible qu'au redémarrage, les températures sélectionnées et celles affichées ne soient pas identiques. Ce phénomène est normal. Il faudra quelques heures pour qu'elles se stabilisent.

SI VOUS DEVEZ DÉPLACER VOTRE CAVE À VIN

- Tout d'abord, débranchez votre appareil.
- Retirez toutes les bouteilles et serrez toutes les pièces détachées.
- Pour éviter d'endommager les vis de mise à niveau des pieds, vissez-les fermement sur le support.
- Déplacez l'appareil en position verticale (de préférence) ou observez le sens de positionnement de l'appareil en regardant son emballage.

EN CAS DE PANNE

En dépit des précautions que nous prenons pendant la fabrication, nous ne pouvons pas exclure l'éventualité d'une panne. Avant de contacter le service après-vente de votre revendeur, assurez-vous que :

1. l'appareil est correctement branché ;
2. aucune coupure de courant en cours ;
3. la panne ne fait pas partie de celles décrites dans le tableau à la fin de ce manuel.

IMPORTANT :

Si le câble secteur fourni est endommagé, il doit être remplacé par le fabricant, un centre agréé par la marque ou par le revendeur. Dans tous les cas, il doit être remplacé par du personnel qualifié, afin d'éviter tout risque de blessure.

AU CAS OÙ CES CONTRÔLES NE RÉVÈLENT RIEN, CONTACTEZ LE SERVICE APRÈS-VENTE DE VOTRE REVENDEUR.

ATTENTION !

Débranchez l'appareil avant d'effectuer des travaux d'entretien ou de réparation.

PROBLÈMES ET SOLUTIONS

Vous pouvez résoudre vous-même de nombreux problèmes simples avec votre cave à vin, évitant ainsi d'avoir à contacter votre service après-vente. Essayez les suggestions suivantes.

Problème	Causes possibles
L'appareil ne fonctionne pas	<ul style="list-style-type: none">- L'appareil n'est pas branché ;- L'appareil n'est pas en marche- Vérifiez la tension de l'installation- Vérifiez le disjoncteur ou si le fusible a sauté
L'appareil n'est pas assez froid	<ul style="list-style-type: none">- Vérifiez le réglage du contrôle de la température- Vérifiez si la température ambiante est supérieure à la température de fonctionnement de l'appareil ;- La porte est ouverte trop souvent.- La porte n'est pas fermée correctement ;- La porte n'est pas correctement étanche- L'espace libre autour de l'appareil est insuffisant
Le compresseur démarre et s'arrête fréquemment	<ul style="list-style-type: none">- La température extérieure est élevée.- Une grande quantité de bouteilles a été rangée à l'intérieur de la cave.- L'appareil est fréquemment ouvert.- La porte n'est pas correctement fermée.- La cave n'a pas été réglée correctement.
Les éclairages LED ne fonctionnent pas	<ul style="list-style-type: none">- L'appareil n'est pas branché ;- Le fusible a sauté- Les éclairages LED ne sont pas cassés- Le commutateur de lumière est éteint
Vibration	<ul style="list-style-type: none">- Vérifiez et assurez-vous que l'appareil est à niveau

<p>L'appareil fait beaucoup de bruit</p>	<ul style="list-style-type: none"> – Le gaz réfrigérant produit un bruit ressemblant à de l'eau de circulation, ce phénomène est normal. – À la fin d'un cycle de refroidissement, vous pouvez entendre le bruit de l'eau qui circule. L'extension et la contraction des parois internes peuvent provoquer un bruit de fissuration. – L'appareil n'est pas à niveau – Vérifiez si le ventilateur est en bon état
<p>La porte ne se ferme pas correctement</p>	<ul style="list-style-type: none"> – L'appareil n'est pas à niveau. – Le joint de porte est sale ou endommagé. – Les étagères ne sont pas positionnées correctement. – Une partie du contenu empêche la porte de se fermer.
<p>L'affichage LED ne fonctionne pas correctement.</p>	<ul style="list-style-type: none"> – Le panneau de commande est défectueux ; – La carte du circuit imprimé d'alimentation est cassée – L'appareil n'est pas branché – La sonde ne fonctionne pas

Si votre appareil montre d'autres symptômes que ceux décrit ci-dessus, veuillez appeler le service après-vente agréé du magasin ou le revendeur.

EXCLUSIONS DE GARANTIE :

La garantie ne couvre pas les pièces d'usure du produit, ni les problèmes ou les dommages résultant de :

- (1) détériorations superficielles dues à l'usure normale du produit ;
- (2) défauts ou détériorations dus au contact du produit avec des aliments ou des liquides et dus à la corrosion provoquée par la rouille ou de présence d'insectes;
- (3) tout incident, abus, utilisation impropre, modification, démontage ou réparation non autorisés;
- (4) toute opération impropre d'entretien, utilisation non conforme aux instructions concernant le produit ou branchement à une tension incorrecte ;
- (5) toute utilisation d'accessoires non fournis ou approuvés par le fabricant.

La garantie sera annulée en cas d'élimination de la plaque signalétique et/ou du numéro de série du produit.

Garantie du produit et pièces de rechange disponibles

Selon les termes de la garantie du fabricant applicable au lieu, l'utilisation du Service à la clientèle est gratuite. La durée minimale de la garantie (garantie du fabricant pour les consommateurs privés) dans l'Espace Economique Européen est de 2 ans selon les termes de garantie applicable au lieu. Les conditions de garantie n'affectent pas les autres droits ou réclamations détenus par vous-même en vertu de la législation locale.

Des informations détaillées sur la période de garantie et les conditions de garantie dans votre pays sont disponibles auprès du service à la clientèle, de votre revendeur ou de notre site Web.

Les pièces de rechange d'origine fonctionnelles selon la directive écoconception correspondante peuvent être obtenues auprès du service à la clientèle pendant une période d'au moins 4 ans à compter de la date de mise sur le marché de votre appareil dans l'Espace économique européen.

Pour plus de spécifications techniques sur l'agent de réparation et pour commander des pièces de rechange, veuillez vous rendre sur:

<https://www.schneiderconsumer.com>

La fiche d'information sur le produit selon le règlement UE n ° 2019/2016

L'étiquetage énergétique des appareils frigorifiques se trouve sous l'URL ou le code QR indiqué sur l'étiquette énergétique

URL: <https://eprel.ec.europa.eu/qr/420447>

Relation entre l'étiquette énergétique 1060/2010/UE et la nouvelle étiquette énergétique 2019/2016/UE

L'étiquette actuelle 1060/2010/UE utilise le système d'étiquetage A+++/D, devenu moins efficace. L'échelle mixte de l'étiquette comportant de nombreux « + » n'est plus transparente et la majorité des produits sont déjà dans les 2 à 3 premières classes aujourd'hui.

Par conséquent, l'Union européenne a révisé et optimisé l'étiquette en fonction des besoins des utilisateurs. La nouvelle étiquette énergétique 2019/2016/UE contiendra uniquement les classes énergétiques A à G. Les niveaux des classes seront régulièrement mis à jour.

MISE AU REBUT



La directive Européenne 2012/19/UE sur les Déchets des Equipements Electriques et Electroniques (DEEE), exige que les appareils ménagers usagés ne soient pas jetés dans le flux normal des déchets municipaux. Les appareils usagés doivent être collectés séparément afin d'optimiser le taux de récupération et le recyclage des matériaux qui les composent et réduire l'impact sur la santé humaine et l'environnement.

Le symbole de la poubelle barrée est apposé sur tous les produits pour rappeler les obligations de la collecte séparée. Les consommateurs devront contacter les autorités locales ou leur revendeur concernant la démarche à suivre pour l'enlèvement de leur appareil.

Informations sur la signification du marquage de conformité **CE**

Le marquage CE indique que le produit répond aux principales exigences des Directives Européenne 2006/95/CE (Basse Tension), 2004/108/CE (Compatibilité Electromagnétique), 2011/65/UE (Réduction de l'emploi de certaines substances dangereuses dans les EEE).



Pour en savoir plus :
www.quefairedemesdechets.fr

SCHNEIDER

Importé par: SCHNEIDER CONSUMER GROUP
12 rue Jules Ferry - 93110 Rosny-Sous-Bois, FRANCE