

SCHNEIDER

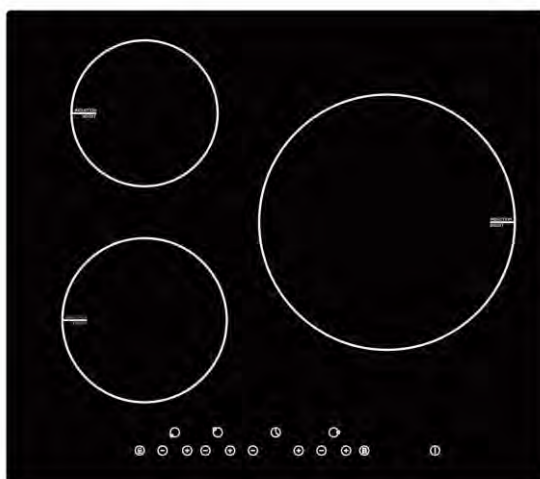

Table de cuisson induction STI603

Manuel d'instructions

**Veillez lire attentivement les instructions suivantes.
Avant d'utiliser cet appareil.**
Veillez conserver ces instructions pour toute future référence.



Consignes de sécurité

Votre sécurité est importante pour nous.

Veillez lire ces informations avant d'utiliser votre plaque de cuisson.

Installation

Risque de choc électrique

- **Débranchez l'appareil de la prise d'alimentation avant d'y effectuer tout travail** ou entretien.
- **Le** raccordement à un bon système de câblage avec mise à la terre est indispensable et obligatoire.
- **Les modifications du système de câblage** domestique ne peuvent être réalisées que par un électricien qualifié.
 - **Le non-respect** de ce conseil peut entraîner des chocs électriques ou un décès.

Réduire les risques

- **Faites attention** - les bords du panneau sont tranchants.
 - **Ne pas faire preuve de prudence** peut entraîner des blessures ou des coupures.

Consignes de sécurité importantes

- **Lisez ces instructions** attentivement avant d'installer ou d'utiliser cet appareil.
- **Aucune matière ou produit combustible** ne doit être placé sur cet appareil en tout temps.
- **Veillez communiquer ces informations** à la

personne chargée de l'installation de l'appareil car elles peuvent réduire vos coûts d'installation.

- **Afin d'éviter tout danger, cet appareil doit être installé conformément aux présentes instructions d'installation.**
- **Cet appareil doit être correctement installé et mis à la terre uniquement par une personne qualifiée.**
- **Cet appareil doit être raccordé à un circuit qui intègre un disjoncteur fournissant une coupure complète de l'alimentation électrique.**
- **Une mauvaise installation de l'appareil pourrait invalider toute réclamation en garantie ou en responsabilité.**

Utilisation et entretien

Risque de choc électrique

- **Ne faites pas cuire sur une plaque de cuisson cassée ou fissurée.** Si la surface de cuisson venait à se casser ou se fendre, débranchez **immédiatement l'appareil de la prise de courant** (interrupteur mural) et contactez un technicien qualifié.

- **Débranchez la plaque de cuisson de la prise de courant murale avant tout nettoyage ou entretien.**

- **Le non-respect de ce conseil peut entraîner des chocs électriques ou le décès.**

Risque pour la santé

- Cet appareil est conforme aux normes de sécurité électromagnétique.
- **Toutefois, les personnes ayant un stimulateur cardiaque ou autres implants électriques (tels que les pompes à insuline) doivent consulter leur médecin ou le fabricant de l'implant avant d'utiliser cet appareil afin de s'assurer que leurs implants ne seront pas affectés par le champ électromagnétique.**
- **Le non-respect de ce conseil peut entraîner un décès.**

Danger : Surface chaude

- **Pendant l'utilisation, les parties accessibles de cet appareil deviendront suffisamment chaudes pour causer des brûlures.**
- **Ne laissez pas votre corps, des vêtements ou tout élément autre que l'ustensile de cuisson approprié en contact avec le verre induction tant que la surface n'est pas refroidie.**
- **Les objets métalliques tels que les couteaux, fourchettes, cuillères et couvercles ne doivent pas être placés sur le plan de cuisson car ils peuvent devenir chauds**
- **Éloignez les enfants.**
- **Les poignées des casseroles peuvent être chaudes au toucher. Veillez à ce que les poignées des casseroles ne surplombent pas les autres foyers qui sont allumés. Gardez les poignées hors de portée des enfants.**
- **Le non-respect de ce conseil peut entraîner des brûlures.**

Réduire les risques

- **La lame de rasoir d'un grattoir** de surface de cuisson est découverte lorsque le couvercle de sécurité est rétracté. Utilisez-le avec précaution et stockez-le toujours hors de la portée des enfants et en toute sécurité.

- **Ne pas faire preuve de prudence** peut entraîner des blessures ou des coupures.

Consignes de sécurité importantes

- **Ne laissez jamais l'appareil sans surveillance lorsque vous l'utilisez.** Un débordement provoque de la fumée et les résidus gras peuvent s'enflammer.

- **N'utilisez jamais votre appareil comme plan de travail ou de stockage.**

- **Ne laissez jamais d'objets ou ustensiles sur l'appareil.**

- **Ne posez pas ou ne laissez pas d'objets magnétiques** (par ex. cartes de crédit, cartes mémoire) ou appareils électroniques (par ex. ordinateurs, lecteurs MP3) **près de l'appareil**, car ils peuvent être affectés par son champ électromagnétique.

- **Après utilisation, éteignez toujours les zones de cuisson et la plaque de cuisson** tel que décrit dans ce manuel (c.-à-d. en utilisant les touches de commande). Ne comptez pas sur la fonctionnalité de détection de casserole pour éteindre les zones de cuisson lorsque vous retirez

les casseroles.

- **Ne laissez pas les enfants jouer avec l'appareil ou s'asseoir, se tenir ou grimper dessus.**
- **Ne rangez pas les articles d'intérêt pour les enfants dans des armoires au-dessus de l'appareil. Les enfants qui grimpent sur la plaque de cuisson peuvent être gravement blessés.**
- **Ne laissez pas les enfants seuls ou sans surveillance dans la zone où l'appareil est en cours d'utilisation.**
- **Les enfants ou les personnes ayant un handicap qui limite leur capacité à utiliser l'appareil, doivent être accompagnés d'une personne responsable et compétente pour les instruire à son utilisation. L'instructeur doit être convaincu qu'ils peuvent utiliser l'appareil sans danger pour eux-mêmes ou leur environnement.**
- **Ne réparez pas ou ne remplacez pas toute pièce de l'appareil, à moins que spécifiquement recommandé dans le manuel. Toutes les autres réparations doivent être faites par un technicien qualifié.**
- **N'utilisez pas un nettoyeur à vapeur pour nettoyer votre plaque de cuisson.**
- **Ne placez pas ou ne déplacez pas des objets lourds sur votre plaque de cuisson.**
- **Ne montez pas sur votre plaque de cuisson.**
- **N'utilisez pas des casseroles avec des bords irréguliers ou ne traînez pas des casseroles sur la surface en verre induction car cela peut**

raier le verre.

- **N'utilisez pas de détergents abrasifs ou autres produits ou tampons à récurer pour nettoyer votre plaque de cuisson, car ils peuvent rayer le verre induction.**
- **Si le cordon d'alimentation est endommagé, il doit être remplacé par le fabricant, son agent de maintenance ou des personnes de qualification similaire afin d'éviter un danger.**
- **Cet appareil est destiné à être utilisé dans les applications domestiques uniquement.**
- **ATTENTION : l'appareil et ses parties accessibles deviennent chaudes pendant l'utilisation.**

Il faut éviter de toucher les éléments chauffants. Les enfants de moins de 8 ans doivent être **éloignés sauf s'ils sont surveillés en permanence.**

- **Cet appareil peut être utilisé par des enfants âgés de 8 ans et plus et des personnes ayant des capacités physiques, sensorielles ou mentales réduites ou inexpérimentées et manquant de connaissances, si elles sont sous surveillance ou formées à l'utilisation de l'appareil en toute sécurité et comprennent les risques qu'il entraîne.**

- **Les enfants ne doivent pas jouer avec l'appareil. L'entretien et le nettoyage ne doivent pas être effectués par des enfants sans surveillance.**

- **ATTENTION : une cuisson sans surveillance sur une plaque de cuisson avec de la graisse ou de l'huile peut être dangereuse et peut provoquer**

un incendie. Ne JAMAIS **essayer d'éteindre un feu avec de l'eau, mais éteignez l'appareil** et puis couvrez la flamme par exemple avec un couvercle ou une couverture.

• **ATTENTION : danger d'incendie : ne stockez pas d'éléments sur les surfaces de cuisson.**

• **ATTENTION : Si la surface est fendue, éteignez l'appareil** pour éviter la possibilité de choc électrique, pour les surfaces de cuisson vitrocéramique ou matériau similaire qui protègent les parties sous tension

• **N'utilisez pas de nettoyeur à vapeur.**

• **L'appareil n'est pas censé être actionné par une minuterie externe ou un système de commande à distance séparé.**

ATTENTION : La cuisson doit être surveillée. Le processus de cuisson de courte durée doit être surveillé en permanence.

ATTENTION : il faut installer cette table de façon stable pour éviter le basculement de l'appareil.

Consultez les instructions d'installation.

ATTENTION : utilisez uniquement les garde-feux

conçus par le fabricant de l'appareil de cuisson ou indiqués par le fabricant de l'appareil dans les instructions d'utilisation comme appropriés ou les garde-feux des plaques de cuissons intégrées dans l'appareil. L'utilisation de garde-feux inappropriés peut provoquer des accidents. Cet appareil doit être absolument relié à une prise de terre pour la sécurité des utilisateurs.

Toutes nos félicitations pour l'achat de votre nouvelle plaque à Induction.

Nous vous recommandons de prendre **le temps de lire ce Mode d'emploi / manuel d'Installation** afin de bien comprendre comment l'installer correctement et la faire fonctionner.

Pour l'installation, veuillez lire la section installation.

Lisez toutes les instructions de sécurité attentivement avant utilisation et conservez ce mode d'emploi / manuel d'Installation pour référence ultérieure.

Présentation du produit

Vue de dessus

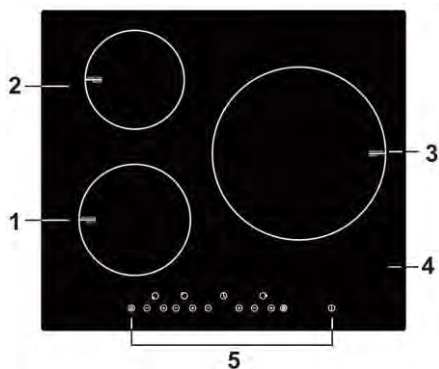

1. Zone 2000 W, en boost 2600 W
2. Zone 1500 W, en boost 1800 W
3. Zone 2300 W, en boost 3000 W
4. Dessus vitrocéramique
5. Panneau de contrôle

Panneau de contrôle

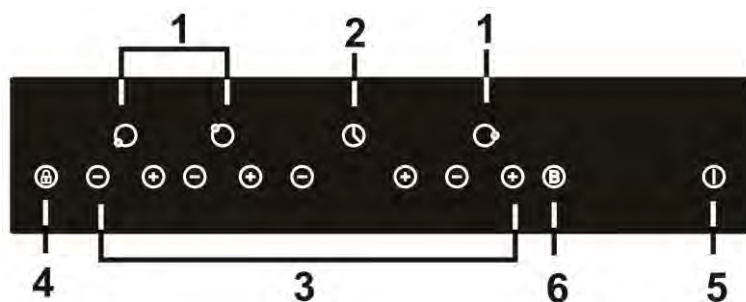

1. Indicateur de zone de cuisson
2. Commande de minuterie
3. Touche de réglage puissance/ minuterie
4. contrôle du verrouillage du clavier
5. Commande ON / OFF
6. Contrôle de la fonction Boost

Un mot sur la cuisson à induction

La cuisson par induction est une technologie de cuisson sécuritaire, avancée, efficace et économique. Elle fonctionne par des vibrations électromagnétiques **produisant la chaleur directement dans la casserole, plutôt qu'indirectement par le biais du chauffage de la surface du verre**. Le verre devient chaud seulement parce que la casserole finalement le réchauffe.

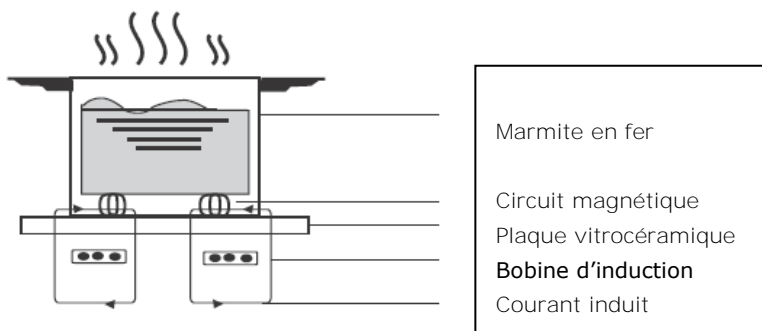

Avant d'utiliser votre nouvelle plaque de cuisson à induction

- Lisez ce guide, en portant une attention particulière aux « Consignes de sécurité ».
- **Enlevez tout film protecteur** pouvant encore se trouver sur votre plaque de cuisson à induction.

Utilisation des touches de commande

- Les commandes répondent au toucher, vous n'avez donc pas besoin d'appuyer.
- Utilisez le bout rond de votre doigt, pas à son extrémité.
- Vous entendrez un bip chaque fois qu'une touche est enregistrée.
- Assurez-vous que les commandes sont toujours propres et sèches, et qu'il n'y a aucun objet (par ex. un ustensile ou un chiffon) les couvrant. Même un mince film d'eau peut rendre les commandes difficiles à être détectées.

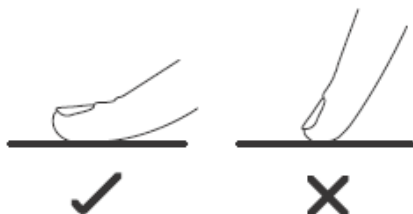

Choisir le bon ustensile de cuisson

• Utilisez uniquement des ustensiles de cuisson avec une base adaptée pour l'induction.

Recherchez le symbole de l'induction sur l'emballage ou sur le fond de la casserole.

• Vous pouvez vérifier si votre récipient est adapté en effectuant le test de l'aimant. Déplacez un aimant vers le fond de la casserole

S'il est attiré, la casserole convient pour l'induction.

• Si vous n'avez pas d'aimant :

1. Mettez un peu d'eau dans la casserole.

2. Si  ne clignote pas au panneau de commande et que l'eau chauffe, la casserole est appropriée.

• Les batteries de cuisine fabriquées à partir des matériaux suivants ne sont pas adaptées : acier inoxydable pur, aluminium ou cuivre sans base magnétique, verre, bois, porcelaine, céramique et faïence.



N'utilisez pas de batteries de cuisines avec des bords dentelés ou une base courbée.



Assurez-vous que le fond de votre casserole est lisse, repose à plat contre le verre et est de la même taille que la zone de cuisson. Utilisez des casseroles dont le diamètre est plus grand que le graphique de la zone sélectionnée. L'utilisation d'une marmite d'une énergie légèrement plus large servira à son maximum d'efficacité. Si vous utilisez une marmite plus petite, l'efficacité pourrait être moindre que prévu. Une marmite de moins de 140 mm pourrait ne pas être détectée par la plaque de cuisson. Centrez toujours votre casserole sur la zone de cuisson.

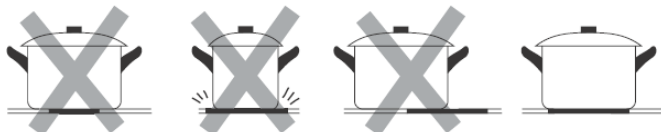

Levez toujours les casseroles de la plaque à induction – ne les glissez pas, ou elles risqueraient de rayer le verre.

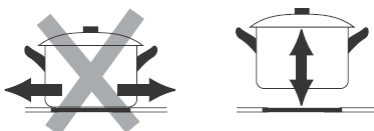

Utiliser votre plaque de cuisson à induction

Pour commencer la cuisson

1. Appuyer sur la commande Marche / Arrêt.

L'avertisseur sonore émet un signal sonore une fois, tous les écrans affichent "-" ou "- -", ce qui indique que la plaque de cuisson à induction est entrée en mode veille.



2. Placez une casserole appropriée sur la zone de cuisson que vous souhaitez utiliser.

• **Assurez-vous** que le fond de la casserole et la surface de la zone de cuisson soient propres et secs.

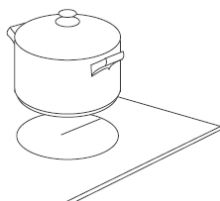



3. Régler la puissance en appuyant sur la touche « - » ou « + ».

• **Si vous n'effectuez pas de réglage** en 1 minute, la plaque à induction sera automatiquement éteinte.

Vous devrez recommencer à l'étape 1.

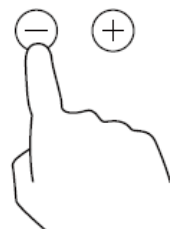
• **Vous** pouvez modifier la puissance à tout moment pendant la cuisson.



Si  clignote alternativement avec le réglage de température

Cela signifie que :

- vous n'avez pas placé la casserole sur la zone de cuisson correcte ou,
- la casserole que vous utilisez ne convient pas pour la cuisson par induction ou,
- la casserole est trop petite ou mal centrée sur la zone de cuisson.

La table de cuisson ne chauffera pas tant qu'une casserole appropriée ne se trouve pas sur la zone de cuisson.

L'écran s'éteint automatiquement après 1 minute si aucune casserole appropriée n'est placée dessus.

1. Éteignez la zone de cuisson en appuyant sur la touche «-» en faisant

défiler jusqu'à « 0 ». Assurez-vous que l'écran affiche « 0 », puis affiche « H ».

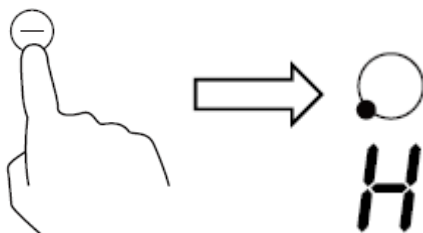

2. Éteignez la plaque de cuisson en touchant la commande Marche / Arrêt.



3. Attention aux surfaces chaudes

H montrera quelle zone de cuisson est chaude au toucher. Il disparaîtra lorsque la surface est refroidie à une température sécuritaire. Si vous voulez chauffer **d'autres casseroles, utilisez la zone qui est encore chaude** pour économiser de l'énergie.



Utilisation du Boost

Boost est la fonction qui permet de chauffer une zone à puissance plus grande pour une durée de 5 minutes. Ainsi, vous pouvez obtenir une cuisson plus puissante et plus rapide.

Utilisation de Boost pour une plus grande puissance

1. Touchez « - » ou « + » pour activer la zone que vous souhaitez pousser, un indicateur à côté de la touche clignote.

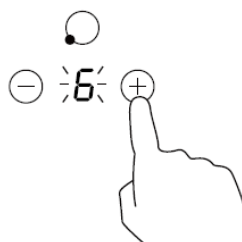

2. Touchez le bouton Boost, la zone de cuisson commencera à fonctionner en mode Boost. **L'afficheur de puissance affiche « P » pour indiquer que la zone est en mode boost.**

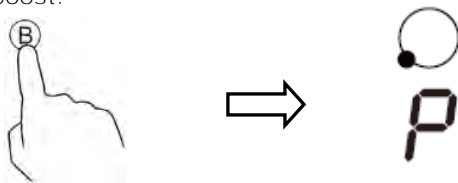

3. La puissance Boost durera 5 minutes et ensuite la zone retournera à la puissance initiale avant le mode Boost.



4. Si vous souhaitez annuler le mode Boost, touchez « - » ou « + » de la zone désirée, un indicateur à côté de la touche clignote. Puis appuyez sur la touche Boost. La zone de chauffe retournera à la puissance initiale avant le mode Boost

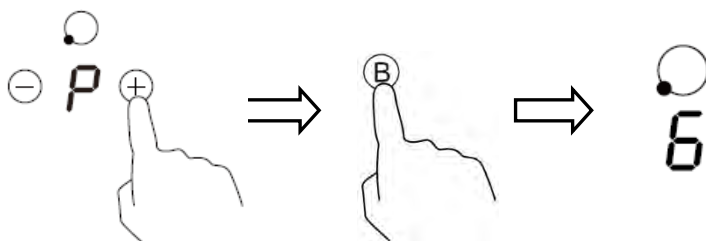

Restrictions lors de l'utilisation

Pour cette plaque de cuisson toutes les zones de cuisson peuvent fonctionner avec le mode Boost, pourvu que l'autre zone dans le même groupe ne soit pas en fonctionnement. Dans le cas contraire **P** et **9** symboles clignoteront sur l'écran de la zone sélectionnée ; alors le niveau de puissance **9** est automatiquement défini.

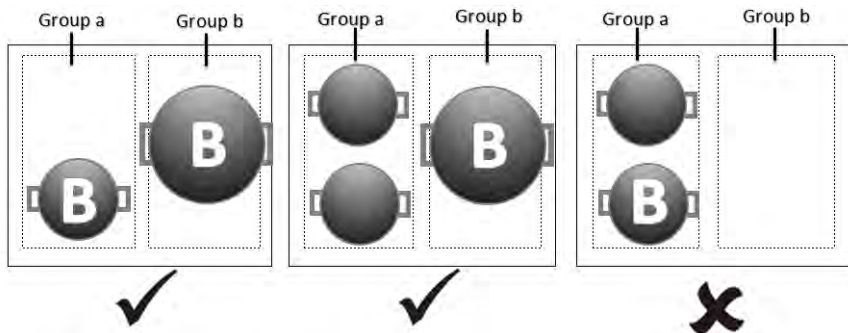

Verrouillage des commandes

- Vous pouvez verrouiller les commandes afin d'empêcher une utilisation involontaire (par exemple des enfants qui allument accidentellement les zones de cuisson).
- Lorsque les commandes sont verrouillées, toutes les commandes sauf la commande ON/OFF sont désactivées.

Pour verrouiller les commandes

Touchez la commande de verrouillage des touches. « Lo » apparaît sur l'indicateur de minuterie.

Pour déverrouiller les commandes

1. Vérifiez que la plaque de cuisson à induction est allumée.
2. Touchez et maintenez la commande de verrouillage des touches pendant un certain temps
3. Vous pouvez maintenant commencer à utiliser votre plaque de cuisson à induction.



Lorsque la plaque de cuisson est en mode de verrouillage, toutes les commandes sont verrouillées sauf la commande ON/OFF, vous pouvez toujours éteindre la plaque de cuisson à induction **avec la commande ON/OFF en cas d'urgence**, mais vous devez déverrouiller la plaque de cuisson en premier lors de la prochaine opération

Protection contre la surchauffe

Un capteur de température intégré peut surveiller la température à l'intérieur de la plaque à induction. Lorsqu'une température excessive est détectée, la plaque à induction arrête automatiquement de chauffer.

Détection de petits objets

Lorsque la taille d'une casserole est inadaptée ou si la casserole n'est pas magnétique (par exemple en aluminium), ou certains autres petits éléments (par exemple couteau, fourchette, clés) ont été laissés sur la plaque, la plaque de cuisson passe automatiquement en mode veille en 1 minute. Le ventilateur maintiendra la cuisson au ralenti de la plaque à induction pendant une autre minute.

Protection par arrêt automatique

L'arrêt automatique est une fonction de protection pour votre plaque de cuisson à induction. L'appareil s'arrête automatiquement si vous oubliez de l'éteindre. Le temps de fonctionnement par défaut pour les différents niveaux de puissance est limitée dans le tableau ci-dessous :

Niveau de puissance	1	2	3	4	5	6	7	8	9
Temps de fonctionnement par défaut (heure)	8	8	8	4	4	4	2	2	2

Lorsqu'une marmite est retirée, la plaque à induction arrête la cuisson immédiatement et s'éteint automatiquement après 2 minutes.



Les personnes avec un stimulateur cardiaque devraient consulter leur médecin avant d'utiliser cet appareil.

Utilisation de la minuterie

Vous pouvez utiliser la minuterie de deux manières différentes :

- Vous pouvez l'utiliser comme un sablier. Dans ce cas, la minuterie n'éteint aucun foyer lorsque le temps est écoulé.
- Vous pouvez la régler pour éteindre un foyer une fois que le temps programmé est écoulé.
- Vous pouvez régler la minuterie jusqu'à 99 minutes.

Utilisation de la minuterie comme un minuteur

Si vous ne sélectionnez aucune zone de cuisson

1. Vérifiez que la plaque de cuisson est allumée.
Remarque : vous pouvez utiliser le minuteur, même si vous ne sélectionnez aucune zone de cuisson.

2. Touchez les commandes « - » ou « + » de la minuterie, l'indicateur de minuterie se met à clignoter et « 00 »

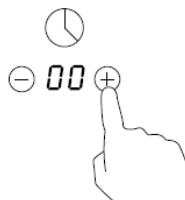

apparaît dans l'écran de la minuterie.

3. Régler l'heure en appuyant sur la commande « - » ou « + » de la minuterie de la minuterie

Astuce : appuyer sur la commande « - » ou « + » de la minuterie une fois pour diminuer ou augmenter de 1 minute.

Maintenez la commande « - » ou « + » de la minuterie pour diminuer ou augmenter de 10 minutes.

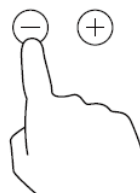

4. Appuyez sur "-" pour annuler le minuteur et "00" s'affichera.

5. Lorsque la minuterie est réglée, elle démarre le compte à rebours immédiatement. L'afficheur indique le temps restant et le voyant de la minuterie clignote pendant 5 secondes.

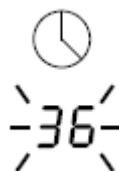

6. Un avertisseur sonore retentira pendant 30 secondes et l'indicateur de la minuterie indique « - - » quand la durée réglée est écoulée.



Réglage de la minuterie pour éteindre une zone de cuisson

1. Touchez la commande « - » ou « + » de la zone de cuisson pour laquelle vous voulez régler la minuterie. (par ex. zone 2 #)

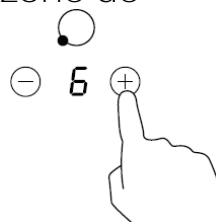

2. Toucher la commande « - » ou « + » de la minuterie, l'indicateur de minuterie se met à clignoter et « 00 » apparaît dans l'écran de la minuterie.



3. Réglez l'heure en appuyant sur la commande « - » ou « + » de la minuterie



4. Lorsque la minuterie est réglée, elle démarre le compte à rebours



immédiatement. L'afficheur indique le temps restant et l'indicateur de minuterie clignotant pendant 5 secondes.

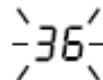

Remarque : le point rouge à côté de l'indicateur du niveau de puissance s'allume pour indiquer que cette zone est sélectionnée.



5. Appuyez sur "-" pour annuler le minuteur et "00" s'affichera.

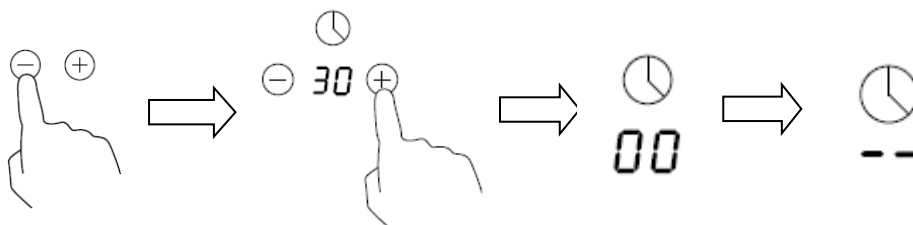

6. Quand le minuteur du temps de cuisson expire, la zone de cuisson correspondante s'éteint automatiquement.



Les autres zones de cuisson continuent de fonctionner normalement si elles ont été allumées en parallèle.

Réglage du minuteur pour éteindre plusieurs zones de cuisson

1. Si cette fonction est utilisée pour plusieurs zones de cuisson, l'indicateur du minuteur affichera la durée la plus courte.

(Par exemple, si le réglage du minuteur pour la zone 2 est de 3 minutes, et de 6 minutes pour la zone 3, l'indicateur du minuteur affichera "3".)

REMARQUE: Le point rouge clignotant à côté de l'indicateur du niveau de puissance signifie que l'indicateur du minuteur affiche la durée de la zone de cuisson.

Si vous voulez vérifier le réglage de l'autre zone de cuisson, appuyez sur les boutons de contrôle "-" ou "+" de la zone de cuisson. Le minuteur indiquera la

durée réglée.



réglage sur 6 minutes)



réglage sur 3 minutes)

2. Lorsque le minuteur de cuisson expire, la zone de cuisson correspondante s'éteindra automatiquement et affichera "H".



REMARQUE: Si vous voulez changer le temps une fois que le minuteur est réglé, vous devrez recommencer la procédure à partir de l'étape 1.

Consignes de cuisson



Faites attention quand vous faites frire car l'huile et la graisse chauffent très rapidement, particulièrement si vous utilisez la fonction PowerBoost. À des températures extrêmement élevées, l'huile et la graisse s'enflamment spontanément, et cela causerait un risque d'incendie.

Conseils pour la cuisson

- Lorsque la nourriture arrive à ébullition, réduisez la puissance.
- L'utilisation d'un couvercle réduit le temps de cuisson et économise de l'énergie en retenant la chaleur.
- Réduisez la quantité de liquide ou de graisse pour diminuer les temps de cuisson.
- Commencez la cuisson à haute température et réduisez le réglage lorsque l'aliment est réchauffé.

Feu doux, cuisson du riz

- Mijoter se fait en-dessous du point d'ébullition, à environ 85°C, lorsque les bulles remontent juste occasionnellement à la surface du liquide de cuisson. C'est la clé de délicieuses soupes et ragoûts tendres parce que les saveurs se développent sans sur-cuisson des aliments. Vous devriez également cuire les sauces à base d'œufs et les épaisir en-dessous du point d'ébullition.
- Certaines tâches, y compris la cuisson du riz par la méthode d'absorption,

peuvent exiger un réglage plus élevé que le réglage le plus bas pour s'assurer que les aliments sont cuits correctement dans la durée recommandée.

Saisir les steaks

Pour cuire des steaks juteux savoureux :

1. Placez la viande à température ambiante pendant environ 20 minutes avant la cuisson.
2. Chauffez une poêle à frire à fond épais.
3. **Badigeonnez les deux côtés du steak avec de l'huile. Arrosez d'un peu d'huile** dans la poêle chaude et puis déposez la viande dans la poêle chaude.
4. Tournez le steak une seule fois pendant la cuisson. Le temps de cuisson exact **dépend de l'épaisseur du steak et de la cuisson que vous souhaitez. Le temps peut varier d'environ 2 à 8 minutes de chaque côté. Appuyez sur le steak pour évaluer comment il est cuit** – plus il semble ferme plus il sera « bien fait ».
5. Laissez le steak reposer sur une assiette chaude pendant quelques minutes **afin qu'il puisse se détendre et devenir tendre avant de servir.**

Pour les sautés

1. Choisissez un wok à fond **plat compatible avec l'induction ou une grande poêle.**
2. Préparez tous les ingrédients et le matériel. Faire sauter les aliments devraient être rapide. Si vous devez cuire de grandes quantités, faites cuire les aliments en plusieurs lots plus petits.
3. **Préchauffez la poêle brièvement et ajoutez deux cuillères à soupe d'huile.**
4. Faites cuire toutes les viandes en premier, réservez et gardez au chaud.
5. **Faites sauter les légumes. Lorsqu'ils sont chauds, mais encore croquants,** tournez la zone de cuisson à un réglage inférieur, retournez la viande dans la poêle et ajoutez votre sauce.
6. **Mélangez les ingrédients doucement pour vous assurer qu'ils sont chauffés à l'intérieur.**
7. Servir immédiatement.

Réglages de puissance

Les paramètres ci-dessous sont uniquement des indications. Le réglage exact dépend de plusieurs facteurs, dont vos batteries de cuisine et la quantité que vous cuisinez. Faites des essais avec la plaque à induction pour trouver les réglages qui vous conviennent le mieux.

Réglage de puissance	Convient à
----------------------	------------

1-2	<ul style="list-style-type: none"> • réchauffer de petites quantités d'aliments délicats • faire fondre le chocolat, le beurre et les aliments qui brûlent rapidement • mijotage doux • réchauffement lent
3-4	<ul style="list-style-type: none"> • réchauffage • mijotage rapide • cuisson du riz
5-6	<ul style="list-style-type: none"> • crêpes
7-8	<ul style="list-style-type: none"> • faire sauter • cuisson des pâtes
9	<ul style="list-style-type: none"> • sautés • saisir • porter la soupe à ébullition • bouillir de l'eau

Entretien et nettoyage

Quoi ?	Comment ?	Important !
Tous les jours, les salissures sur le verre (traces de doigts, marques, taches laissées par les aliments ou les débordements non sucrés sur le verre)	<ol style="list-style-type: none"> 1. Coupez l'alimentation de la plaque de cuisson. 2. Appliquez nettoyant pour plaque de cuisson alors que le verre est encore chaud (mais pas brûlant !) 3. Rincez et essuyez avec un chiffon propre ou un essuie-tout. 4. Rallumez la plaque de cuisson. 	<ul style="list-style-type: none"> • Lorsque l'alimentation électrique de la plaque de cuisson est coupée, il n'y aura aucune indication « surface chaude », mais la zone de cuisson peut encore être chaude ! Faites extrêmement attention. • Les éponges à récurer, certaines lavettes à récurer en nylon et les agents de nettoyage abrasifs durs risqueraient de rayer le verre. Lisez toujours l'étiquette pour vérifier si votre nettoyant ou récurant est adapté. • Ne laissez jamais de résidus de nettoyant sur la surface de cuisson : le verre peut se tacher.

<p>Les débordements, les déversements de fondant, et sucres chauds sur le verre</p>	<p>Retirez-les immédiatement avec une tranche de pain, un couteau ou une lame de rasoir adaptée pour les plaques de cuisson à induction en verre, mais méfiez-vous des surfaces chaudes de la zone de cuisson :</p> <ol style="list-style-type: none"> Coupez l'alimentation de la plaque de cuisson au mur. Tenez la lame ou l'ustensile à un angle de 30° et grattez la saleté ou le liquide répandu sur la surface froide de la plaque de cuisson. Nettoyez les salissures ou déversement avec un torchon de papier ou de tissu. Suivez les étapes 2 à 4 pour « les salissures de tous les jours sur le verre » ci-dessus. 	<ul style="list-style-type: none"> • Enlevez les taches laissées par le fond et les aliments sucrés ou les débordements dès que possible. Si vous les laissez refroidir sur le verre, ils peuvent être difficiles à retirer ou même définitivement endommager la surface du verre. • Réduire le risque : lorsque le capuchon de sécurité est rétracté, la lame dans le grattoir est une lame de rasoir tranchante. Utilisez-la avec une extrême précaution et rangez-la toujours en toute sécurité et hors de la portée des enfants.
<p>Les débordements sur les commandes tactiles</p>	<ol style="list-style-type: none"> Coupez l'alimentation de la plaque de cuisson. Absorbez le déversement Essuyez la surface des commandes tactiles avec un chiffon ou une éponge propre et humide. Essuyez la zone complètement sèche avec une serviette en papier. Rallumez la plaque de cuisson. 	<ul style="list-style-type: none"> • La plaque de cuisson peut émettre un bip et s'éteindre elle-même et les touches de commande peuvent ne pas fonctionner en présence de liquide dessus. Assurez-vous d'avoir essuyé la surface des commandes tactiles avant de rallumer la plaque de cuisson.

Trucs et astuces

Problème	Causes possibles	Ce qu'il faut faire
<p>La plaque à induction ne peut pas être allumée.</p>	<p>Pas d'alimentation électrique.</p>	<p>Assurez-vous que la plaque à induction est branchée à l'alimentation et qu'elle est allumée. Vérifiez-s'il y a une panne de courant dans votre maison ou la région. Si vous avez tout vérifié et que le problème persiste, appelez un technicien qualifié.</p>
<p>Les touches de commandes ne répondent pas.</p>	<p>Les commandes sont verrouillées.</p>	<p>Déverrouillez les commandes. Voir la section « Utilisation de votre plaque de cuisson à induction » pour obtenir des instructions.</p>

<p>Les commandes tactiles sont difficiles à utiliser.</p>	<p>Il peut y avoir un léger film d'eau sur les commandes ou vous pourriez avoir utilisé la pointe de votre doigt quand vous touchez les commandes.</p>	<p>Assurez-vous que la surface des commandes tactiles est sèche et utilisez le ballon du bout du doigt pour toucher les commandes.</p>
<p>Le verre est rayé.</p>	<p>Batterie de cuisine à bords rugueux.</p> <p>Tampon à récurer non adapté, abrasif ou produits de nettoyage utilisés.</p>	<p>Utilisez des batteries de cuisine avec des bases plane et lisses. Voir « Comment choisir le bon ustensile de cuisson ».</p> <p>Voir « Entretien et nettoyage ».</p>
<p>Certaines casseroles font des bruits de crépitements ou des cliquetis.</p>	<p>Ceci peut être causé par la construction de vos ustensiles de cuisine (couches de différents métaux vibrant différemment).</p>	<p>Ceci est normal pour les ustensiles de cuisine et n'indique pas un défaut.</p>
<p>La plaque à induction fait un faible bruit de bourdonnement lorsqu'elle est utilisée à un réglage de température élevée.</p>	<p>Ceci est causé par la technologie de cuisson par induction.</p>	<p>Ceci est normal, mais le bruit devrait se calmer ou disparaître complètement quand vous diminuez le réglage de la chaleur.</p>
<p>Bruit de ventilateur venant de la plaque à induction.</p>	<p>Un ventilateur de refroidissement intégré à votre plaque à induction s'est mis en route pour empêcher l'électronique de surchauffer. Il peut continuer à tourner même si vous avez éteint la plaque à induction.</p>	<p>Ceci est normal et ne nécessite aucune action. Ne débranchez pas la plaque de cuisson à induction de la prise de courant mural pendant que le ventilateur tourne.</p>
<p>Les casseroles ne chauffent pas et s'affiche à l'écran.</p>	<p>La plaque à induction ne peut pas détecter la casserole parce qu'elle n'est pas adaptée pour la cuisson par induction.</p> <p>La plaque à induction ne peut pas détecter la casserole car elle est trop petite pour la zone de cuisson ou pas correctement centrée sur la zone.</p>	<p>Utilisez des batteries de cuisine pour la cuisson par induction. Voir la section « Choisir le bon ustensile de cuisson ».</p> <p>Centrez la poêle et assurez-vous que sa base correspond à la taille de la zone de cuisson.</p>

<p>La plaque à induction ou une zone de cuisson s'est éteinte d'elle-même de façon inattendue, un bip retentit et un code d'erreur s'affiche (généralement en alternance avec un ou deux chiffres dans l'affichage de la minuterie de cuisson).</p>	<p>Défaut technique.</p>	<p>Veillez noter le code de l'erreur les lettres et chiffres, débranchez la plaque à induction de la prise de courant murale et contactez un technicien qualifié.</p>
--	--------------------------	--

Contrôle et affichage de défaut

Si une anomalie apparaît, la plaque à induction entre en état de protection automatiquement et affiche les codes de protection correspondants :

Problème	Causes possibles	Ce qu'il faut faire
F3/F4	Capteur de température de la panne de la bobine d'induction	Veillez contacter le fournisseur.
F9/FA	Capteur de température de la défaillance d'un module IGBT.	Veillez contacter le fournisseur.
E1/E2	Tension d'alimentation anormale	Vérifiez si la tension d'alimentation est normale. Allumez après que l'alimentation électrique est normale.
E3	Température élevée du capteur de température de la bobine d'induction	Veillez contacter le fournisseur.
E5	Température élevée du capteur de température d'un module IGBT	Redémarrez quand la plaque de cuisson est refroidie.

Ce qui précède concerne l'évaluation et l'inspection des pannes courantes.

Ne démontez pas l'appareil vous-même pour éviter tous dangers et dommages à la plaque de cuisson à induction.

Spécification technique

Plaque de cuisson	STI603
Zones de cuisson	3 zones
Tension d'alimentation	220-240 V ~
Puissance électrique installée	5500-6900 W
Dimensions L x l x H(mm)	590 X 520 X 55
Dimensions d'encastrement A x B (mm)	560 X 490

Les poids et les dimensions sont approximatifs. Nous nous efforçons continuellement d'améliorer nos produits, aussi nous pouvons modifier les spécifications, dessins et modèles sans préavis.

Installation

Choix du matériel d'installation

Découpez le plan de travail selon les dimensions indiquées dans le schéma. Aux fins d'installation et d'utilisation, un minimum de 5 cm d'espace doit être préservé autour du trou.

Veillez à ce que l'épaisseur du plan de travail soit au moins de 30 mm. Veuillez sélectionner des matériaux de surface de travail résistants à la chaleur pour éviter une grande déformation causée par le rayonnement de chaleur de la plaque chauffante. Comme indiqué ci-dessous :

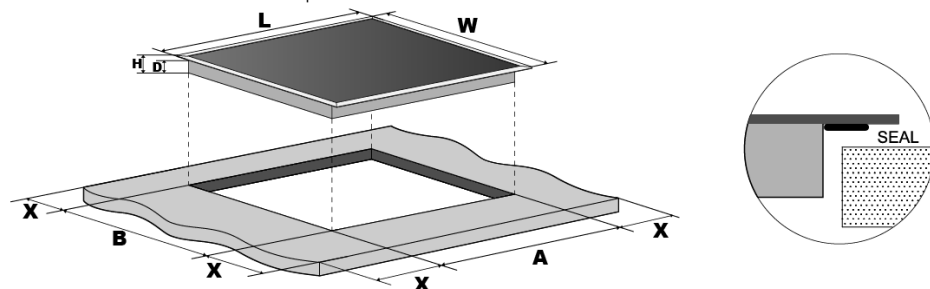

L(mm)	W(mm)	H(mm)	D(mm)	A(mm)	B(mm)	X (mm)
590	520	55	51	560	490	50 mini

Dans tous les cas, assurez-vous que la plaque de cuisson à Induction est bien **aérée** et que **l'entrée d'air et la sortie ne sont pas bloquées**. Assurez-vous que la plaque de cuisson à induction est en bon état. Comme indiqué ci-dessous



Remarque : la distance de sécurité entre la plaque et le meuble au-dessus de la plaque de cuisson doit être au moins de 760 mm.

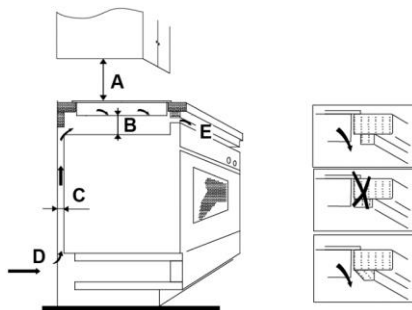

A(mm)	B(mm)	C(mm)	D	E
760	50 mini	20 mini	Entrée d'air	Sortie d'air 5 mm

Avant d'installer la plaque de cuisson, assurez-vous que

- le plan de travail est d'équerre et de niveau et qu'aucun des éléments de structure n'interfère avec les espaces requis
- le plan de travail est fabriqué dans un matériau résistant à la chaleur
- si la plaque est installée au-dessus d'un four, le four dispose d'un ventilateur de refroidissement intégré
- l'installation se conforme à toutes les exigences de dégagement et aux normes et règlements applicables
- un sectionneur adéquat fournissant une coupure complète de l'alimentation électrique est intégré dans le câblage permanent, monté et placé afin de se conformer aux règles d'installation locales et règlements.
Le sectionneur doit être d'un type homologué et fournir une séparation de contact d'entrefer de 3 mm dans tous les pôles (ou tous les conducteurs actifs [phase] si les règles locales de câblage permettent cette variation des exigences)
- le client pourra facilement accéder au sectionneur une fois la plaque de cuisson installée
- en cas de doute concernant l'installation et les règlements, renseignez-vous auprès des autorités locales.
- vous utilisez des finitions résistantes à la chaleur et faciles à nettoyer (par ex. carreaux de céramique) pour les surfaces des murs entourant la zone de cuisson.

Lorsque vous avez installé la plaque de cuisson, assurez-vous que

- le câble d'alimentation n'est pas accessible par les portes des armoires ou tiroirs
- il y a un débit adéquat d'air frais provenant de l'extérieur de l'armoire à la base de la plaque de cuisson
- si la plaque est installée au-dessus d'un tiroir ou espace de rangement, une barrière de protection thermique est installée sous la base de la plaque de cuisson
- le sectionneur est facilement accessible par le client

Avant de placer les pattes de fixation

L'appareil doit être placé sur une surface plate et lisse (utilisez l'emballage). Ne forcez pas les commandes qui dépassent de la plaque de cuisson.

Réglage de la position du support

Fixez la plaque de cuisson sur le plan de travail par 4 équerres vissées sur le fond de la plaque (voir image) après l'installation.

Régalez la position du support en fonction des différentes épaisseurs de dessus de plaque.

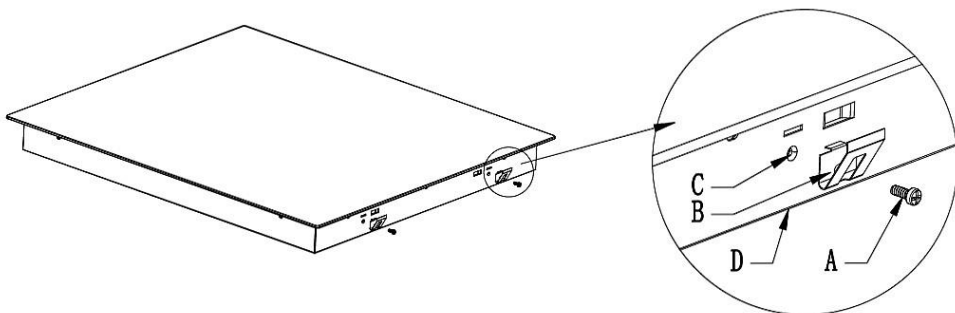

A	B	C	D
Vissable	Fixation	Vis Trou Pour	Case-Bottom

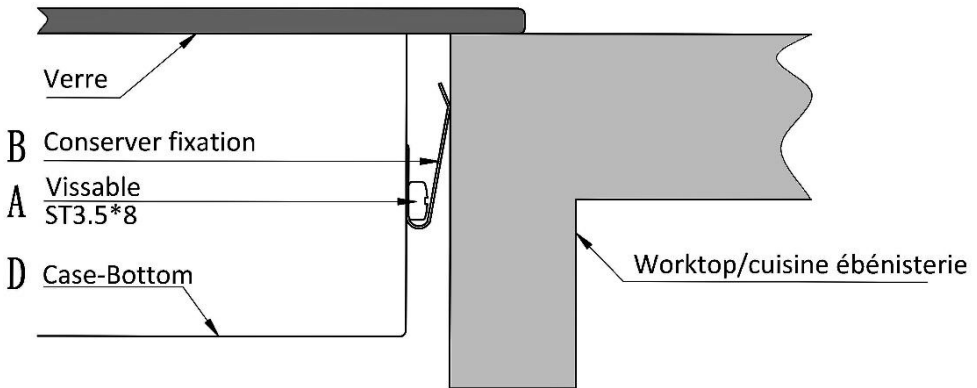

Mises en garde

1. La plaque à induction doit être installée par du personnel qualifié ou **techniciens. Nous avons des professionnels à votre service. N'effectuez jamais l'opération par vous-même.**
2. La plaque de cuisson ne sera pas installée directement au-dessus d'un lave-vaisselle, réfrigérateur, congélateur, lave-linge ou un sèche-linge, car **l'humidité peut endommager l'électronique de la plaque de cuisson**
3. La plaque à induction doit être installée de **façon à ce qu'une meilleure dissipation de la chaleur puisse être garantie pour améliorer sa fiabilité.**
4. Le mur et la zone de chauffe induite au-dessus de la surface de la plaque doivent supporter la chaleur.
5. Pour éviter des dégâts, la couche « sandwich » et la colle doivent être résistantes à la chaleur.

Brancher la plaque de cuisson à l'alimentation



Cette plaque de cuisson doit être branchée à l'alimentation électrique uniquement par une personne qualifiée.

de brancher la plaque de cuisson à la prise de courant, vérifiez que :

1. le système de câblage intérieur est adapté pour la puissance absorbée par la plaque de cuisson.
2. la tension correspond à la valeur indiquée sur la plaque signalétique
3. **les sections de câble d'alimentation électrique peuvent résister à la charge spécifiée sur la plaque signalétique.**

N'utilisez pas d'adaptateurs, réducteurs ou dispositifs de branchement pour brancher la plaque de cuisson à l'alimentation électrique car ils peuvent provoquer une surchauffe et un incendie.

Le câble d'alimentation ne doit pas toucher les parties chaudes et doit être placé de sorte que sa température ne dépasse pas 75°C en tout point.



Vérifiez avec un électricien si le système de câblage intérieur est adapté sans modifications. Les modifications doivent uniquement être effectuées par un électricien qualifié.

L'alimentation électrique doit être branchée en conformité avec la norme pertinente, ou un disjoncteur unipolaire. La méthode de branchement est illustrée ci-dessous.

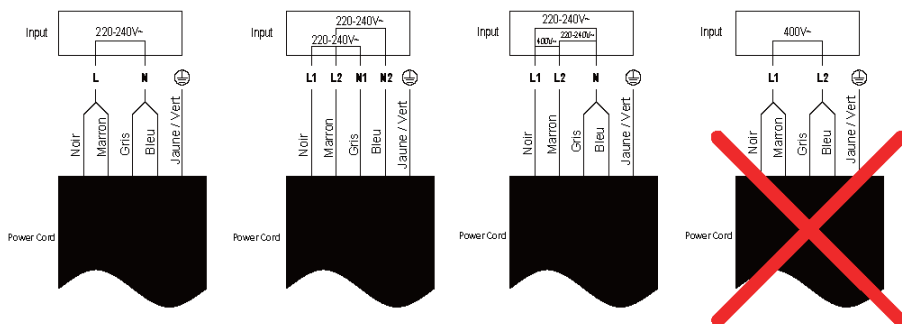

- si le câble est endommagé ou à remplacer, l'opération doit être effectuée par l'agent du service après-vente avec des outils dédiés pour éviter des accidents.
- si l'appareil est branché directement au secteur un disjoncteur omnipolaire doit être installé avec une ouverture minimale de 3 mm entre les contacts.
- l'installateur doit s'assurer qu'un raccordement électrique correct a été réalisé et qu'il est conforme aux réglementations de sécurité.
- le câble ne doit pas être plié ou compressé.
- le câble doit être vérifié régulièrement et remplacé par des électriciens agréés.

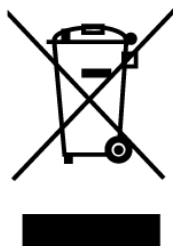

Mise au rebut : Ne pas jeter cet appareil dans les ordures ménagères. La collecte de tels déchets se fait séparément car un traitement spécial est nécessaire.

Cet appareil est étiqueté en conformité avec la directive européenne 2002/96/CE pour les déchets électriques et électroniques (DEEE). En veillant à ce que cet appareil soit éliminé correctement, vous contribuez à prévenir les conséquences négatives potentielles pour l'environnement et la santé humaine, pouvant résulter autrement d'une manipulation inappropriée des déchets de ce produit.

Le symbole sur le produit indique qu'il ne peut pas être traité comme les ordures ménagères. Il doit être remis au point de collecte pour le recyclage des équipements électriques et électroniques.

Cet appareil nécessite une élimination des déchets spécialisée. Pour toute information concernant le traitement, la récupération et le recyclage de ce produit renseignez-vous auprès de votre **municipalité, votre déchetterie ou le magasin où vous l'avez acheté.**

Pour plus d'informations sur le traitement, la récupération et le recyclage de ce produit, veuillez contacter votre mairie, votre déchetterie ou le magasin où vous avez acheté le produit.

La garantie ne couvre pas les pièces d'usure du produit, ni les problèmes ou les dommages résultant de:

- (1) détériorations superficielles dues à l'usure normale du produit ;
- (2) défauts ou détériorations dus au contact du produit avec des liquides et dus à la corrosion provoquée par la rouille ;
- (3) tout incident, abus, utilisation impropre, modification, démontage ou réparation non autorisés;
- (4) toute opération impropre d'entretien, utilisation non conforme aux instructions concernant le produit ou le branchement à une tension incorrecte ;
- (5) toute utilisation d'accessoires non fournis ou non approuvés par le constructeur.

La garantie sera annulée en cas d'élimination de la plaque signalétique et/ou du numéro de série du produit.

Informations concernant les plaques de cuisson domestiques électriques

	Symbole	Valeur	Unité
Identification du modèle		STI603	
Type de plaque		Vitrocéramique	
Nombre de zones et/ou aires de cuisson		3	
Technologie de chauffage (zones et aires de cuisson par induction, zones de cuisson conventionnelle, plaques électriques)		Zones de cuisson radiante	
Pour les zones ou aires de cuisson circulaires: diamètre de la surface utile par zone de cuisson électrique, arrondi aux 5 mm les plus proches	Ø	Zone 1 : 18 Zone 2 : 16 Zone 2 : 28	cm
Pour les zones ou aires de cuisson non circulaires: diamètre de la surface utile par zone ou aire de cuisson électrique, arrondi aux 5 mm les plus proches	L W	-- --	cm
Consommation d'énergie par zone ou aire de cuisson, calculée par kg	EC _{cuisson électrique}	Zone 1 : 199.8 Zone 2 : 194.9 Zone 3 : 199.3	Wh/kg
Consommation d'énergie de la plaque de cuisson, calculée par kg	EC _{plaque électrique}	198	Wh/kg

SCHNEIDER

Importé par: ADMEA

12 rue Jules Ferry - 93110 Rosny-Sous-Bois, FRANCE