

SCHNEIDER

Manuel d'utilisation



TELEVISEUR LED 43" UHD

LED43-SCP200K

Veillez lire et conserver ces instructions

Table des matières

Mise en route

Instructions de sécurité importantes.....	3
Panneau de commandes.....	9
Raccordement.....	10
Télécommande.....	13
Montage du socle ou démontage du socle.....	15
Montage sur un support mural.....	16

Opération

Installation initiale.....	17
1. Réglages rapides.....	19
2. Image.....	20
3. Son.....	21
4. Chaîne.....	22
5. Heure.....	23
6. Système.....	24
7. A propos de la TV.....	28
8. Fonction d'enregistrement.....	28
9. Lecteur Média.....	33

Pour référence

Dépannage.....	35
----------------	----

Table of Content

Getting Started

Important Safety Instructions.....	38
Control Panel.....	43
Connecting Cables.....	44
Remote Control.....	47
Base Installation.....	49
Wall Mounting Instructions.....	50

Operations

First Time Installation.....	51
1. Quick Settings.....	53
2. Picture.....	54
3. Sound.....	55
4. Channel.....	56
5. Time.....	57
6. System.....	58
7. About TV.....	61
8. Recording Function.....	62
9. Media Player.....	66

For Reference

Troubleshooting.....	68
----------------------	----

Instructions de sécurité importantes à conserver avec le produit
Merci de lire attentivement



Pour empêcher les risques de feu ou de choc électrique, n'exposez pas l'appareil à la pluie ou à l'humidité. Afin d'éviter tout risque de choc électrique, ne jamais ouvrir l'appareil. En cas de panne, confiez votre matériel exclusivement à une personne qualifiée. Aucune pièce de cet appareil n'est susceptible d'être réparée par l'utilisateur.

ATTENTION !

Appareil sous tension dangereuse ! Ne pas ouvrir. Risque de choc électrique ! Aucune pièce n'est susceptible d'être réparée par l'utilisateur. Laissez à des personnes qualifiées le soin d'assurer l'entretien de votre appareil.

Si le câble d'alimentation est endommagé, il doit être remplacé par le fabricant, son service après-vente ou des personnes de qualification similaire afin d'éviter un danger.

Le produit doit être installé en accord avec les réglementations nationales.

Les piles ou batteries usagées doivent être mises au rebut de façon sûre. Les déposer dans des bacs de collecte prévus (renseignez-vous auprès de votre revendeur) afin de protéger l'environnement.

Les piles de la télécommande (non fournies) ne doivent pas être exposées à une chaleur excessive telle que celle du soleil ou d'un feu.

Bonne disposition de l'appareil

- Placez l'appareil sur une surface plane, rigide et stable. Ne pas placer l'appareil sur un tapis.
- Ne posez pas votre appareil au-dessus d'un autre dispositif qui risquerait d'entraîner une surchauffe (par exemple, un récepteur ou un amplificateur).
- Ne placez rien en dessous de l'appareil (par exemple, des CD ou des magazines).

Espace de ventilation

- Placez l'appareil dans un endroit suffisamment ventilé afin d'éviter une accumulation de chaleur interne. Laissez au moins un espace de 10cm à l'arrière et au-dessus de l'appareil ainsi qu'un espace de 5cm sur les côtés afin d'éviter toute surchauffe.
- Ne pas obstruer les ouvertures de ventilation par des objets tels que des journaux, nappes, rideau, etc...

Préservez l'appareil des températures élevées, de l'humidité, de l'eau et de la poussière.

- L'appareil ne doit pas être exposé à des égouttements d'eau ou des éclaboussures. Aucun objet rempli de liquide tel que des vases ne doit être placé sur l'appareil.
- Ne placez pas d'objets susceptibles d'endommager votre appareil près de ce dernier (par exemple, objets remplis de liquide ou bougies allumées).
- Ne pas placer sur l'appareil de sources de flammes nues telles que des bougies allumées.

Alimentation électrique

- Veuillez débrancher le produit en cas de non-utilisation prolongée.
- Si le cordon d'alimentation est endommagé, celui-ci doit être remplacé par le fabricant, son service après-vente ou des personnes qualification similaire afin d'éviter un danger.
- Cet appareil doit être relié à un réseau électrique 230V ~ 50Hz.
- La prise d'alimentation réseau est utilisée comme dispositif de déconnection, ainsi la prise d'alimentation doit demeurer aisément accessible après installation du produit.

AVERTISSEMENT

Ne jamais placer un téléviseur à un emplacement instable. Un téléviseur peut tomber, en causant des blessures ou la mort d'une personne. De nombreuses blessures, en particulier dans le cas d'enfants, peuvent être évitées en prenant des précautions simples comme:

- L'utilisation de meubles ou de socles recommandés par le fabricant du téléviseur.
- L'utilisation exclusive de mobilier pouvant supporter le poids du téléviseur en toute sécurité.
- S'assurer que le téléviseur ne dépasse pas du rebord du mobilier sur lequel elle est placée.
- Ne jamais placer le téléviseur sur un meuble haut (par exemple, les armoires ou les bibliothèques) sans fixer à la fois le meuble et le téléviseur sur un support approprié.
- Ne pas placer le téléviseur sur du tissu ou d'autres matériaux pouvant être places entre le téléviseur et le meuble.
- Expliquer aux enfants les dangers auxquels ils s'exposent en grimpant sur le meuble pour atteindre le téléviseur ou ses commandes.
- Au cas où cet ensemble télévision devait être déplacé à un autre endroit, veuillez garder à l'esprit et appliquer les instructions de sécurité susmentionnées.

Déclaration de conformité

Ce dispositif de télévision respecte les exigences essentielles et les autres dispositions relatives à la directive 2014/35/EU & 2014/30/EU et de la directive sur les équipements radio (RED) 2014/53/EU qui est entrée en vigueur le 12 juin 2016. La déclaration de conformité est disponible sur le site: <http://www.schneiderconsumer.com>



Spécifications techniques :

Catégorie : Télévision

Poids net du produit : 7Kg

Température de fonctionnement : 0°C ~40°C

Système de réception TV: TNT



Pour en savoir plus :
www.quefairedemesdechets.fr

- Ce logo apposé sur le produit signifie qu'il s'agit d'un appareil dont le traitement en tant que déchet rentre dans le cadre de la directive 2012/19/ UE du 4 juillet 2012, relative aux déchets d'équipements électriques et électroniques (DEEE).
- La présence de substances dangereuses dans les équipements électriques et électroniques peut avoir des effets potentiels sur l'environnement et la santé humaine dans le cycle de retraitement de ce produit.
- Ainsi, lors de la fin de vie de cet appareil, celui-ci ne doit pas être débarrassé avec les déchets municipaux non triés.
- En tant que consommateur final, votre rôle est primordial dans le cycle de réutilisation, de recyclage et les autres formes de valorisation de cet équipement électrique et électronique. Des systèmes de reprise et de collecte sont mis à votre disposition par les collectivités locales (déchetteries) et les distributeurs.
- Vous avez l'obligation d'utiliser les systèmes de collecte sélective mise à votre disposition.

Mise en veille automatique

La consommation en énergie de cet appareil en mode de fonctionnement et en mode de veille a été réduite. Par ailleurs, si aucune action n'est enregistrée au bout de quatre heures, l'appareil entrera automatiquement en mode veille. Il vous suffit d'appuyer sur la touche Standby de la télécommande pour remettre l'appareil en fonctionnement.

Présentation du produit

Félicitations! Vous avez choisi un téléviseur LED ultra haute définition de la dernière génération. Doté d'une excellente qualité d'image, de poids léger, et fonctionnant en mode basse consommation d'énergie, ce téléviseur vous apportera un excellent confort visuel.

Accessoires

Manuel d'utilisation x1

Télécommande x1

Panneau de commandes

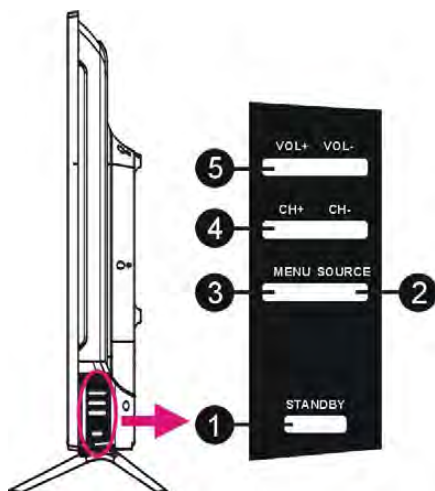

1. **Standby:** Permet d'allumer le téléviseur ou le mettre en mode de veille.
2. **Source:** Permet de sélectionner la source d'entrée.
3. **Menu:** Permet d'accéder au menu principal et d'en sortir.
4. **CH+/- :** Pour passer à la chaîne suivante ou précédente.
5. **VOL +/- :** Augmente ou diminue le volume sonore.

Raccordement

Connexion à l'alimentation

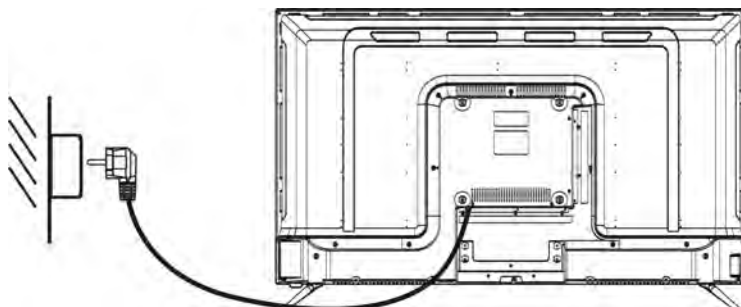

1. En mode de veille, aucune image ne s'affiche à l'écran et l'indicateur de veille s'allume en rouge.
2. Appuyez sur la touche « STANDBY » de la télécommande pour mettre le téléviseur en marche. L'indicateur de veille s'allumera en bleu.

Connexion de l'appareil à votre antenne toit

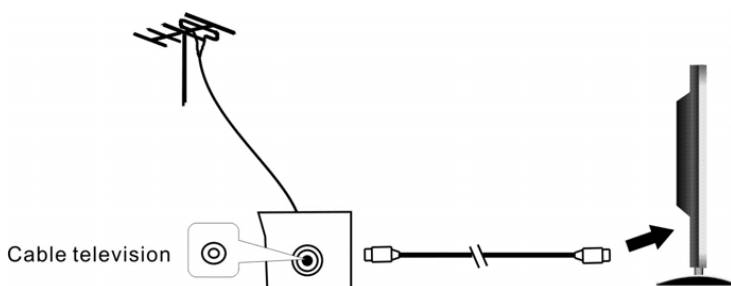

Il est recommandé d'utiliser un câble antenne de 75 Ω afin d'éliminer tout risqué de bruit et d'interférences.

Connexion de l'appareil à différents équipements externes

Ce téléviseur peut être connecté à différents équipements externes. Le schéma suivant illustre les possibilités de connexion avec les autres équipements vidéo et audio.

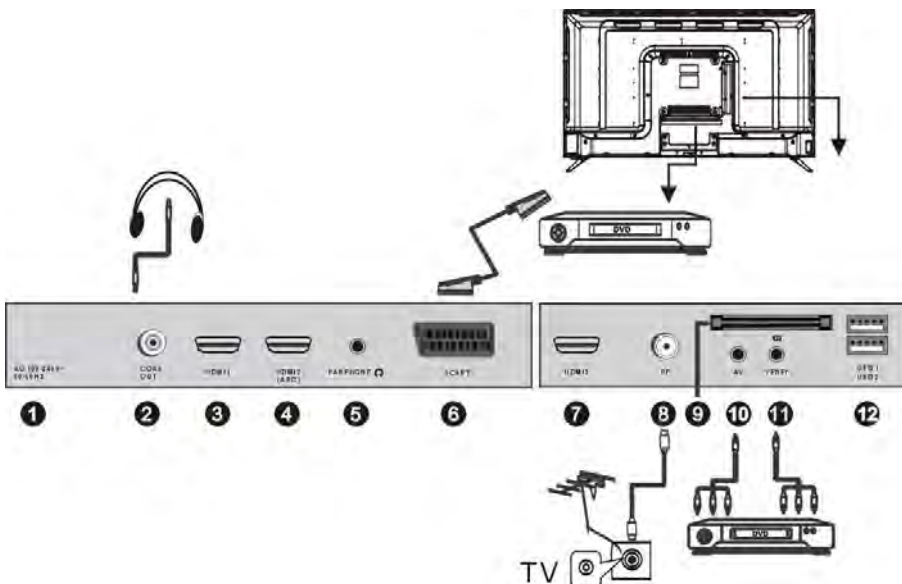

1. AC IN

2. **COAXIAL** : Sortie de son numérique.

3. **HDMI UHD**. Ce port HDMI est compatible avec la résolution UHD.

4. **HDMI UHD ARC**. Ce port HDMI est compatible avec la résolution UHD (Ultra Haute Définition, dite « 4K »), soit 3840x2160. Utilisez également ce port HDMI pour bénéficier de la fonction **ARC (Audio Return Channel)**. Avec l'ARC, limitez le nombre de câbles de votre installation ! Si vous disposez d'un équipement home cinéma compatible ARC, il vous suffit de le relier à la prise HDMI ARC de ce téléviseur. En mode home cinéma, l'image et le son du lecteur vidéo seront transmises au téléviseur ; et inversement, à partir du

téléviseur (mode TNT par exemple), le son sera transmis au home cinéma, le tout en un seul câble.

5. **Prise casque 3.5mm**
6. **SCART INPUT** : Entrée péritel.
7. **HDMI UHD**. Ce port HDMI est compatible avec la résolution UHD.
8. **RF IN** : Terminal TV numérique ou antenne / TV en circuit fermé.
9. **CI SLOT** : Entrée pour les cartes CI (Common interface).
10. **AV IN** : Connexion possible au raccordement vidéo ou RCA gauche/droit.
11. **YPbPr IN** : Terminal d'entrée composante et vidéo gauche/droit.
12. **USB** : Il prend en charge les fichiers au format *.jpg, *.mp3 ainsi que les fichiers *.dat, *.vob, *.ts, et les fichiers vidéo aux formats *.mpg, *.avi, *.mkv, et *.mp4.

Télécommande



1. **STANDBY**: Permet d'allumer le téléviseur et le mettre en mode de veille.
2. **MUTE** : Coupe et rétablit le son.
3. **0-9**: Pour entrer le numéro de chaîne.
4. **RECALL**: Affiche la dernière chaîne visionnée.
5. **CH.LIST** : Affiche la liste de chaînes.
6. **ASPECT** : Permet de faire un zoom sur l'image.
SLEEP : Pour entrer en mode veille.
AUDIO : Permet de sélectionner la piste audio.
PIC.MODE : Permet de sélectionner le mode d'image directement.
S.MODE : Permet de sélectionner le mode sonore directement.
7. **▲/▼/◀/▶** : Touche de navigation.
OK : Pour confirmer une sélection dans les menus.
EXIT : quitter le menu.
MENU : Affiche le menu principal.
8. **VOL +/-** : Augmente et diminue le volume sonore.
CH +/- : Affiche la chaîne suivante ou précédente.
SOURCE : Permet de sélectionner la source d'entrée.
TV/RADIO : Permute entre la TNT et radio (En France, il n'y a pas de radios sur les fréquences TNT).
DISPLAY : affiche les informations du téléviseur.
9. **Touches de couleur** : Touches utilisées pour

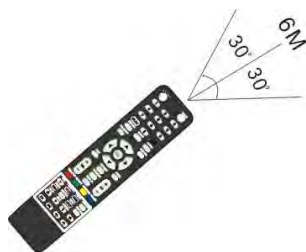

Remarque:

La télécommande doit être utilisée dans la zone de réception du téléviseur.

Pointez la télécommande vers le capteur du téléviseur et enlevez tout objet entre la télécommande et le capteur.

Veuillez à ne pas faire tomber la télécommande et à ne pas renverser de liquide dessus.



10. REC (en mode TNT) : Pour démarrer un enregistrement immédiat de la chaîne TNT en cours sur le support USB.

TIMESHIFT (en mode TNT) : Appuyez sur cette touche lorsque vous souhaitez interrompre l'émission en cours ; appuyez sur cette même touche à nouveau pour reprendre le visionnage de l'émission interrompue.

TIMER (en mode TNT) : Pour afficher le menu du programmeur afin de planifier un enregistrement.

REC.LIST : Affiche la liste des enregistrements.

INDEX : Pour revenir à l'index en mode télétexte.

REVEAL : Permet d'afficher les caractères cachés.

TEXT : Affiche le télétexte à l'écran.

SUBTITLE : Pour activer et désactiver le sous-titre.

HOLD : Pour maintenir la page actuelle à l'écran

en

mode télétexte;

SIZE : Permet de changer la taille de la page en cours;

SUBPAGE : Pour afficher la deuxième page en mode télétexte

▶ : Pour lancer la lecture.

|| : Pour interrompre la lecture.

■ : Pour arrêter le disque.

◀ / ▶ : Pour faire un retour/avance rapide.

◀◀ / ▶▶ : Pour accéder à la piste ou au chapitre précédent/suivant.

Préparer la télécommande

Insérez 2 piles AAA dans la télécommande en veillant à bien respecter la polarité (+/-).
(Piles non fournies)

Montage du socle

• Montage du socle

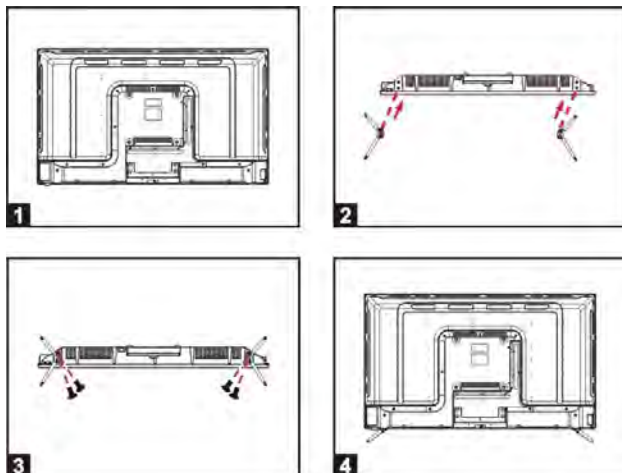

1. Placer l'appareil horizontalement sur la table (attention: poser un coussin en mousse plastique sous la base de l'appareil pour ne pas rayer ce dernier), voir Fig.1.
2. Insérez ensuite les deux pieds (Fig. 2) dans l'axe central du téléviseur.
3. Fixez l'écran avec les 4 vis (Fig.3)
4. Soulevez le téléviseur après le montage (voir figure 4).

• Démontage du socle

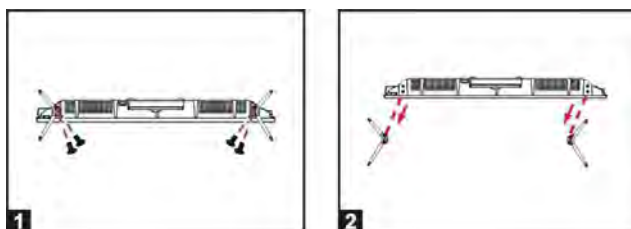

1. Pour commencer, dévissez le socle du pied (voir figure 1)
2. Retirez les deux pieds de l'axe central du téléviseur (Fig. Wall 2).

Montage sur un support mural

- Utiliser 4 vis de type M6*12mm (non fournis). N'utilisez pas des vis de taille différente, cela endommagerait le support de fixation du téléviseur et serait exclu de la garantie de ce produit.
- Faites appel à un technicien qualifié pour fixer ce téléviseur à un support mural.
- Le téléviseur doit être débranché pendant l'installation.
- Reférez-vous aux instructions de montage fournies avec le support de fixation.

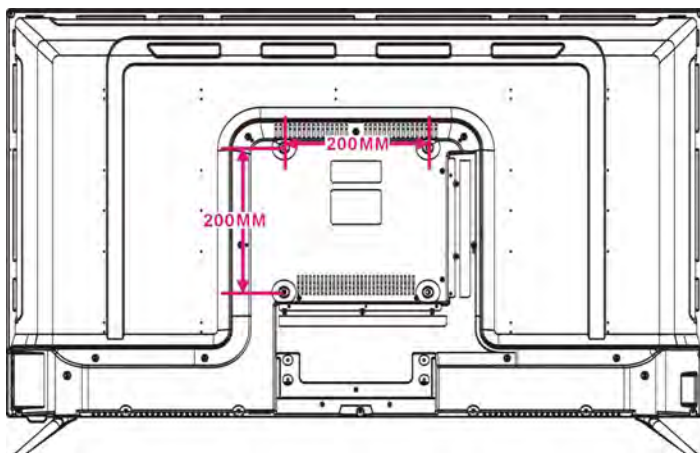

Installation initiale

- Branchez le câble d'alimentation à une prise murale et allumez la TV, la page d'accueil s'affichera sur l'écran.
- Appuyez sur le bouton OK de la télécommande pour commencer les réglages.
- Appuyez sur les boutons de navigation GAUCHE / DROITE / HAUT / BAS de la télécommande pour sélectionner une option.
- Appuyez sur le bouton OK de la télécommande pour confirmer votre sélection.



Étape 1

- Sélectionnez la langue d'affichage du système.

Étape 2

- Choisissez le pays dans lequel vous vivez.

Étape 3

- Choisissez le mode Domicile ou le mode Magasin.

Étape 4

- Choisissez une source d'entrée.

Entrée

Appuyez sur le bouton VEILLE pour allumer le téléviseur, puis appuyez sur le bouton SOURCE pour sélectionner différentes sources d'entrée.

Réglages

- Appuyez sur le bouton MENU de la télécommande pour ouvrir le menu d'accueil.

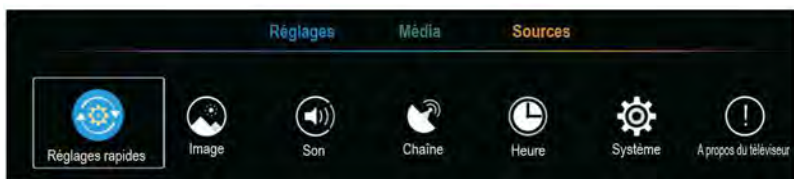

Remarques :

- Si Réglage n'est pas en surbrillance sur le titre du menu, appuyez sur le bouton de navigation HAUT pour déplacer le curseur sur le titre. Sélectionnez Réglage et appuyez sur le bouton de navigation BAS pour y accéder.
- Certaines options sous "Réglages" n'apparaissent que lorsque le téléviseur a reçu les signaux disponibles.

Procédure commune pour les réglages initiaux

- Appuyez sur le bouton MENU de la télécommande pour afficher le menu d'accueil.
- Appuyez sur les boutons de navigation HAUT / BAS / GAUCHE / DROITE pour déplacer le curseur.
- Appuyez sur le bouton de navigation OK ou DROITE pour accéder au sous-menu.
- Appuyez sur le bouton MENU pour enregistrer le réglage en cours et revenir à la page de menu précédente.
- Appuyez sur le bouton QUITTER pour quitter la page du menu.

1. Réglages rapides



1.1 Piste audio

- Sélectionnez une piste audio disponible

1.2 Piste de sous-titrage

- Sélectionnez une piste de sous-titrage disponible

1.3 Télétexte

- Affichez les informations télétexte si disponibles.

1.4 Liste des enregistrements

- Affichez la liste des enregistrements si vous avez déjà enregistré un programme.
- Vous pouvez regarder tous les programmes enregistrés ici.

1.5 Liste de programmation

- Affichez la liste de programmation si vous avez programmé un calendrier en appuyant sur le bouton MINUTEUR de la télécommande.

2. Image

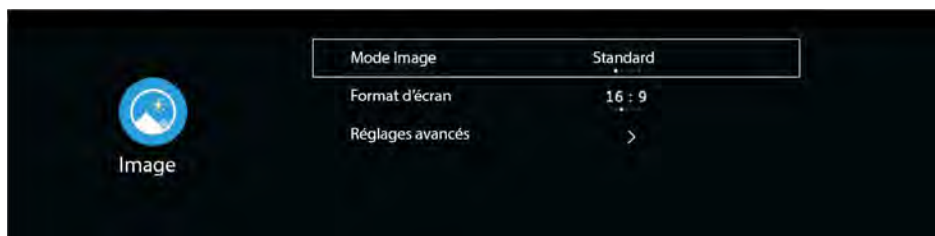

2.1 Mode Image

- Appuyez sur les boutons de navigation GAUCHE / DROITE pour sélectionner une option.

Mode Image : Options disponibles : Standard, Utilisateur, Doux, Dynamique, Vif, Eco.

Remarque : Lorsque le mode Image est Utilisateur, vous pouvez voir et régler la luminosité, le contraste, la couleur, la teinte, la netteté et le rétro-éclairage (la teinte est uniquement disponible pour le système NTSC).

2.2 Format d'image

Ce paramètre est utilisé pour régler la taille de l'écran vidéo

Options disponibles : Auto, 4:3, 16:9, Zoom1, Zoom2.

Remarque : La taille de l'écran vidéo disponible peut être différente pour différentes sources d'entrée.

2.3 Réglages avancés

Surbalayage : Pour activer / désactiver cet effet.

Température des couleurs : Pour ajuster la température des couleurs optimale pour une visualisation appropriée (Normal, Chaude, Froide).

Contraste dynamique : Pour sélectionner le niveau de contraste dynamique (Désactivé, Faible, Élevé).

Réduction du bruit : Pour sélectionner le niveau de réduction du bruit (Désactivé, Faible, Moyen, Élevé).

3. Son



3.1 Mode sonore

- Appuyez sur les boutons de navigation GAUCHE / DROITE pour sélectionner une option.

Mode sonore : Options disponibles : Standard, Musique, Théâtre, Utilisateur.

3.2 Son Surround

- Pour activer / désactiver le son surround

3.3 Enceinte

Sortie audio numérique : Auto, PCM, RAW.

Délai audio numérique : réglez ce paramètre si la sortie numérique et l'image TV ne sont pas simultanées.

Synchronisation des lèvres : Pour régler la synchronisation des lèvres

3.4 AVL (Niveau du volume automatique)

Pour activer / désactiver le niveau du volume automatique.

3.5 Réglages avancés

Remarque : Lorsque le mode sonore est Utilisateur, vous pouvez voir et ajuster la Balance et l'Egaliseur.

Balance : Pour régler la balance de l'audio gauche et droit.

Egaliseur : Pour ajuster différentes fréquences pour obtenir le son le plus satisfaisant

Description audio : Pour les utilisateurs malvoyants, cette fonction permet à l'utilisateur d'écouter la description d'une certaine scène ou action grâce la narration. (La fonction DA ne fonctionne que lorsque vous visualisez des programmes contenant des informations narratives connexes).

4. Chaîne

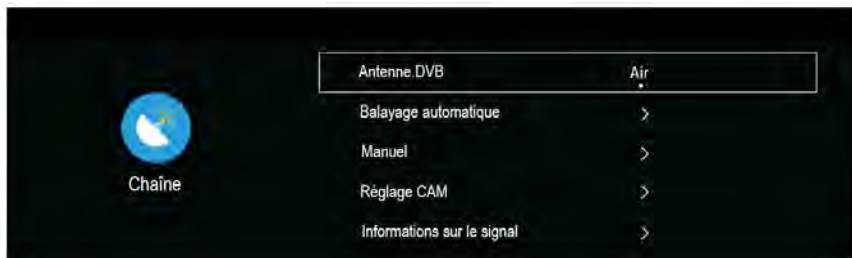

4.1 Antenne DVB

- Sélectionnez le type d'antenne DVB Air ou Câble en fonction du type d'antenne que vous avez connecté.

4.2 Balayage automatique

- Choisissez d'abord le mode de balayage DTV ou ATV.
- Puis activez "Balayage automatique" pour balayer les chaînes disponibles.

4.3 Manuel

- Appuyez sur les boutons de navigation GAUCHE / DROITE pour sélectionner la chaîne.
- Puis choisissez "Démarrer le balayage" pour balayer les chaînes disponibles.

4.4 Réglage CAM

Lorsqu'une carte CAM (Module d'accès conditionnel) disponible est connectée dans la fente CI, vous pouvez afficher des informations connexes ou gérer la carte CAM.

4.5 Informations sur le signal

- Pour afficher les informations sur le signal, par exemple: numéro de chaîne et intensité.

5. Heure



5.1 Horloge

- Elle affiche l'heure en cours du système lorsqu'une chaîne disponible a été enregistrée.

Synchronisation automatique : Pour activer / désactiver la synchronisation automatique. Si elle est désactivée, vous pouvez voir et ajuster la date et l'heure à l'aide des boutons de navigation.

Fuseau Horaire : Pour sélectionner le fuseau horaire.

Heure d'été / d'hiver : Lorsque la synchronisation automatique est activée, vous pouvez activer / désactiver l'heure d'été / d'hiver.

5.2 Heure de début

Heure de début Pour régler les heures, les minutes et le jour avec les boutons de navigation .

Source d'alimentation : Sélectionnez la source d'entrée.

Type de chaîne DTV : Pour sélectionner le type de chaîne DTV.

Chaîne : Pour sélectionner une chaîne.

Volume : Pour régler le niveau du volume.

5.3 Heure d'arrêt

Heure d'arrêt : Pour régler les heures, les minutes et le jour avec les boutons de navigation.

5.4 Minuteur de sommeil

- Pour régler le minuteur automatique de sommeil.

Options disponibles : Désactivé, 10 min, 20 min, 30 min, 60 min, 90 min, 120 min, 240 min.

5.5 Minuteur OSD

- Pour sélectionner la durée désirée du menu OSD

Options disponibles : Jamais, 10/20/30/60 secondes.

5.6 Mise en veille automatique

- Sélectionnez la durée de veille automatique souhaitée (veille) lorsqu'aucune opération n'est effectuée avec la télécommande.

Options disponibles : Désactivé, 3/4/5 heures.

6. Système



6.1 Pays

- Sélectionnez le pays dans lequel vous vivez.

6.2 Langue

- Sélectionnez la langue du menu OSD, la langue audio et la langue de sous-titrage

6.3 Verrouillage

- Entrez le mot de passe par défaut "1417" en utilisant les boutons numériques de la télécommande.
- Puis surlignez "OK" sur l'écran et appuyez sur OK pour confirmer.

Remarque : Si vous oubliez le mot de passe, utilisez le mot de passe universel "8899".

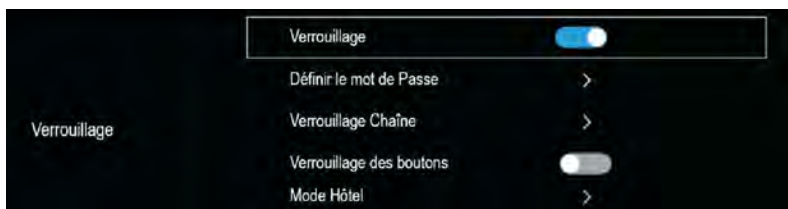

Verrouillage : Pour activer / désactiver le verrouillage

Définir le mot de passe : Entrez l'ancien mot de passe en utilisant les boutons numériques, puis entrez deux fois votre mot de passe privé pour confirmer.

Verrouillage Chaîne : Une fois sélectionné, appuyez sur le bouton VERT pour verrouiller / déverrouiller une chaîne.

Verrouillage des boutons : Pour activer / désactiver le verrouillage des boutons.

Mode Hôtel: Pour activer / désactiver le Mode Hôtel



Mode hôtel : Pour activer / désactiver le mode hôtel

Verrouillage de la source Pour activer / désactiver le verrouillage des sources disponibles

Source par défaut : Pour régler la source par défaut

Type de chaîne DTV : Pour sélectionner le type de chaîne DTV.

Prog par défaut : Pour définir le programme numérique par défaut.

Volume par défaut : Pour définir le niveau du volume par défaut.

Volume Max : Pour définir le niveau du volume maximum.

Importation du tableau CH : Pour importer les données CH du périphérique USB.

Exportation du tableau CH : Pour exporter les données CH du périphérique USB.

Supprimer les verrouillages : Pour supprimer les réglages ci-dessus.

Clone USB au téléviseur : Pour cloner les données à partir d'un périphérique USB.

Clone le téléviseur à USB : Pour cloner les données vers un périphérique USB.

6.4 HDMI CEC



Utilisation de la fonction HDMI CEC :

- Vérifiez que l'appareil HDMI (amplificateur, etc.) est correctement connecté.
- Appuyez sur le bouton SOURCE de l'unité ou de la télécommande pour sélectionner la source d'entrée HDMI.

Remarque : HDMI ARC en “HDMI 2” seulement.

HDMI CEC : Pour activer / désactiver HDMI CEC.

Arrêt automatique d'un périphérique externe : Si cette fonction est activée, le périphérique CEC externe connecté s'éteint automatiquement lorsque vous éteignez ce téléviseur.

Mise en marche automatique de la TV : Si cette fonction est activée, ce téléviseur s'allumera automatiquement lors de l'activation du périphérique externe CEC connecté.

HDMI ARC (Audio Return Channel) : si cette fonction est activée, les utilisateurs peuvent utiliser un amplificateur externe ou un dispositif de décodage audio qui a été utilisé avec ARC.

Détection Détecte les périphériques disponibles.

6.5 Réglages avancés

Réglages PVR et décalage temporel : Vous pouvez sélectionner un disque, une partition, un décalage temporel, le formatage d'un périphérique USB et la vérification de la vitesse USB.

Sous-titres pour malentendant : Pour les utilisateurs ayant une déficience auditive, cette fonction fournit des légendes qui retranscrivent l'audio (la fonction Sous-titres pour malentendants ne fonctionne que lorsque vous consultez des programmes contenant des sous-titres connexes)

Assistant aux réglages : L'assistant s'active lors de la première utilisation pour effectuer les réglages

Mode Magasin: Pour activer / désactiver le mode magasin

Écran bleu : Pour activer / désactiver l'écran bleu L'arrière-plan de l'écran devient bleu lorsque le signal devient faible ou nul si l'écran bleu est activé.

7. A propos de la TV



- Pour afficher les informations sur le système

7.2 Mise à jour du logiciel

- Pour mettre à jour le logiciel via le périphérique de stockage USB.

Remarque : Seuls les techniciens sont autorisés à mettre à jour le logiciel.

7.3 Réinitialisation par défaut

- Pour restaurer les réglages par défaut du menu OSD

8. Fonction d'enregistrement

Avec ce produit, vous pouvez facilement enregistrer vos programmes DVB-T préférés sur votre clé USB. Cette unité dispose de 2 modes d'enregistrement : enregistrement immédiat et enregistrement programmé (à utiliser en cas d'absence).

Enregistrement d'un programme en utilisant une clé USB

Cette unité vous permet d'enregistrer vos programmes DVB-T préférés d'une manière simple et conviviale. Il suffit d'insérer une clé USB dans le port de l'unité. L'enregistrement sera effectué sur la clé et vous pourrez regarder les enregistrements plus tard sur ce téléviseur ou sur tout autre appareil multimédia compatible.

Remarques : Ne retirez pas votre clé USB pendant la lecture, sinon le contenu de votre clé USB pourrait être endommagé. Appuyez sur le bouton STOP pour arrêter la lecture puis retirez votre clé USB.

Préparations pour le premier enregistrement

Lorsque vous utilisez une clé USB avec cet appareil pour la première fois, vous devez d'abord la formater avec cet appareil. Le formatage de votre clé USB directement sur le récepteur améliore la compatibilité du périphérique avec l'appareil. Plus particulièrement, le système de fichiers FAT sera converti en FAT 32. Cela permet d'améliorer la qualité d'enregistrement et la fluidité. Attention: le formatage supprime tous les fichiers sur le périphérique USB ! Vous devez créer une sauvegarde de tous les fichiers que vous souhaitez conserver.

Comment accéder au "Formatage du disque" ?

Appuyez sur le bouton "MENU" de la télécommande pour accéder au menu OSD, puis appuyez sur le bouton de navigation pour sélectionner "Système >> Réglages avancés >> Réglages PVR et décalage temporel".

Enregistrement immédiat

Insérez un périphérique USB compatible préalablement formaté. Attendez environ 5 secondes jusqu'à ce que l'appareil soit reconnu. Appuyez simplement sur le bouton REC de la télécommande pour commencer l'enregistrement immédiat. Veuillez noter que cette fonction permet uniquement l'enregistrement des chaînes DVB-T, d'autres sources telles que la TV analogique ne seront pas enregistrées.

Minuteur (programmation d'enregistrement)

Appuyez simplement sur le bouton MINUTEUR de la télécommande pour accéder au minuteur.

Affichage des programmes enregistrés

Vous pouvez simplement appuyer sur le bouton **LISTE REC** avec la télécommande pour visionner les programmes enregistrés.

Remarques sur les fonctions d'enregistrement et USB

- Si vous souhaitez enregistrer un film ou un programme long, utilisez un périphérique mémoire d'une plus grande capacité (par exemple, 16 Go). Si vous souhaitez enregistrer plusieurs films, optez pour des disques durs externes de grande capacité.
- La durée de charge du périphérique USB est trop long : Lorsque vous insérez un support USB, le temps de charge peut parfois être d'une minute ou plus. Cela dépend de la taille de votre support, du nombre de fichiers sur celui-ci et, surtout, de la complexité de ses répertoires. Vous pouvez réduire le temps de charge en évitant l'utilisation de plusieurs sous-répertoires sur votre disque USB. Evitez de tels sous-répertoires multiples comme "Répertoire / Sous-répertoire / Sous-répertoire / " et stockez les fichiers dans un seul répertoire simple.

- Problèmes de reconnaissance de périphérique USB

- 1) Après avoir connecté votre périphérique USB à l'unité, vous devrez peut-être allumer le périphérique avant qu'il ne puisse être détecté par le récepteur.
- 2) Cette unité ne prend pas en charge la connexion USB directe avec un ordinateur. Il est nécessaire de transférer vos données / fichiers sur une clé USB ou un lecteur MP3. Si vous utilisez un disque dur externe à connecter via USB, vous devez connecter le disque dur simultanément à une source d'alimentation et à l'unité.
- 3) Si vous utilisez un lecteur vidéo portable avec disque dur, vous devez vous assurer que la batterie interne est complètement chargée. Vérifiez que le système de fichiers de votre périphérique USB est correctement formaté en FAT 32. Les supports USB formatés en NTFS ne sont pas compatibles avec cet appareil. Le périphérique USB utilisé n'est peut-être pas entièrement compatible avec USB 2.0. Dans ce cas, essayez une autre clé USB afin d'identifier le problème.

- Qualité d'enregistrement

Si votre enregistrement est instable ou saccadé- Le flux de données à enregistrer est très important. Certaines clés USB, même certaines clés récentes USB 2.0, ne permettent pas un taux de transfert de données suffisant. Si cela se produit, essayez avec un périphérique USB plus récent ou avec un disque dur externe. Avec les disques durs externes, le taux de transfert de données est suffisamment élevé et ce problème devrait être résolu.

Fonction de décalage temporel

Ce téléviseur offre une fonction de "Décalage temporel" qui permet d'enregistrer un programme TV sur un support de stockage numérique (par exemple une clé USB ou un disque dur externe, non fourni). Vous pourrez ensuite regarder le programme plus tard, au moment voulu. Vous voulez mettre le téléviseur en pause ? Il est maintenant possible d'arrêter momentanément la TV avec la fonction "Décalage temporel", qui enregistre le programme TV pendant votre appel téléphonique ou votre pause café. Avec la fonction "Décalage temporel", vous ne manquez plus aucun programme ! Remarques : Cette fonction n'est disponible qu'en mode DVB-T.

Comment utiliser le service de décalage temporel

1. Insérez un périphérique USB dans le port USB avant d'activer la fonction de décalage temporel
2. Appuyez une fois sur le bouton **Décalage temporel** pour démarrer l'enregistrement. Le programme de télédiffusion est arrêté et l'image est figée sur l'écran. Pendant ce temps, le programme TV est enregistré et vous pouvez faire une pause.
3. Appuyez sur le bouton **■** pour arrêter l'enregistrement.

Remarque sur l'utilisation de la fonction de décalage temporel :

1. Veuillez vous assurer que le mode de décalage temporel est activé dans le menu de réglage d'enregistrement.
2. La fonction de décalage temporel nécessite un taux de transfert de données élevé entre le périphérique USB et l'unité. En effet, un enregistrement et une lecture (différée) se déroulent simultanément sur le périphérique USB. Certaines clés USB, même certaines clés récentes USB 2.0, peuvent entraîner une image instable ou un son saccadé. Si un problème se produit, il est nécessaire de changer le périphérique USB. Les disques durs externes, autoalimentés par le secteur, fournissent les taux de transfert les plus élevés et vous permettent d'utiliser la fonction de décalage temporel de manière optimale. En cas de problèmes de qualité d'enregistrement ou de problèmes de lecture tels qu'une image saccadée ou bloquée, vous pouvez également essayer de formater votre périphérique USB.

9. Lecteur Média

Avant d'utiliser le menu **MEDIA**, branchez le périphérique USB, appuyez sur le bouton MENU de la télécommande pour ouvrir le menu d'accueil.

Appuyez ensuite sur le bouton de navigation HAUT pour déplacer le curseur sur le titre. Sélectionnez Média et appuyez sur le bouton de navigation BAS pour mettre USB en surbrillance.



Appuyez sur les boutons ◀/▶ ▲/▼ pour mettre votre sous-menu préféré en surbrillance : **Photo, Musique et Vidéo**, appuyez sur le bouton **OK** pour confirmer. Appuyez sur le bouton **MENU** pour accéder à votre sous-menu préféré.

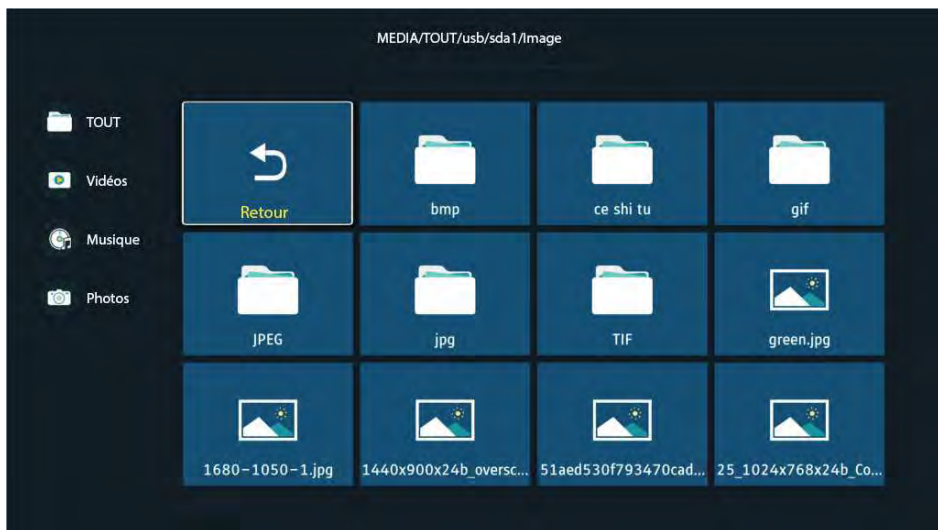

Remarque : Selon la capacité de l'appareil, la lecture peut prendre plus d'une minute avant le lancement de la vidéo.

L'unité ne peut pas lire le périphérique USB.

- Une fois que vous avez branché votre périphérique à l'appareil, vous devrez peut-être activer le périphérique USB avant de pouvoir l'utiliser.
- Cet appareil ne prend pas en charge la connexion USB directe avec un ordinateur. Vous devez utiliser un périphérique USB, un lecteur MP3 ou un PMP (lecteur multimédia portable avec disque dur).
- Si vous utilisez un disque dur externe USB : vous devez connecter votre appareil simultanément à une source d'alimentation externe et à l'unité. Si vous utilisez un PMP autoalimenté, assurez-vous que la batterie est suffisamment chargée.
- Vérifiez que le système de fichiers de votre périphérique USB est formaté au format FAT ou FAT 32. Les périphériques USB formatés en NTFS ne sont pas compatibles avec cet appareil. Attention : si vous tentez de modifier votre système de fichiers, le formatage de votre appareil effacera toutes les données. Veuillez d'abord vous reporter au mode d'emploi de votre périphérique USB.
- Avertissement : Connectez votre périphérique USB directement au port USB de l'appareil. L'utilisation d'un câble d'extension n'est pas recommandée et peut provoquer des interférences et un échec du transfert de données.

Dépannage

Pas d'image ni de son



Cause possible :

- Le cordon d'alimentation, le câble d'antenne ou la source d'entrée n'est pas branché correctement.
- Le téléviseur n'est pas allumé.

Solution :

- Vérifiez le cordon d'alimentation, le câble d'antenne et la source d'entrée.
- Appuyez sur la touché **POWER** de la télécommande.
- Eteignez le téléviseur et rallumez-le cinq seconds après.

Pas de son



Cause possible :

- Soit le volume est trop bas, soit le son est coupé.
- Le système de son est mal configuré.

Solution :

- Augmentez le volume.
- Rétablissez le son en appuyant sur la touche **MUTE**.
- Réglez la configuration de son.

Bruti ou effet de neige



Cause possible :

- Le câble d'antenne est endommagé ou mal branché.
- La chaîne est mal installée.
- L'antenne est mal positionnée.

Solution :

- Vérifiez le câble d'antenne et son raccordement.
- Réglez la chaîne manuellement.
- Ajustez la position de l'antenne.

Image en noir et blanc

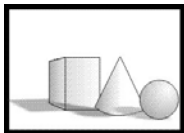

Cause possible :

- L'antenne est mal positionnée.

Solution :

- Réglez la configuration de couleur.
- Ajustez la position de l'antenne.

La télécommande ne fonctionne pas



Cause possible :

- Les piles sont usagées.
- Les piles ne sont pas insérées correctement.

Solution :

- Changez les piles.
- Vérifiez que les piles sont insérées en respectant les polarités +/-.

Remarque: Pour une utilisation correcte de CANAL + avec ce produit veuillez rechercher les chaînes TNT quand CANAL + est en clair

De 12h30 à 13h30

De 19h00 à 20h30

Remarque Importante

L'écran de ce téléviseur possède un grand nombre de pixels couleur. Bien que le taux de pixels effectifs soit de 99,999 % ou plus, des points noirs ou des points de lumière (rouges, verts ou bleus) peuvent apparaître de façon permanente à l'écran. Il s'agit d'une propriété structurelle de l'affichage (selon les normes industrielles standard), et non d'un dysfonctionnement.

Parfois, l'écran peut comporter un pixel éteint. Cela sera montré par un point bleu, rouge, vert ou noir. Ceci n'affecte en rien le fonctionnement du produit qui doit donc être considéré comme normal.

Fiche Technique

Fiche technique du téléviseur selon la de directive européenne 1062/2010

Marque	SCHNEIDER
Modèle	LED43-SCP200K
Classe d'efficacité énergétique	A
Zone d'affichage (diagonale)	109cm / 43 inches
Consommation d'énergie en march	60W
Consommation d'énergie annuelle	88KWh
Consommation d'énergie en mode éteint	0 W
Consommation d'énergie en mode veille	<0.5W
Resolution de l'écran (pixels)	3840(H) x 2160 (V)

Remarque:

1. Classe d'efficacité de l'énergie: A++ (très économe) à E (peu économe).
2. La consommation d'énergie annuelle du téléviseur est basée sur une utilisation de 4 heures par jour pendant 365 jours. La consommation réelle peut varier en fonction de la durée de fonctionnement et les réglages de contraste ou de luminosité.

SAV

ADMEA / LOGISAV

ZI du clos des charmes

26 rue du clos des charmes

77090 COLLEGIEN - France

**Important safety instructions – please read carefully
and keep for future reference**



To reduce the risk of fire or electric shock, do not expose this product to water, rain or moisture. To prevent the risk of electric shock, do not remove the cover or back of this product. In case of product failure, only qualified personnel can repair. There are no user-serviceable parts inside.

CAUTION !

Dangerous tension inside the product ! Do not open. Risk of electric shock ! No parts can be repaired by the end-user. Only qualified personnel can repair and maintain this product.

If the electric cord is damaged, it must be replaced by the manufacturer or qualified after-sales personnel in order to avoid any danger.

The product must be installed in accordance with local laws.

Damaged batteries must be properly disposed. In order to protect the environment, please dispose the batteries properly, in accordance with local laws (information is available at your reseller).

Remote control batteries (not included) shall not be exposed to excessive heat (e.g. from sun or fire).

Where to install the product

- Place the product on a straight, rigid and stable place. Do not place the product on a carpet.
- Do not place the product on top of another that may cause overheating (for example, a receiver or amplifier).
- Do not place anything underneath the product (for example, CDs or magazines).

Proper ventilation

- Place the product in a sufficiently-aerated place to avoid overheating. Allow at least 10cm spacing at the back and top of the product, and 5cm spacing on both sides to prevent overheating.
- Do not place items such as newspapers, tablecloth, curtains, in front of the ventilating openings.

Do not expose the product to high temperatures, moisture, water and dust.

- The apparatus shall not be exposed to dripping or splashing. No object filled with liquids, such as vases, shall be placed on the apparatus.
- Do not place other items close to this product that may damage it (for example, objects containing water or lightened candles).
- No naked flame sources, such as lighted candles, should be placed on the apparatus.

Electric supply

- Please unplug the product in case of prolonged non-use.
- If the supply cable is damaged, it must be replaced by the manufacturer or qualified after-sales personnel to avoid any danger.
- This product must be connected to an electrical supply 230V ~ 50Hz.
- The mains plug is used as the disconnect device, so the disconnect device shall remain readily operable

WARNING

Never place a television set in an unstable location. A television set may fall, causing serious personal injury or death. Many injuries, particularly to children, can be avoided by taking simple precautions such as:

- Using cabinets or stands recommended by the manufacturer of the television set.
- Only using furniture that can safely support the television set.
- Ensuring the television set is not overhanging the edge of the supporting furniture.
- Not placing the television set on tall furniture (for example, cupboards or bookcases) without anchoring both the furniture and the television set to a suitable support.
- Not placing the television set on cloth or other materials that may be located between the television set and supporting furniture.
- Educating children about the dangers of climbing on furniture to reach the television set or its controls.
- In case this television set is to be relocated to a different location, please keep in mind and apply the above safety instructions.

Declaration of conformity

This appliance is Television complies with the essential requirements and other provisions of Directive 2014/35/EU & 2014/30EU and the Radio Equipment Directive (RED) 2014/53/EU that goes into effect on 12 June 2016. The declaration of conformity is available on website:

<http://www.schneiderconsumer.com>



Technical Specification:

Name: Television Product

Net Weight: 7Kg

Operation Temperature: 0°C~40°C

TV Reception System: DVB-T



- This logo set on the product means that the recycling of this apparatus comes within the framework of the directive 2012/19/EU of July 4, 2012 concerning the waste on electrical and electronic equipment (WEEE).

- The presence of dangerous substances in the electrical and electronic equipments can have potential consequences on the environment and human health in the cycle of reprocessing this product.

- Therefore, at the end of its lifetime, this product shall not be disposed with other non-recycled waste.

- As the end user, your role is of prime importance in the cycles of re-using, recycling, and other forms of valorization of this electrical and electronic equipment. Local authorities and resellers have set special procedures for the purpose of collecting and recycling this product.

- You have the obligation to use the selective waste collection systems put in place by your local authorities.

Auto Standby

In order to save energy, the electricity consumption of this product has been reduced in both operation mode and standby mode. Furthermore, if no operation is carried out for four consecutive hours, the unit will automatically enter standby mode. Simply press the Standby button on the remote control to switch the unit back to operation mode.

Product Introduction

Congratulations! You have chosen the latest generation high definition television. Endowed with high display quality and light weight, it is power-saving and radiationless with high sensitivity television reception. The new generation television will bring you safe & comfortable brand new visual experience. Thank you for purchasing and using our products!

Accessories

User manual x1

Remote control x1

Control Panel

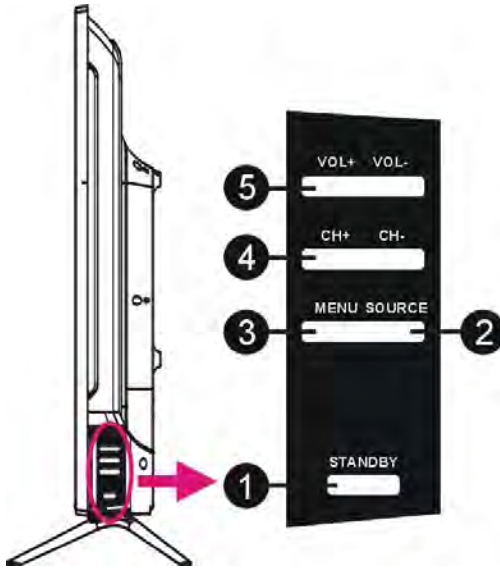

1. **Standby button:** To turn the TV ON/OFF.
2. **Source button :** To select the input source.
3. **Menu button:** To enter menu setting page.
4. **CH+/- button:** To select next/previous channel or move up/down.
5. **VOL +/- button :** To increase/decrease the volume level or move left/right.

Connecting Cables

Connecting to power source

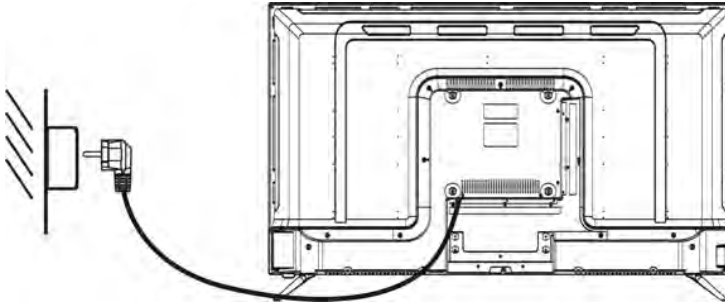

1. The television is in standby state when no images arise and the red indicating lamp shines.
2. Press the standby button again on the remote control for the television the indicating lamp becomes green.

Connecting external antenna to the unit

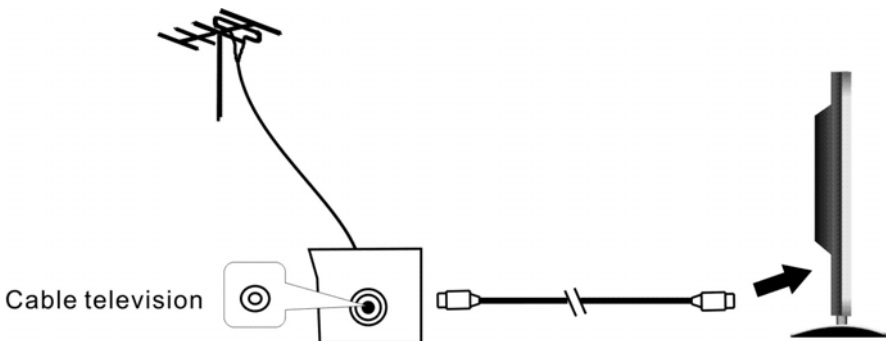

We recommend you use a 75Ω antenna cable so as to eliminate the disturbance caused by impedance mismatching. The antenna cable shall not be bundled together with the power cord.

Directly insert the 75Ω antenna cable plug into the antenna socket when applying cable television.

Note: The antenna should be checked periodically. If clear image is not available, shut down the power and then carefully check the antenna.

Connecting Cables

This TV has digital multimedia performance and can be connected to multiple external devices. The following diagram presents the connections to other video and audio.

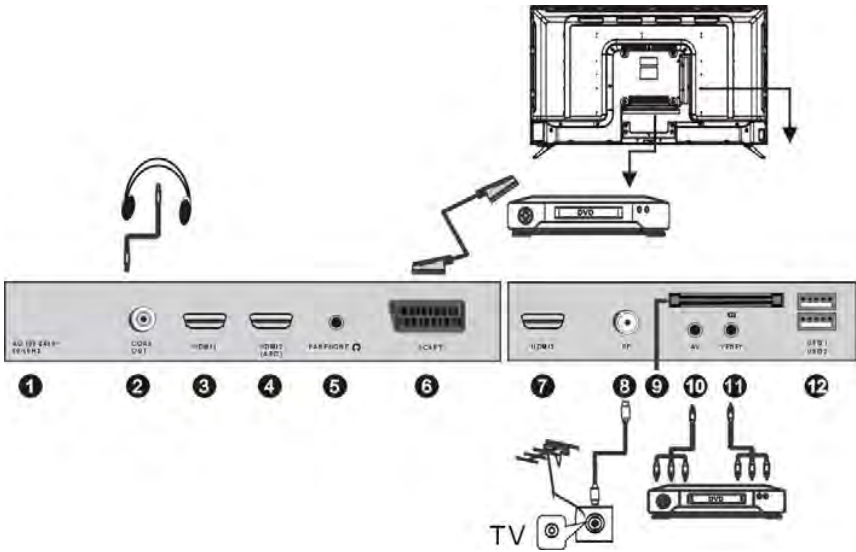

1. AC IN

2. **COAXIAL output** : Digital TV sound output.

3. **HDMI UHD**: The HDMI port is compatible with the UHD resolution.

4. **HDMI UHD / ARC**: The HDMI port is compatible with resolution UHD (Ultra High Definition, known as '4K'), 3840 x 2160. Also use the HDMI port to benefit from the ARC (Audio Return Channel) feature. With the

ARC, you can simplify the cable connections in your installation! If you have an ARC-enabled home theater, simply connect it to the HDMI port of this TV. From the home cinema, the picture and the sound of the video player will be transmitted to the TV; and vice versa, from the TV (DTV mode for example), the sound will be transmitted to the home theater, all in one cable.

5. EARPHONE OUTPUT

6. SCART INPUT

7. HDMI UHD: The HDMI port is compatible with the UHD resolution.

8. RF IN: Connect to external aerial.

9. CI SLOT: Insert a CI (common interface) card.

10. AV INPUT: Connect to the left/right RCA video out connection of any video resource.

11. YPbPr IN: Component input terminal.

12. USB IN: Access multi-media files stored in the USB device.

(Note: compatible format includes: *.dat, *.vob, *.ts, *.mpg , *.avi , *.mkv, and *.mp4 for video, *.jpg for photo, *.mp3 for music.)

Remote Control



1. **STANDBY**: To turn the TV ON/OFF
2. **MUTE**: Mute the sound.
3. **0-9**: Input the number information, such as channel number and so on.
4. **RECALL**: Recall the last program you watched.
5. **CH.LIST** : Display a list for available channels.
6. **ASPECT** : Select available screen mode.
SLEEP : Set desired sleep time.
AUDIO : Select available sound-track.
PIC.MODE : Switch the picture mode.
S.MODE : Switch the sound mode.
7. **▲/▼/◀/▶** : Navigation buttons
OK : Confirm selection.
EXIT : Exit the menu page.
MENU : Call out the main menu or return to previous menu.
8. **VOL +/-** : Increase/decrease the volume level.
CH +/- : Play the next/previous program.
SOURCE : Select desired input source.
TV/RADIO : Switch the unit between TV and Radio.(Digital radio is not available in countries such as France.)
DISPLAY :Display the available program information.
RED \GREEN \ YELLOW \BLUE: available in teletext, DVB-T and TV

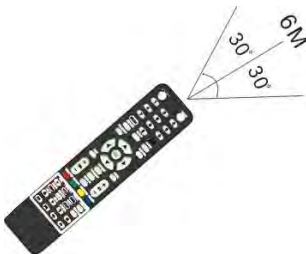

Notes:

The remote control shall be applied in effective reception scope of the television. Make the remote control point towards the infrared receiver of the television and ensure that there are no obstacles. Its normal operation distance will be shortened in direct sunlight or lamplight. Be careful to use the remote control. avoid falling off or being trampled or splashed with liquids.

Remote Control



10. REC (for DTV mode only) :Start RECORDING when watching available digital programs.

TIMESHIFT (for DTV mode only): Start Time-shift when watching available digital programs.

TIMER (for DTV mode only): Enter the menu of timer recording.

REC.LIST : display the list of recorded programs.

INDEX : Display the Teletext index.

REVEAL : Hide or display some characters in Teletext.

TEXT : Display available teletext..

SUBTITLE : Enable/disable subtitles in digital mode.

HOLD : Hold the Teletext;

SIZE : Switch Teletext size;

SUBPAGE : Enter Teletext sub-page;

▶ : Start playback in USB\Media mode.

|| : Pause playback in USB\Media mode.

■ : Stop playing in USB\Media mode.

◀ / ▶ : Fast backward\forward in USB\Media mode.

◀◀ / ▶▶ : Play previous\next file in USB\Media mode.

Prepare the remote control

Insert 2 AAA batteries in the remote control following the polarities signs (+/-) as indicated. (Batteries are not provided)

Base Installation

- **Mounting of the stand**

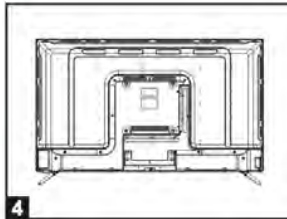
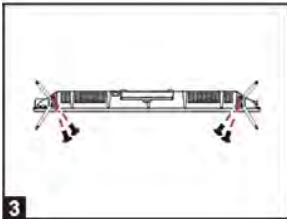
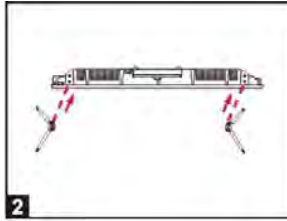
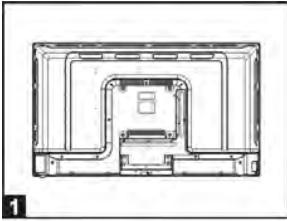

1. Place the machine flat on a desktop (Caution: put a foam cushion under the machine to avoid it from scratching.)
2. Align the screw holes on stand and TV bottom (Figure 2)
3. Fix the stand and the screen with 6pcs provided screws. (Figure 3)
4. The rendering after installed. (Figure 4)

- **Disassembly of the stand**

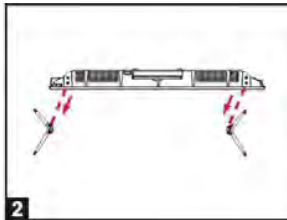
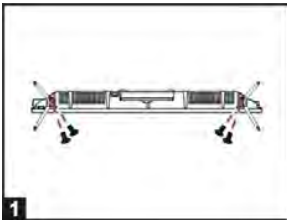

1. Loose the screws between the machine and stand (Figure 1).
2. Remove the 2 stands from the machine (Figure 2).

Wall Mounting Instructions

- Use standard M6*12mm screws (4 pieces, not included) to mount this TV. Using different screws as specified will damage the wall mounting support and will be outside the scope of product guarantee.
- Contact a professional technician for assistance when wall mounting your TV.
- Do not wall mount the TV while TV is turned on.
- Refer to the instruction of your wall mounting bracket.

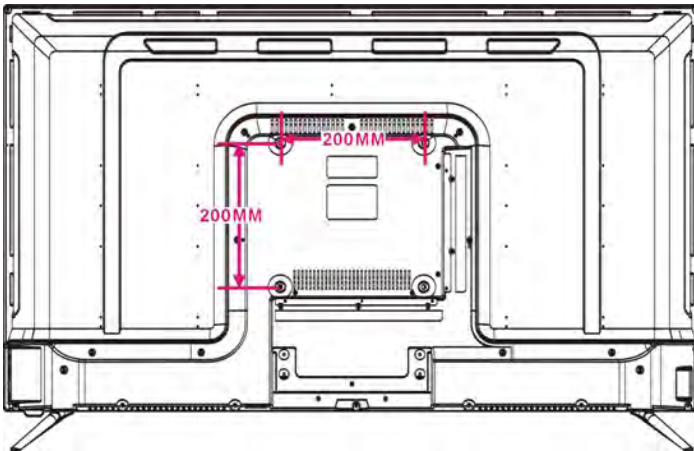

First Time Installation

- Connect to power source and turn on this TV, welcome page will display on the screen.
- Press OK button on remote control to start setting.
- Press LEFT/RIGHT/UP/DOWN navigation buttons on remote control to select an option.
- Press OK button on remote control to confirm selection.

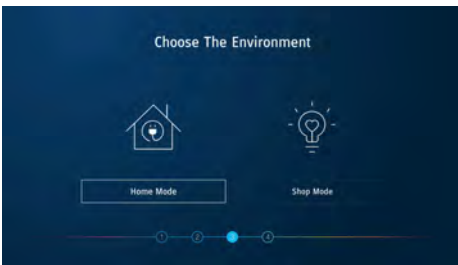

Step 1

- Select desired on-screen display language.

Step 2

- Choose the country you are living in.

Step 3

- Choose Home or Shop mode.

Step 4

- Choose an input source to visit.

Input

Press STANDBY button to power on the TV, then press SOURCE button to select different input sources.

Settings

- Press the MENU button on remote control to open main menu.

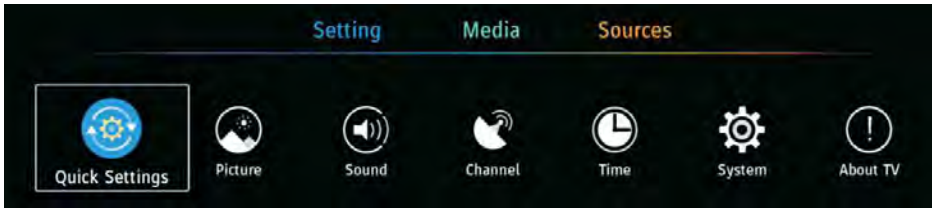

Notes:

- If Setting is not highlighted on menu title, press UP navigation button to move the cursor to title. Select Setting and press DOWN navigation button to enter it.
- Some options under “Settings” only appear when TV received available signals.

Common procedure for initial settings

- Press the MENU button on remote control to display the main menu.
- Press the UP/DOWN/LEFT/RIGHT navigation buttons to move the cursor.
- Press the OK or RIGHT navigation button to enter the submenu.
- Press the MENU button to save current setting and return to the previous menu page.
- Press the EXIT button to exit the menu page.

1. Quick Settings

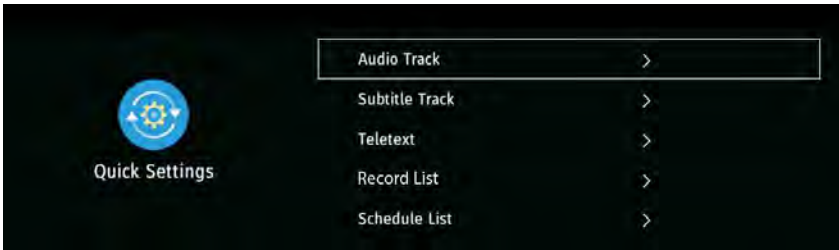

1.1 Audio Track

- Select available audio track.

1.2 Subtitle Track

- Select available subtitle track.

1.3 Teletext

- Show teletext information if available.

1.4 Record List

- Show recorded list if you have recorded a program before.
- You can watch all recorded programs here.

1.5 Schedule List

- Show schedule list if you have scheduled a program by pressing TIMER button on Remote Control.

2. Picture



2.1 Picture Mode

- Press the LEFT/RIGHT navigation buttons to select an option.

Picture Mode: available options: Standard, User, Mild, Dynamic, Vivid, Eco.

Note: When Picture Mode is User, you can see and adjust Brightness, Contrast, Colour, Tint, Sharpness and Backlight. (Tint is only for NTSC system.)

2.2 Aspect Ratio

This item is used to adjust the video size.

Available options: Auto, 4:3, 16:9, Zoom1, Zoom2.

Note: The available video size may be different for different input source.

2.3 Advanced Settings

OverScan: turn on/off OverScan.

Colour Temp: adjust the optimum color temperature for suitable viewing (Normal, Warm, Cool).

Dynamic Contrast: select dynamic contrast level (Off, Low, High).

Noise Reduction: select noise reduction level (Off, Low, Medium, High).

3. Sound



3.1 Sound Mode

- Press the LEFT/RIGHT navigation buttons to select an option.

Picture Mode: available options: Standard, Music, Theater, User.

3.2 Surround Sound

- Turn on/off surround sound.

3.3 Speaker

Digital Audio Output: Auto, PCM, RAW.

Digital Audio Delay: adjust this item if Digital Output and TV picture are not simultaneous.

Lip Sync: adjust the lip synchronization.

3.4 AVL (Auto Volume Level)

- Turn on/off Auto Volume Level.

3.5 Advanced Settings

Note: Only when Sound Mode is Personal, you can see and adjust Balance and Equalizer.

Balance: adjust the balance of audio left and right.

Equalizer: adjust different frequency to get the most satisfied sound.

Audio Description: For Visually Impaired users, this function enables a user to know a certain scene or action through the narration, instead of seeing it. (AD Switch function works only when you are viewing programs that contain related narration information.)

4. Channel



4.1 DVB Antenna

- Select Air or Cable DVB antenna type according to which kind of antenna you have connected.

4.2 Auto Scan

- Choose DTV or ATV tuning mode firstly.
- Then enter “Auto Tuning” to scan available channels.

4.3 Manual

- Press LEFT/RIGHT navigation button to select the channel.
- Then enter “Start Scan” to scan available channels.

4.5 CAM Setting

When an available CAM (Conditional Access Module) card is connected to the CI slot, you can view related information or manage the CAM card.

4.6 Signal information

- Display signal details, for example: channel number and strength.

5. Time

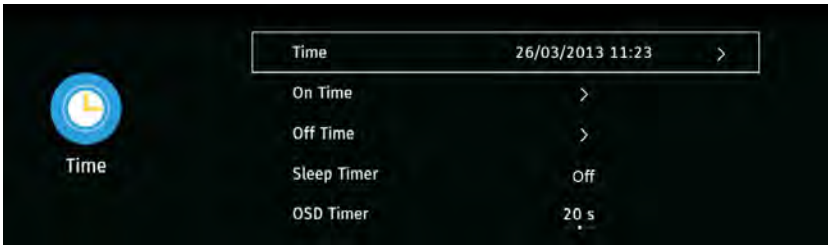

5.1 Clock

- It displays the current system time when an available channel was saved.

Auto Sync: turn on/off auto synchronization. If it's off, you can see and adjust date and time using navigation buttons.

Time Zone: select correct time zone.

Daylight Savings: When auto sync is enabled, you can see and turn on/off Daylight Savings.

5.2 On Time

On Time: set the hour, minute and day using navigation buttons.

Input Source: select power on input source.

DTV Channel Type: select DTV channel type.

Channel: select the channel.

Volume: adjust the volume.

5.3 Off Time

Off Time: set the hour, minute and day using navigation buttons.

5.4 Sleep Timer

- Set the automatic sleep time.

Available options: Off, 10min, 20min, 30min, 60min, 90min, 120min, 240min.

5.5 OSD Timer

- Select a desired OSD menu duration.

Available options: Never, 10/20/30/60 seconds.

5.6 Auto Standby

- Select a desired Auto Sleep (standby) duration when no operations are done through the remote control.

Available options: Off, 3/4/5 hours.

6. System

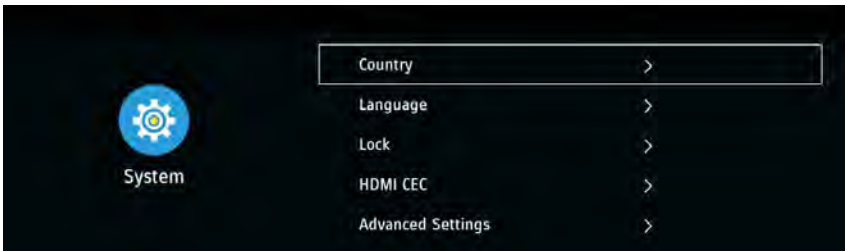

6.1 Country

- Select the country you are living in.

6.2 Language

- Select the OSD menu language, Audio and Subtitle languages.

6.3 Lock

- Input the factory default password "1417" using number buttons on remote control.

- Then highlight "OK" on screen and press OK to enter it.

Note: If you forget the password, please use the universal password "8899".

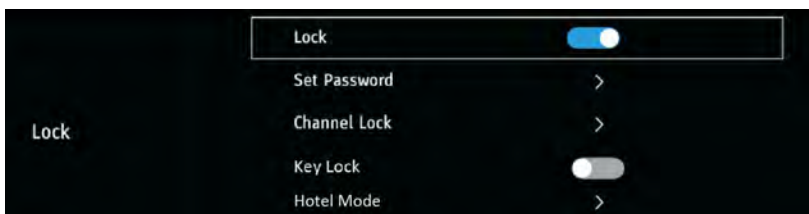

Lock: turn on/off lock.

Set password: input the old password using number buttons and then input your private password twice to finish it.

Channel Lock: when entered, press GREEN button to lock/unlock a channel.

Key Lock: turn on/off key lock.

Hotel Mode: enter Hotel Mode.

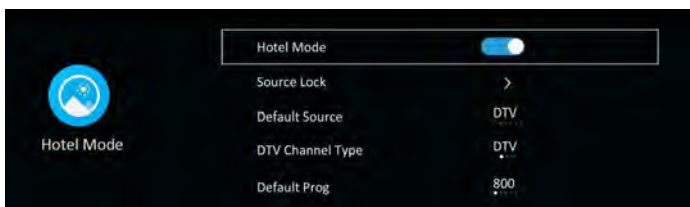

Hotel Mode: turn on/off Hotel Mode.

Source Lock: turn on/off the lock of available sources.

Default Source: set the default source.

DTV Channel Type: set the DTV channel type.

Default Prog: set the default digital program.

Default Volume: set the default volume level.

Max Volume: set the maximum volume level.

CH Table Import: import CH data from USB device.

CH Table Export: export CH data to USB device.

Clear Lock: Clear above settings.

USB Clone to TV: clone data from USB device.

TV Clone to USB clone data to USB device.

6.4 HDMI CEC



To use the HDMI CEC function:

- Make sure the HDMI device (Amplifier, etc.) is connected correctly.
- Press the SOURCE button on the unit or remote control to select the HDMI input source.

Note: HDMI ARC in “HDMI 2” only.

HDMI CEC: turn on/off HDMI CEC.

Device Auto Power Off: if this function is enabled, external connected CEC device will power off automatically when turn off this TV.

TV Auto Power On: if this function is enabled, this TV will power on automatically when turn on external connected CEC device.

HDMI ARC (Audio Return Channel): if this function is enabled, the users can use external amplifier or audio decoding device which featured with ARC.

Detect: detect available device.

6.5 Advanced Settings

PVR & Time-Shift Settings: you can select a desired disk, partition, Time-Shift size, format USB device and check USB speed.

Hearing Impaired: for Hearing Impaired users, this function provides captions to supplement the audio (Hearing Impaired function works only when you are viewing programs that contain related caption information)

Setup Wizard: open the first time setup wizard.

Store Mode: turn on/off store (shop) mode.

Blue Screen: turn on/off blue screen. The screen background will turn blue at very weak or no signal condition if Blue Screen is ON.

7. About TV



7.1 System Information

- Show TV system information.

7.2 Software Update

- Update software through the USB memory device.

Note: Only technicians are authorized to update the software.

7.3 Restore to Default

- Restore OSD menu to default settings.

8. Recording Function

With this product, you can easily record your favorite DVB-T programs on your USB stick. This unit has 2 recording modes: immediate recording and scheduled recording (for use in case of absence).

Recording a program by using a USB

This unit allows you to record your favorite DVB-T programs in a simple and friendly way. You just need a USB key and insert it into the unit. The recording will be made on the key and you can view the recordings later from this unit or any other compatible multimedia devices.

Notes: Do not remove your USB stick while playback is in progress, otherwise the content of your USB drive could be damaged. Press the STOP button to stop playback and then remove your USB stick.

Preparation for the first recording

When using a USB stick with this unit for the first time, you should first format it using this unit. Formatting your USB stick directly on the receiver improves compatibility of the device with the unit. More particularly, FAT file system will be converted into FAT 32. This helps improve recording quality and fluidity. Caution: formatting will delete all the files on the USB device! You should create a backup of all the files you want to keep beforehand.

How to access "Format Disk"?

Press the "MENU" button on the remote control to enter the OSD menu, then press navigation button to select the "System>>Advanced Settings>>PVR&Time-shift Settings".

Immediate recording

Insert a compatible USB device which has been previously formatted. Wait for about 5 seconds until the device is recognized. Simply press the REC button on the remote control in order to start immediate recording. Please note this function allows recording of DVB-T channels only, other sources such as analog TV will not be recorded.

Timer (Scheduled recording)

Simply press TIMER button on the remote control to enter.

View recorded programs

You can simply press **REC.LIST** button on the remote control to view the recorded programs.

Notes on recording and USB functions

- If you want to record a film or a long program, use a memory stick of larger capacity (eg. 16GB). If you want to save several films, opt for external hard drives of large capacity.
- The loading time of the USB device is too long: When you insert a USB support, the loading time can sometimes be a minute or more. This depends on the size of your support, the number of files on it and, above all, the complexity of its directories. You can reduce loading time

by avoiding the use of multiple sub-directories in your USB disk. Avoid such multiple-subdirectories like “Directory/Subdirectory/Sub-subdirectory/....” and store files in a single simple directory.

- **USB Device Recognition Problems**

- 4) After connecting your USB device to the unit, you may need to turn the device on before it can be detected by the receiver.
- 5) This unit does not support direct USB connection with computer. It is necessary for you to transfer your data/files on a USB stick or MP3 player. If you are using an external hard drive to be connected via USB, you must connect the hard drive simultaneously with a power source and with the unit.
- 6) If you are using a portable video player with hard drive, you must make sure that the internal battery is fully charged. Verify that the file system of your USB device is properly formatted in FAT 32. USB media formatted in NTFS is not compatible with this unit. The USB device used may not be fully compatible with USB 2.0. In this case, try a different USB stick in order to identify the problem.

- **Recording Quality**

If your recording is shaky or choppy – The data stream to be recorded is very important. Certain USB sticks, even some new USB 2.0 ones, do not allow sufficient data transfer rate. If this happens, try with a newer USB device or with an external hard drive. With external hard drives, data transfer rate is sufficiently high and this problem should be solved.

Time Shift Function

This TV presents a function called “Time Shift” which allows recording of TV program onto a digital storage medium (e.g. USB stick or external hard disc, not supplied). You may then watch the program at a later time that is more convenient to you. Want to put the television on pause? It is now possible with the “Time Shift” function, which records the TV program during your phone call or your coffee break. With “Time Shift”, you will not miss anything anymore! Notes: This function is only available in DVB-T mode.

How to use the service Timeshift

1. Insert a USB key into USB port before you activate Timeshift function.
2. Press the button **Timeshift** once to start recording. The broadcasting TV program is stop and the image is frozen on screen. During this time, the TV program is being recorded and you can take a break.
3. Press the **■** button to exit recording.

Note on use of the Timeshift function:

1. Please make sure the Timeshift mode is set ON in record setting menu.
2. The Time Shift function requires a high data transfer rate between the USB device and the unit. Indeed, a recording and a (deferred) playback simultaneously take place on the USB device. Certain USB sticks, even some new USB 2.0 devices, may lead to shaky image or choppy sound. If you encounter this problem, it is necessary to change the USB device. External hard drives, self-powered by mains, provide the highest transfer rates and allow you to use the Time Shift function optimally. In case of recording quality problems or playback problems such as choppy or blocked image, you may also try to format your USB device.

9. Media Player

Before operating **MEDIA** menu, plug in USB device. Press the MENU button on remote control to open main menu. Then press UP navigation button to move the cursor to title. Select Media and press DOWN navigation button to highlight USB.

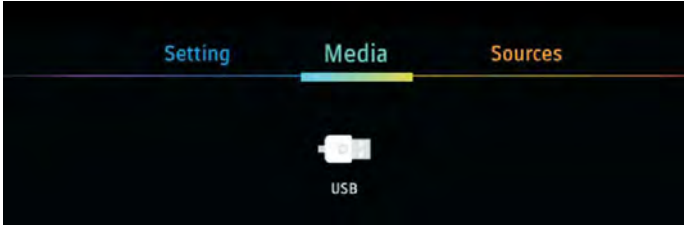

Press ◀/▶ ▲/▼ button to highlight your preferred submenu: **Photo**, **Music and Video**, press **OK** button to confirm. Press **MENU** button to enter key operation in your preferred submenu.

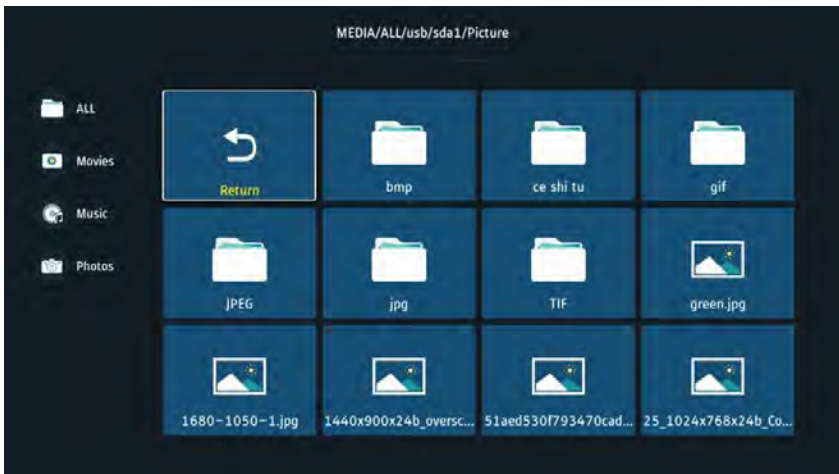

Remark: Depending on the capacity of the device, the reading can take more than 1 minute before launching the video.

The unit cannot read my USB device.

- Once you have plugged your device to the unit, you may need to switch on the USB device before it can operate.
- This unit does not support a direct USB connection with a computer. You need to use a USB device, a MP3 player or a PMP (Portable Multimedia Player with hard disk).
- If you are using a USB external hard disk: you need to connect your device simultaneously to an external power source and to the unit. If you are using a self-powered PMP, make sure that the battery is sufficiently loaded.
- Check that the files system of your USB device is formatted into the FAT or FAT 32 format. USB device formatted into NTFS are not compatible with this unit. Caution: if you attempt to modify your file system, formatting your device will erase all data. Please refer to your USB device's instruction manual first.
- Warning: Connect your USB device directly to the USB port of the device. Using an extension cable is not recommended and may cause interference and failure of data transfer.

Troubleshooting

No image and voice



Possible causes:

- Power cord, antenna or input devices are not connected;
- The TV set is not powered on.

Solutions:

- Check Power cord, antenna and input devices;
- Press Power key on the remote control;
- Press Power key on the set to power it off for 5 seconds and then re-power it on.

No voice



Possible causes:

- The volume is too low; Muted or cancelled;
- Incorrect sound system.

Solutions:

- Press Volume key to turn up the volume;
- Press Mute key to cancel Mute mode.
- Well connect connection to the background sound;
- Change the sound system in the menu.

Snows and noises



Possible causes:

- The cable is damaged or gets loose;
- Incorrect channel preset;
- Improper antenna positioning.

Solutions:

- Check whether the connection of the antenna cable, DVD and the cables is correct;
- Reset channels or fine tune the channel;
- Adjust the direction of the antenna.

Achromatic colour

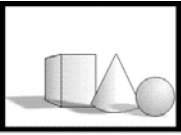

Possible causes:

- Incorrect Colour system settings; Low chroma level setting;
- Improper antenna positioning.



Solutions:

- Change the colour system into the local system in the menu;
- Increase chroma level;
- Adjust the direction of the antenna.

Remote control has no response



Possible causes:

- Battery runs up;
- Incorrect battery loading;

Solutions:

- Check the battery electricity or replace the battery;
- Check if the poles of the battery are correct.

Note: To properly watch CANAL+ using this product, carry out DVB-T channel search when CANAL+ is unscrambled, from 12:30 p.m. to 1:30 p.m. and from 7:00 p.m. to 8:30 p.m.

Important Notice

The display of this television is made up of a large number of colour. Although it has at least 99.999% of effective pixels, some black dots or bright spots (red, green or blue) may appear constantly on the screen. This is a characteristic of the screen (according to industrial standards), and is not a defect. Sometimes, the screen may include an unlit pixel, which will be seen as a blue, red, green or black dot. This does not affect the functioning of the product and should be considered normal.

Technical data sheet

Sheet of household television according to EU directive 1062/2010

Trade mark	SCHNEIDER
Model no.	LED43-SCP200K
Energy efficiency class	A
Visible screen diagonal	109cm / 43 inches
On mode power consumption	60W
Annual energy consumption	88KWh
Power consumption in off mode	0 W
Standby power consumption	<0.5W
Screen resolution (pixel)	3840(H) x 2160 (V)

Note:

1. Energy efficiency class: A++ (most efficient) to E (least efficient)
2. Annual energy consumption in kWh per year, based on the power consumption of the television operating 4 hours per day for 365 days. The actual energy consumption will depend on how the television is used.

The above value has been measured in accordance with standards under specified operating conditions. Result may vary according to operation time, contrast, brightness, operating mode....etc.

SAV

ADMEA / LOGISAV

ZI du clos des charmes

26 rue du clos des charmes

77090 COLLEGIEN - France



ADMEA

12 rue Jules Ferry
93110 Rosny-sous-Bois
TEL : (33) 01 48 12 14 14
Fax : (33) 01 48 12 14 12

Déclaration UE de conformité

La société **ADMEA SA** déclare par la présente que ce produit **LED TV son LED43-SCP200K** est identique au modèle usine **DVB-PM1430083** et que celui-ci est en conformité avec les exigences de la directive des équipements radioélectriques (RED) (2014/53/UE). Le logo CE doit être apposé sur ce produit.

Ce produit a été testé en conformité avec les exigences essentielles des standards listés ci-dessous qui sont en vigueur dans l'espace économique européen.

Standards	Normes applicables
Article 3.1a Sécurité des personnes, sécurité électrique	EN 60065:2014 EN 62479:2010
Articles 3.1b Compatibilité électromagnétique (EMC)	EN 55032:2015 EN 55020:2007+A11 :2011 EN 55024 :2010+A1 :2015 EN 61000-3-2:2014 EN 61000-3-3:2013
Articles 3.2 Efficacité du spectre audio	EN 303 340 V1.1.2

Name: Edmond Ng
Position: Quality Assurance Engineer
Signature:

ADMEA
12, rue Jules Ferry
93110 ROSNY SOUS BOIS
Téléphone 33(0)1 48 12 14 14
FR 92 094 312 077 - APE: 4893 Z

Date: 26 January 2018