

# SCHNEIDER

MANUEL D'UTILISATION

LED22-SCP100FC



Veuillez lire et conserver ces instructions

**TELEVISEUR LED 22" AVEC TNT FHD ET HDMI**



**ADMEA**

12 rue Jules Ferry  
93110 Rosny-sous-Bois  
TEL : (33) 01 48 12 14 14  
Fax : (33) 01 48 12 14 12

## Déclaration UE de conformité

La société **ADMEA SA** déclare par la présente que ce produit **LED TV son LED22-SCP100FC** est identique au modèle usine **LE-2219D** et que celui-ci est en conformité avec les exigences de la directive des équipements radioélectriques (RED ) (2014/53/UE). Le logo CE doit être apposé sur ce produit.

Ce produit a été testé en conformité avec les exigences essentielles des standards listés ci-dessous qui sont en vigueur dans l'espace économique européen.

Standards	Normes applicables
<b>Article 3.1a</b> Sécurité des personnes, sécurité électrique	EN 60065:2014 EN 62311:2008
<b>Articles 3.1b</b> Compatibilité électromagnétique (EMC)	EN 55032:2015 EN 55020:2007+A11 :2011 EN 55024 :2010+A1 :2015 EN 61000-3-2:2014 EN 61000-3-3:2013
<b>Articles 3.2</b> Efficacité du spectre audio	EN 303 340 V1.1.2

Name: Edmond Ng  
Position: Quality Assurance Engineer  
Signature:



Date: 24 November 2017

## Table des matières

Table des matières	1
Présentation du produit	1
Importantes instructions de sécurité	2
Sécurité	4
Caractéristiques	6
Montage du socle	7
Montage sur un support mural	8
Panneau de commandes	9
Raccordement	10
Télécommande	11
Insertion des piles	12
Raccorder le téléviseur à l'antenne	13
Visionnage des chaînes TV	14
Recherche des chaînes TNT et analogues	16
Image	17
Audio	18
Chaînes	19
Fonctions	22
Configuration	24
TNT	25
VGA	33
Lecteur multimédia	34
Dépannage	38
Remarque importante	39

## Présentation du produit

Félicitations ! Vous avez choisi un téléviseur LED haute définition de dernière génération. Doté d'une excellente qualité d'image, d'un poids léger, et fonctionnant en mode basse consommation d'énergie, ce téléviseur vous apportera un excellent confort visuel.

## Instructions de sécurité importantes à conserver avec le produit Merci de lire attentivement



Pour empêcher les risques de feu ou de choc électrique, n'exposez pas l'appareil à la pluie ou à l'humidité. Afin d'éviter tout risque de choc électrique, ne jamais ouvrir l'appareil. En cas de panne, confiez votre matériel exclusivement à une personne qualifiée. Aucune pièce de cet appareil n'est susceptible d'être réparée par l'utilisateur.

### ATTENTION !

**Appareil sous tension dangereux ! Ne pas ouvrir. Risque de choc électrique ! Aucune pièce n'est susceptible d'être réparée par l'utilisateur. Laissez à des personnes qualifiées le soin d'assurer l'entretien de votre appareil.**

Si le câble d'alimentation est endommagé, il doit être remplacé par le fabricant, son service après-vente ou des personnes de qualification similaire afin d'éviter un danger.



Le produit doit être installé en accord avec les réglementations nationales.

Les piles ou batteries usagées doivent être mises au rebut de façon sûre. Les déposer dans des bacs de collecte prévus (renseignez-vous auprès de votre revendeur) afin de protéger l'environnement.

Les piles de la télécommande (non fournies) ne doivent pas être exposées à une chaleur excessive telle que celle du soleil ou d'un feu.

### Bonne disposition de l'appareil

- Placez l'appareil sur une surface plane, rigide et stable. Ne pas placer l'appareil sur un tapis.
- Ne posez pas votre appareil au-dessus d'un autre dispositif qui risquerait d'entraîner une surchauffe (par exemple, un récepteur ou un amplificateur).
- Ne placez rien en dessous de l'appareil (par exemple, des CD ou des magazines).

### Espace de ventilation

- Placez l'appareil dans un endroit suffisamment ventilé afin d'éviter une accumulation de chaleur interne. Laissez au moins un espace de 10cm à l'arrière et au-dessus de l'appareil ainsi qu'un espace de 5cm sur les côtés afin d'éviter toute surchauffe.
- Ne pas obstruer les ouvertures de ventilation par des objets tels que des journaux, nappes, rideau, etc...

### Préservez l'appareil des températures élevées, de l'humidité, de l'eau et de la poussière.

- L'appareil ne doit pas être exposé à des égouttements d'eau ou des éclaboussures. Aucun objet rempli de liquide tel que des vases ne doit être placé sur l'appareil.
- Ne placez pas d'objets susceptibles d'endommager votre appareil près de ce dernier (par exemple, objets remplis de liquide ou bougies allumées).
- Ne placez jamais d'objets enflammés, tels que des bougies allumées, sur l'appareil.

### Alimentation électrique

- Veuillez débrancher le produit en cas de non-utilisation prolongée.
- Si le cordon d'alimentation est endommagé, celui-ci doit être remplacé par le fabricant, son service après-vente ou des personnes de qualification similaire afin d'éviter un danger.
- Cet appareil doit être relié à un réseau électrique 230V ~ 50Hz.
- La prise d'alimentation réseau est utilisée comme dispositif de déconnexion, ainsi la prise d'alimentation doit demeurer aisément accessible après installation du produit.
- Ce TV LED est adapté pour une utilisation dans un climat tropical.

## Remarque Importante

L'écran de ce téléviseur possède un grand nombre de pixels couleur. Bien que le taux de pixels effectifs soit de 99,999 % ou plus, des points noirs ou des points de lumière (rouges, verts ou bleus) peuvent apparaître de façon permanente à l'écran. Il s'agit d'une propriété structurelle de l'affichage (selon les normes industrielles standard), et non d'un dysfonctionnement.

Parfois, l'écran peut comporter un pixel éteint. Cela sera montré par un point bleu, rouge, vert ou noir. Ceci n'affecte en rien le fonctionnement du produit qui doit donc être considéré comme normal.

### Note concernant les pixels défectueux

Le plus grand soin a été pris pour la fabrication de votre produit. Néanmoins il se peut que des pixels restent allumés ou éteints. Veuillez vous reporter au tableau ci-dessous pour la tolérance des pixels défectueux concernant votre produit.

Taille d'écran	Résolution	Nb sous pixels allumés ou éteints (pixel de couleur)	Nb pixel (blanc ou noir) allumés ou éteints	Ligne continue
22	1366 x 768	5	2	0

## Fiche Technique

Fiche technique du téléviseur selon la directive européenne 1062/2010

Marque	SCHNEIDER
Modèle	LED22-SCP100FC
Classe d'efficacité énergétique	A
Zone d'affichage (diagonale)	56cm / 22pouces
Consommation d'énergie en marche	23W
Consommation d'énergie annuelle	33KWh
Consommation d'énergie en mode éteint	0 W
Consommation d'énergie en mode veille	<0.5W
Resolution de l'écran (pixels)	1920 (H) x1080(V)

### Remarque:

1. Classe d'efficacité énergétique: A++ (très économe) à E (peu économe).
2. La consommation d'énergie annuelle du téléviseur est basée sur une utilisation de 4 heures par jour pendant 365 jours. La consommation réelle peut varier en fonction de la durée de fonctionnement et les réglages de contraste ou de luminosité.

## SAV

ADMEA / LOGISAV  
ZI du clos des charmes  
26 rue du clos des charmes  
77090 COLLEGIEN - FRANCE

## Dépannage

### Pas d'image ni de son

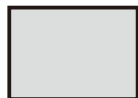

#### Cause possible :

- Le cordon d'alimentation, le câble d'antenne ou la source d'entrée n'est pas branché correctement.
- Le téléviseur n'est pas allumé.

#### Solution :

- Vérifier le cordon d'alimentation, le câble d'antenne et la source d'entrée.
- Appuyer sur la touche « POWER » de la télécommande.
- Eteignez le téléviseur et rallumer -le cinq seconds après.



### Pas de son



#### Cause possible :

- Soit le volume est trop bas, soit le son est coupé.
- Le système de son est mal configuré.

#### Solution :

- Augmenter le volume.
- Rétablir le son en appuyant sur la touche « MUTE ».
- Régler la configuration de son.



### Bruit ou effet de neige



#### Cause possible :

- Le câble d'antenne est endommagé ou mal branché.
- La chaîne est mal installée.
- L'antenne est mal positionnée.

#### Solution :

- Vérifier le câble d'antenne et son raccordement.
- Régler la chaîne manuellement.
- Ajuster la position de l'antenne.



### Image en noir et blanc

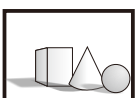

#### Cause possible :

- L'antenne est mal positionnée.

#### Solution :

- Vérifier la configuration de couleur.
- Ajuster la position de l'antenne.



### La télécommande ne fonctionne pas

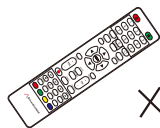

#### Cause possible :

- Les piles sont usagées.
- Les piles ne sont pas insérées correctement.

#### Solution :

- Changer les piles.
- Vérifier que les piles sont insérées en respectant les polarités + / -.

#### Remarque:

Pour une utilisation correcte de CANAL + avec ce produit veuillez rechercher les chaînes TNT quand CANAL + est en clair



De 12h30 à 13h30

De 19h00 à 20h30

## AVERTISSEMENT

Ne jamais placer un téléviseur sur un emplacement instable. Un téléviseur peut tomber, en causant des blessures ou la mort d'une personne. De nombreuses blessures, en particulier dans le cas d'enfants, peuvent être évitées en prenant des précautions simples comme :

- L'utilisation de meubles ou de socles recommandés par le fabricant du téléviseur.
- L'utilisation exclusive de mobilier pouvant supporter le poids du téléviseur en toute sécurité.
- S'assurer que le téléviseur ne dépasse pas du rebord du mobilier sur lequel il est placé.
- Ne jamais placer le téléviseur sur un meuble haut (par exemple, les armoires ou les bibliothèques) sans fixer à la fois le meuble et le téléviseur sur un support approprié.
- Ne pas placer le téléviseur sur du tissu ou d'autres matériaux pouvant être placés entre le téléviseur et le meuble.
- Expliquer aux enfants les dangers auxquels ils s'exposent en grimant sur le meuble pour atteindre le téléviseur ou ses commandes.
- Au cas où ce téléviseur devrait être déplacé à un autre endroit, veuillez garder à l'esprit et appliquer les instructions de sécurité susmentionnées.



**Pour en savoir plus :**  
[www.quefairedemesdechets.fr](http://www.quefairedemesdechets.fr)

- Ce logo apposé sur le produit signifie qu'il s'agit d'un appareil dont le traitement en tant que déchet rentre dans le cadre de la directive 2012/19/ UE du 4 juillet 2012, relative aux déchets d'équipements électriques et électroniques (DEEE).
- La présence de substances dangereuses dans les équipements électriques et électroniques peut avoir des effets potentiels sur l'environnement et la santé humaine dans le cycle de retraitement de ce produit.
- Ainsi, lors de la fin de vie de cet appareil, celui-ci ne doit pas être débarrassé avec les déchets municipaux non triés.
- En tant que consommateur final, votre rôle est primordial dans le cycle de réutilisation, de recyclage et les autres formes de valorisation de cet équipement électrique et électronique. Des systèmes de reprise et de collecte sont mis à votre disposition par les collectivités locales (déchettes) et les distributeurs.
- Vous avez l'obligation d'utiliser les systèmes de collecte sélective mise à votre disposition.

#### Spécifications techniques:

Catégorie : Téléviseur

Poids net du produit : 3Kg

Température de fonctionnement : 0°C~40°C

Système de réception TV: TNT

#### Mise en veille automatique

La consommation en énergie de cet appareil en mode de fonctionnement et en mode de veille a été réduite. Par ailleurs, si aucune action n'est enregistrée au bout de quatre heures, l'appareil entrera automatiquement en mode veille. Il vous suffit d'appuyer sur la touche Standby de la télécommande pour remettre l'appareil en fonctionnement.

## Sécurité

Débranchez immédiatement le cordon d'alimentation au cas de bruit ou d'odeur anormale. Contactez le service après-vente si nécessaire.

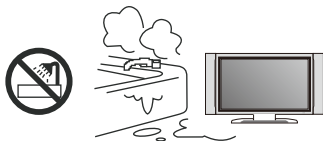

N'exposez le téléviseur ni à la pluie, ni à l'humidité, ni à la poussière pour prévenir les risques de décharges électriques.  
N'obstruez pas les ouvertures de ventilation d'objets tels que les nappes, les rideaux, les journaux etc.

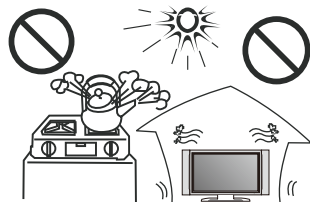

Préservez le téléviseur des températures élevées et du soleil.  
Placez l'appareil dans un endroit suffisamment ventilé. Laissez au moins un espace de 10cm entre le téléviseur et les autres objets.

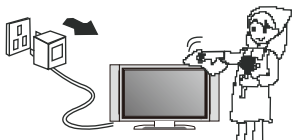

Nettoyez l'écran à l'aide d'un chiffon sec et doux après avoir débranché le cordon alimentation. N'essuyez pas trop le panel d'écran. Ne jamais gratter ni taper ni frapper l'écran.

N'utilisez jamais de produit chimique pour nettoyer l'écran. Les substances chimiques pourraient endommager la surface.



## Lecteur Multimédia

### Gestionnaire e-Book

Sélectionnez l'option « e-Book » dans le menu multimédia principal à l'aide des touches ◀ et ▶. Puis appuyez sur la touche « OK » pour accéder au mode e-Book, comme illustré ci-dessous :

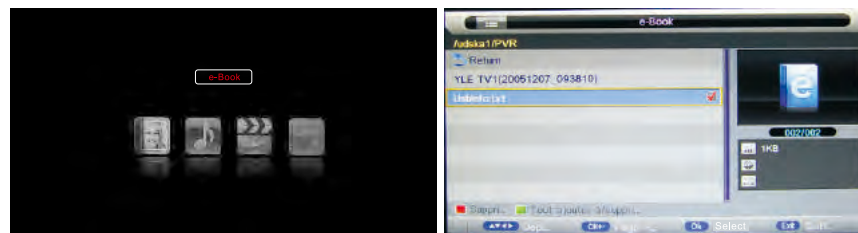

### Fonctionnement des touches

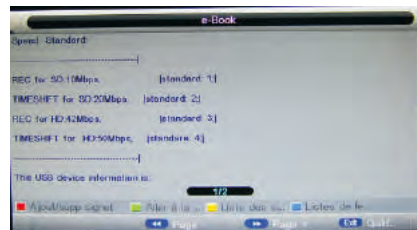

- 1) ROUGE : supprimer le fichier ou dossier sélectionné.
- 2) VERT : ajouter/supprimer tous les fichiers e-Book à/de la liste de lecture.
- 3) OK : ajouter/supprimer les fichiers sélectionnés à/de la liste de lecture.
- 4) CH +/- : aller vers le haut ou vers le bas.

Appuyez sur « PLAY » (LECTURE) pour débiter la lecture.



- 1) ROUGE : pour ajouter ou supprimer un signet.
- 2) VERT : pour saisir le numéro de page afin d'y accéder directement.
- 3) JAUNE : pour accéder à la liste des signets.
- 4) BLEU : pour accéder à la liste de lecture.
- 5) ◀ / ▶ : pour aller vers le haut ou vers le bas de la page.
- 6) EXIT (QUITTER) : pour fermer le fichier et revenir au navigateur des fichiers.
- 7) Seuls les fichiers e-Book au format « txt » sont pris en charge.

## Lecteur Multimédia

- 7)  : pour sélectionner entre l'interface Informations et Liste de lecture.
- 8)  : pour fermer la fenêtre en mode Musique. Vous pouvez ensuite l'ouvrir de nouveau en appuyant sur n'importe quelle touche de la télécommande.
- 9) EXIT (QUITTER) : pour fermer le fichier et revenir au navigateur des fichiers.

### Gestionnaire de vidéo

Sélectionnez l'option « Vidéos » dans le menu principal à l'aide des touches ◀ et ▶. Puis appuyez sur la touche « OK » pour accéder au mode Vidéo, comme illustré ci-dessous :

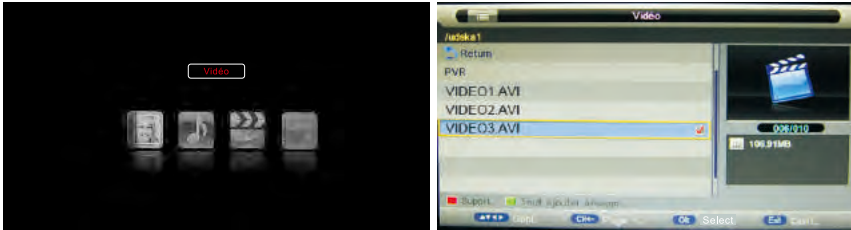













### Fonctionnement des touches

- 1) ROUGE : supprimer le fichier ou dossier sélectionné.
- 2) VERT : ajouter/supprimer tous les fichiers musique de la liste de lecture.
- 3) OK : ajouter/supprimer les fichiers sélectionnés musique de la liste de lecture.
- 4) CH +/- : aller vers le haut ou vers le bas.

Appuyez sur « PLAY » (LECTURE) pour lancer la lecture.



- 1)  (LECTURE) : pour débiter la lecture ou reprendre une lecture interrompue.
- 2)  (PAUSE) : pour interrompre la lecture.
- 3)  (ARRRET) : pour mettre fin à la lecture et revenir au navigateur des fichiers.
- 4)  (RETOUR/AVANCE) : pour faire un retour ou avance rapide à la vitesse x2, x4, x8 ou x16.
- 5)  : pour mettre la lecture au ralenti à la vitesse x1/2, x1/4, x1/8 ou x1/16.
- 6)  : pour passer en mode lecture fragmentée.
- 7)  : pour utiliser la fonction répétition A-B. Appuyez une première fois pour fixer le point de départ (A) puis appuyez une deuxième fois pour fixer le point de fin (B). L'appareil lira alors le segment de A à B en boucle.
- 8)  (PRECEDENT/SUIVANT) : pour passer au fichier précédent ou suivant.
- 9)  : pour accéder à la liste de lecture.
- 10)  (INFO) : pour afficher les informations du fichier en cours de lecture.
- 11)  : pour entrer dans le menu Configuration Vidéo et accéder aux réglages de Sous-titres, Audio et Mode de répétition.
- 12)  : pour accéder au menu Aller A afin de sélectionner le point de départ de la lecture.
- 13) EXIT (QUITTER) : pour fermer le fichier et revenir au navigateur des fichiers.

## Sécurité

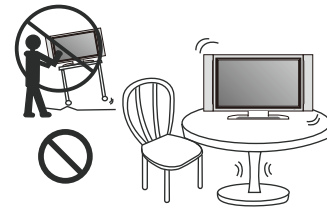

Ne placez pas le téléviseur sur une surface instable.

Mettez câbles et cordons à l'abri afin de ne pas tomber accidentellement dessus.  
Ne jamais surcharger les prises de courant.

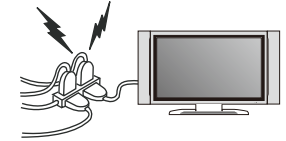

Ne pas tenter d'ouvrir ce téléviseur. Il ne peut être examiné et réparé que par un technicien qualifié.

Ne placez pas de sources de flammes nues, telles que des bougies allumées, sur ou près de l'appareil.

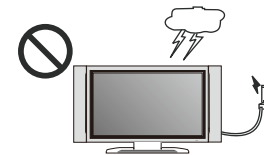
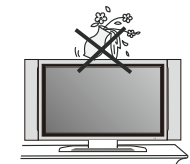

Débrancher ce téléviseur de l'alimentation et de l'antenne en cas d'orage.

## Caractéristiques

Voici les principales caractéristiques de ce téléviseur :

- Fonction multimédia
- Angle de vue large
- Temps de réponse accéléré
- Recherche automatiques des chaînes
- Menu multi-langues
- Mode économie d'énergie en cas d'absence de signal
- Connecteurs multimédia

Les spécifications techniques de ce produit sont les suivantes :

Signal d'entrée : signal vidéo RVB 0,7 Vp-p  
 Entrée VGA PC (prise 15 broches type mini D)  
 -Entrée Audio PC  
 -Entrée Vidéo RCA  
 -Péritel

-Système de réception PAL / SECAM

Environnement de fonctionnement :

-Température : 0°C - 50°C  
 -Humidité : 20% - 80%

Environnement de stockage :

-Température : -20°C - 60°C  
 -Humidité : 20% 80%

Fonctions VESA DDC1 et DDC2B

Réception de chaînes : VHF, UHF

Sensitivité de couleur :  $\leq 75$  uv (Lorsque l'impédance d'entrée est de 75  $\Omega$ )

Résistance de l'antenne : 75  $\Omega$

## Lecteur Multimédia

Appuyez sur « PLAY » (LECTURE) pour lancer le diaporama.

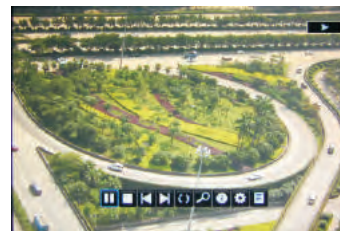

- 1) (LECTURE) : pour débiter la lecture des photos en mode diaporama.
- 2) (PAUSE) : pour mettre la lecture en pause.
- 3) (ARRET) : pour mettre fin au diaporama et revenir au navigateur des fichiers.
- 4) (PRECEDENT/SUIVANT) : pour passer au fichier précédent ou suivant.
- 5) : pour faire pivoter l'image affichée.
- 6) : pour faire un zoom sur l'image affichée.
- 7) (INFO) : pour afficher les informations du fichier en cours de visionnage.
- 8) : pour entrer dans le menu Configuration Photo et accéder aux réglages de Mode répétition, Musique de fond, Source de musique, Durée diapositive et Effet.
- 9) : pour accéder à la liste de lecture.
- 10) (EXIT) : pour fermer le fichier et revenir au navigateur des fichiers.

### Gestionnaire de musique

Sélectionnez l'option « Musique » dans le menu principal à l'aide des touches ◀ et ▶.  
 Puis appuyez sur la touche « OK » pour accéder au mode Musique, comme illustré ci-dessous :

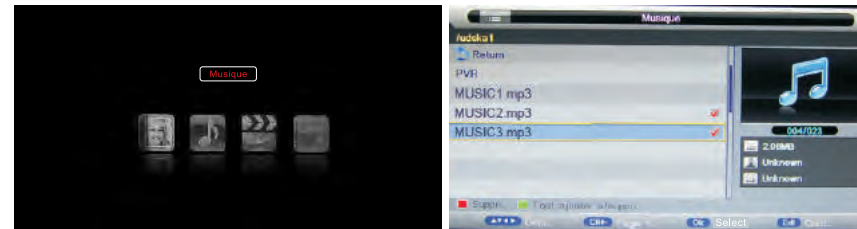

### Fonctionnement des touches

- 1) ROUGE : supprimer le fichier ou dossier sélectionné.
- 2) VERT : ajouter/supprimer tous les fichiers musique à/de la liste de lecture.
- 3) OK : ajouter/supprimer les fichiers musique sélectionnés à/de la liste de lecture.
- 4) CH +/- : aller vers le haut ou vers le bas.

Appuyez sur « PLAY » (LECTURE) pour lancer la lecture.

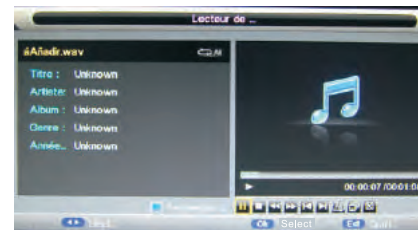

- 1) (LECTURE) : pour débiter la lecture ou reprendre la lecture interrompue.
- 2) (PAUSE) : pour interrompre la lecture.
- 3) (ARRET) : pour mettre fin à la lecture.
- 4) (RETOUR/AVANCE) : pour faire un retour ou avance rapide à la vitesse x2, x4, x8 ou x16.
- 5) (PRECEDENT/SUIVANT) : pour lire le morceau précédent ou suivant.
- 6) : pour sélectionner le mode de répétition : Répéter un, Répéter tout, Répéter dossier ou Aléatoire.

## Lecteur Multimédia

### Connexion de l'appareil via un support USB

- 1) Mettez l'appareil sous tension.
- 2) Insérez une clé USB dans le connecteur.
- 3) Ensuite, appuyez sur la touche SOURCE pour sélectionner le mode d'entrée.

**Remarque: Dépendant de la taille du support de stockage, la lecture peut prendre plus d'une minute avant que l'écran de contrôle n'apparaisse.**

<p>Le lecteur ne reconnaît pas une clé USB ou un disque dur externe branché via le port USB de l'appareil.</p>	<p>Cet appareil est compatible avec la très grande majorité des supports à mémoire Flash (Clés USB et balladeurs MP3) et à disque dur (Balladeurs MP3/Vidéo avec HDD).</p> <p>- En revanche, cet appareil peut ne pas être compatible avec certains supports, et en particulier les disques durs externes auto-alimentés. Dans ce dernier cas, il faut que votre disque dur soit simultanément branché à une alimentation (secteur ou batterie) et à l'appareil via l'USB (Veuillez-vous référer à la notice d'utilisation de votre disque dur).</p> <p>- Veuillez également à ce que le système de fichier de votre disque dur soit formaté en FAT 32. Le système NTFS n'étant pas pris en charge par ce lecteur (Le formatage de votre disque dur effacera toutes les données, veuillez impérativement vous référer à votre manuel d'utilisation).</p>
--	--

Les formats de fichier multimédia ci-dessous sont pris en charge :

VIDEO	AUDIO	PHOTO
*.MKV, *.MPG, *.DAT (MPEG1/MPEG2), *.TS Max : 1080 * 720 * 480 * 30 décodage NTSC	MP3(*.mp3)	JPEG(*.JPG) BMP(*.bmp)
*.VOB (MPEG-2MP@ML) Max : 720 * 480 * 30 décodage NTSC		
*.AVI (ISO MPEG4), *.MP4 Max : 1080 * 720 * 480 * 30 décodage NTSC		

Pour commencer, insérez un support mémoire (clé USB ou carte mémoire).

Ensuite, appuyez sur la touche SOURCE pour sélectionner le mode USB ou sur la touche MEDIA pour passer en mode multimédia directement.

### Gestionnaire de photos

Sélectionnez l'option « PHOTO » dans le menu principal à l'aide des touches ◀ et ▶. Puis appuyez sur la touche « OK » pour accéder au mode Photo, comme illustré ci-dessous :

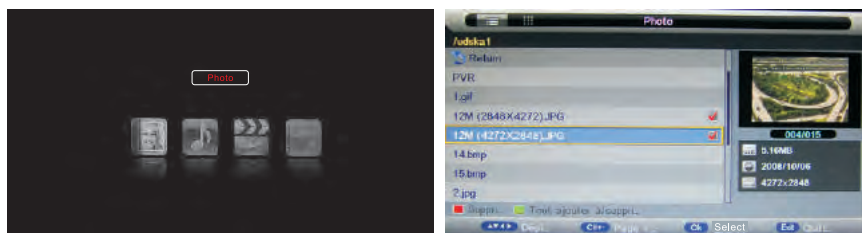

### Fonctionnement des touches

- 1) ROUGE : supprimer le fichier ou dossier sélectionné.
- 2) VERT : ajouter/supprimer toutes les photos à/de la liste de lecture.
- 3) OK : ajouter/supprimer les photos sélectionnées à/de la liste de lecture.
- 4) CH +/- : aller vers le haut ou vers le bas.

## Montage du socle ou démontage du socle

### • Montage du socle

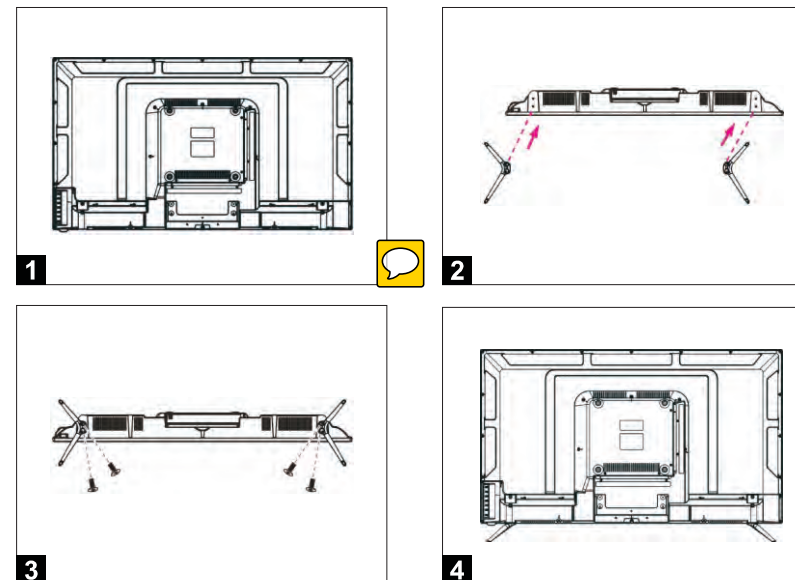

1. Le logement du pied se trouve au milieu du socle (voir figure 1).
2. Mettez l'écran au logement du socle (voir figure 2).
3. Fixez l'écran avec les quatre vis (voir figure 3).
- Conseil: mettez un film de protection sous l'écran afin d'éviter de le rayer.
4. Soulevez le téléviseur après le montage (voir figure 4).

### • Démontage du socle

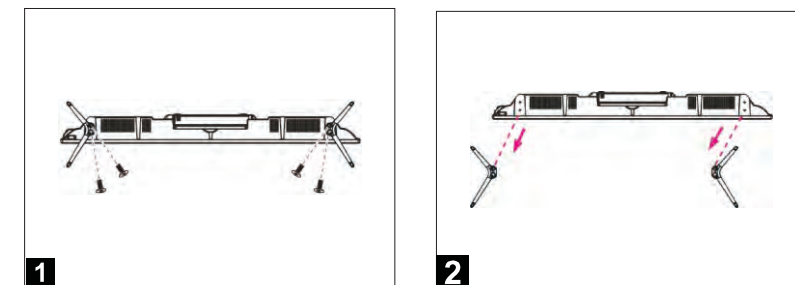

1. Pour commencer, dévissez le socle du pied (voir figure 1)
2. Pour démonter l'écran, soulevez-le d'une main en appuyant sur le socle avec l'autre main (voir figure 2).



## Montage sur un support mural

- N'utilisez que des vis M4x10mm standard (non fournies) pour monter ce téléviseur. Est exclu de la garantie produit l'utilisation de vis de catégories différentes qui risqueraient d'endommager le support mural et le téléviseur.
- Faites appel à un technicien qualifié pour fixer ce téléviseur à un support mural.
- Le téléviseur doit être débranché pendant l'installation.
- Référez-vous aux instructions de montage fournies avec le support de fixation.

Vue arrière du téléviseur

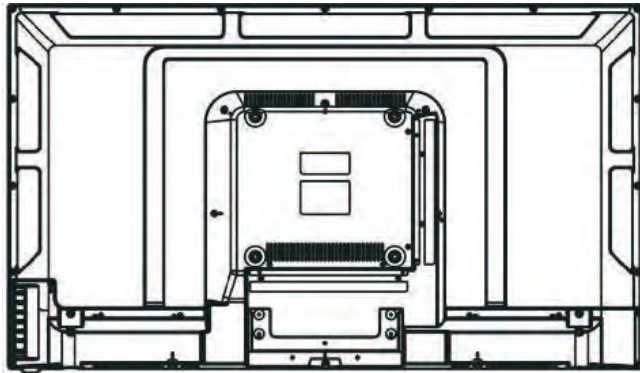

## VGA

Appuyez sur la touche source pour sélectionner VGA, puis utilisez la touche "►" pour accéder au mode VGA.

1. Appuyez sur la touche "MENU" de la télécommande pour accéder au menu OSD, puis utilisez les touches "▲/▼" pour sélectionner le menu "VGA".
2. Appuyez sur la touche "►" pour accéder au menu "VGA" et régler les paramètres VGA, utilisez les touches "▲/▼" pour déplacer la barre de sélection, puis utilisez les touches "►" pour régler la valeur de l'élément sélectionné.
3. Appuyez sur la touche "MENU" pour retourner au menu précédent.



### Configuration PC

Dans le menu, sélectionnez l'option « Configuration PC » puis appuyez sur la touche ► pour afficher le menu suivant.

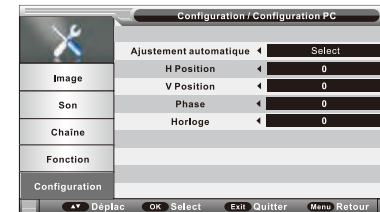

### Ajustement automatique

Dans le menu Configuration, sélectionnez cette option puis appuyez sur la touche ►. Pendant l'ajustement de l'affichage, le message suivant apparaît à l'écran.

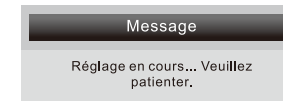

### Position horizontale

L'option « Position H » vous permet de régler la position horizontale de l'affichage.

### Position verticale

L'option « Position V » vous permet de régler la position verticale de l'affichage.

### Phase

Cette option vous permet de régler le « phase » de l'affichage pour diminuer les stries horizontales.

### Horloge

Cette option vous permet de régler le « Horloge » de l'affichage pour diminuer les bandes sombres verticales.



Sélectionnez une chaîne puis appuyez sur la touche OK pour la visionner.

### Sous-titres

Appuyez sur la touche SUBTITLE de la télécommande pour afficher le menu des sous-titres :

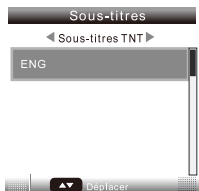

Utilisez les touches ◀ et ▶ pour sélectionner le mode audio : gauche, droite ou stéréo.  
Utilisez les touches ▲ et ▼ pour sélectionner la langue audio.

## Panneau de commandes

Les touches de commande se trouvent à l'arrière du téléviseur.

Présentation des touches

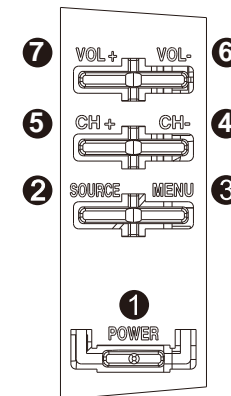

### ❶ POWER

Permet d'allumer le téléviseur ou le mettre en mode de veille.

### ❷ SOURCE

Permet de sélectionner la source d'entrée.

### ❸ MENU

Permet d'accéder au menu principal et d'en sortir.

### ❹ CH -

Pour passer à la chaîne précédente.

### ❺ CH +

Pour passer à la chaîne suivante.

### ❻ VOL -

Diminue le volume sonore.

### ❼ VOL +

Augmente le volume sonore.

## Raccordement

Ce téléviseur peut être connecté à différents équipements externes. Le schéma suivant illustre les possibilités de connexion avec les autres équipements vidéo et audio.

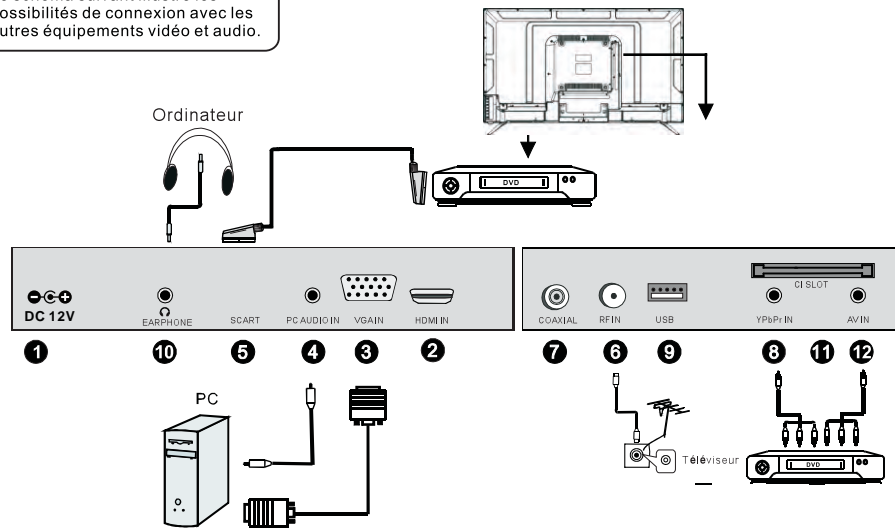

1. DC IN
2. HDMI IN  
Interface multimédia haute définition.  
Remarque : Les signaux vidéo compatibles sont 480p / 576p / 720p / 1080i / 1080p.
3. VGA IN  
Cette prise peut être connectée à votre ordinateur par un câble VGA 15 broches.
4. PC AUDIO IN  
Entrée Audio PC.
5. SCART INPUT  
Entrée péritel.
6. RF IN  
Terminal TV numérique ou antenne/TV en circuit fermé.
7. COAXIAL  
Sortie de son numérique.
8. YPbPr IN  
Terminal d'entrée composant et vidéo gauche/droit.
9. USB  
Il prend également en charge les fichiers au format \*.jpg, \*.bmp, \*.mp3 ainsi que les fichiers \*.dat, \*.vob, \*.ts, et les fichiers vidéo aux formats \*.mpg, \*.avi, \*.mkv et \*.mp4.
10. EARPHONE OUT
11. CI SLOT  
Entrée pour les cartes CI (Common Interface).
12. AV IN  
Connexion possible au raccordement vidéo ou RCA gauche/droit de n'importe quelle ressource vidéo.

## TNT

-Si le temps de chargement de la clé USB est trop long, d'une minute ou plus : Essayez de réduire le nombre de fichiers présents sur le support, et également de simplifier l'arborescence du disque en supprimant les répertoires et les sous-répertoires inutiles.

### Reconnaissance du support USB

-Après avoir branché votre support USB à l'appareil, il peut être nécessaire d'allumer le support USB avant que celui-ci puisse être reconnu.

-Cet appareil ne peut pas supporter une connexion USB directe avec un ordinateur. Il est nécessaire que vous transfériez au préalable vos données sur un périphérique USB comme une clé USB ou un baladeur MP3.

-Si vous utilisez un disque dur externe connecté en USB, vous devez connecter votre disque dur simultanément à une source d'alimentation électrique et à l'appareil. Si vous utilisez un baladeur vidéo avec disque dur, vous devez vous assurer que la batterie interne soit suffisamment chargée.

-Vérifiez également que le système de fichiers de votre périphérique USB soit bien au format FAT 32. Les supports USB formatés en NTFS ne sont pas compatibles avec cet appareil. Veuillez vous référer au manuel d'utilisation de votre support pour vérifier qu'un formatage est possible sans altérer ses fonctionnalités.

-Le support USB utilisé n'est peut-être pas pleinement compatible avec la norme USB 2.0. Dans ce cas, essayez une clé USB différente afin d'identifier le problème.

### Qualité de l'enregistrement

-Si votre enregistrement est hachuré ou saccadé : le flux d'information à enregistrer est important et certaines clés USB n'autorisent pas des taux de transfert suffisants, même pour des clés récentes affichant la norme USB 2.0. Si cette situation se présente, essayez avec une clé USB plus récente ou bien avec disque dur externe. Avec un disque dur, les taux de transferts sont suffisamment élevés et ce problème ne devrait plus se poser.

### Fonction Timeshift

La fonction « Time Shift » de ce décodeur vous permet d'interrompre une émission télévisée en cours puis de la reprendre un peu plus tard. En fait, cette fonction réalise un enregistrement sur un support de stockage numérique (par exemple une clé USB ou un disque dur externe, non fournis) lorsque vous arrêtez le visionnage. Vous pouvez alors continuer à regarder l'émission avec un décalage. Vous souhaitez mettre la télévision en pause pendant votre coup de téléphone ou votre pause café ? C'est maintenant possible avec la fonction Time Shift ! Avec cette fonction, vous ne raterez plus rien ! Cette option ne fonctionne qu'en mode télévision numérique TNT.

### COMMENT UTILISER LA FONCTION TIMESHIFT

- 1) Pour commencer, insérez une clé USB dans l'appareil. Ensuite, activez la fonction Time Shift.
- 2) Appuyez sur la touche TIMESHIFT une première fois, choisissez l'option "OK" pour confirmer Time Shift.

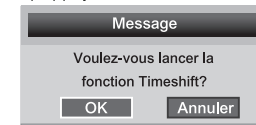

L'image sera figée à l'écran. Pendant ce temps, l'appareil enregistre l'émission et vous pouvez faire une pause.

- 3) Appuyez sur la touche ► une deuxième fois pour reprendre l'émission à partir du moment où elle a été interrompue. Pendant que vous regardez l'émission, l'enregistrement se poursuit. Durant la lecture, vous pouvez :
  - appuyer sur la touche PAUSE pour interrompre la lecture puis appuyez sur la touche PLAY pour la reprendre.
  - appuyez sur la touche ◀ ou ▶ pour faire un retour ou avance
  - Si vous souhaitez arrêter l'enregistrement et la lecture, appuyez sur la touche STOP.

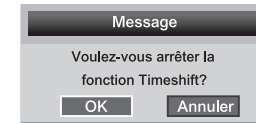

### Remarque concernant l'utilisation de la fonction Time Shift

Le flux d'information à enregistrer pour la fonction Time Shift est très important. Certains périphériques USB, même des clés récentes affichant la norme USB 2.0, n'autorisent pas des taux de transfert suffisants. Par conséquent, l'enregistrement est hachuré ou saccadé. Si cette situation se présente, il est nécessaire de changer le périphérique USB. Les disques durs externes autoalimentés autorisent les taux de transfert suffisamment élevés et ce problème ne devrait plus se poser. Ils vous permettent donc d'utiliser la fonction Time Shift de manière optimale. En cas de problème de qualité d'enregistrement de fluidité de lecture ou de blocage, essayez également de formater votre support USB.

## TNT

Vous pouvez aussi appuyer sur la touche verte pour effacer tous les programmes planifiés. Un message s'affichera pour vous demander confirmation :

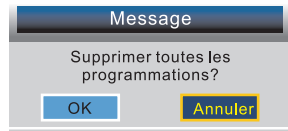

Sélectionnez « OK » pour effectuer l'ensemble des programmes ou « Annuler » pour annuler puis appuyez sur OK.

Pour programmer un nouvel enregistrement, appuyez sur la touche jaune. Le menu suivant apparaîtra à l'écran.



### Liste des émissions enregistrées

- Appuyez sur la touche "MENU" de la télécommande pour accéder au menu OSD, puis utilisez les touches "▲/▼" pour sélectionner le menu "Fonction".
- Appuyez sur la touche "►" pour accéder au menu "Fonction" et régler les paramètres des fonctions, utilisez les touches "▲/▼" pour sélectionner le menu "REC/Timeshift".

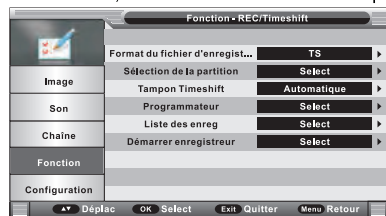

### 3. Sélectionnez liste des enregistrements

La liste des enregistrements vous permet de gérer les fichiers enregistrés. Vous pouvez lancer la lecture des émissions enregistrées depuis ce menu.

(Remarque : Vous pouvez appuyer sur "REC.LIST" sur la télécommande)



### Informations concernant l'enregistrement :

-L'enregistrement des chaînes TNT est réalisé au format MPEG-TS, ce qui permet une qualité d'enregistrement identique au format reçu.

-Si vous souhaitez réaliser des enregistrements de longue durée, utilisez des clés USB de haute capacité (4 Go ou supérieur). Pour conserver plusieurs films sur le même support, optez de préférence pour un disque dur multimédia autoalimenté sur courant secteur.

## Télécommande

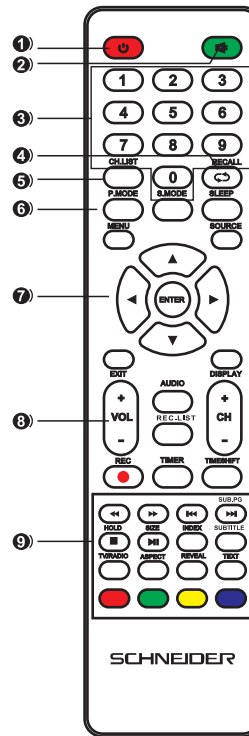

- |   |                    |   |
|---|--------------------|---|
| 1 | STANDBY            | Permet d'allumer le téléviseur et le mettre en mode de veille.  |
| 2 | MUTE               | Coupe et rétablit le son.   |
| 3 | 0-9                | Pour entrer le numéro de chaîne.  |
| 4 | RECALL             | Affiche la dernière chaîne visionnée.   |
| 5 | CH.LIST            | Affiche la liste des chaînes.   |
| 6 | PIC.MODE           | Permet de sélectionner le mode d'image directement.   |
|   | S.MODE             | Permet de sélectionner le mode de son directement.  |
|   | SLEEP              | Pour rentrer en mode veille.  |
|   | MENU               | Affiche le menu principal.  |
|   | SOURCE             | Permet de sélectionner la source d'entrée.  |
| 7 | ▲/▼                | Pour sélectionner l'option suivante ou précédente.  |
|   | ◀/▶                | Pour régler la valeur de l'option sélectionnée.   |
|   | ENTER              | Pour confirmer une sélection dans les menus.<br>Pour afficher la liste des chaînes lors de visionnage de télévision.  |
|   | EXIT               | Quitter le menu.  |
|   | DISPLAY            | Affiche les informations du téléviseur.   |
|   | VOL+/VOL-          | Augmente et diminue le volume sonore.   |
| 8 | CH+/CH-            | Affiche la chaîne suivante ou précédente.   |
|   | AUDIO              | Permet de sélectionner la piste audio : Gauche, Droite, Mono ou Stéréo.   |
|   | REC.LIST           | Affiche la liste des enregistrements.   |
|   | REC                | Pour démarrer un enregistrement immédiat de la chaîne TNT en cours sur le support USB.  |
|   | TIMER              | Pour afficher le menu du programmeur afin de planifier un enregistrement.   |
|   | TIMESHIFT          | Appuyez sur cette touche lorsque vous souhaitez interrompre l'émission en cours ; appuyez sur cette même touche à nouveau pour reprendre le visionnage de l'émission interrompue. |
| 9 | HOLD               | Pour maintenir la page actuelle à l'écran en mode télétexte.  |
|   | SIZE               | Permet de changer la taille de la page en cours.  |
|   | INDEX              | Pour revenir à l'index en mode télétexte.   |
|   | SUBTITLE           | Pour activer et désactiver le sous-titre.   |
|   | SUBPAGE            | Pour afficher la deuxième page en mode télétexte.   |
|   | TV/RADIO           | Permute entre la TNT et radio. (En France, il n'y a pas de radios sur les fréquences TNT)   |
|   | ASPECT             | Permet de faire un zoom sur l'image.  |
|   | REVEAL             | Permet d'afficher les caractères cachés.  |
|   | TEXT               | Affiche le télétexte à l'écran.   |
|   | ▶ (LECTURE)        | Pour lancer la lecture.   |
|   | (PAUSE)            | Pour interrompre la lecture.  |
|   | ■ (ARRÊT)          | Pour arrêter le disque.   |
|   | ◀ (PRÉCÉDENT)      | Pour accéder à la piste ou au chapitre précédent.   |
|   | ▶ (SUIVANT)        | Pour accéder à la piste ou au chapitre suivant.   |
|   | ◀◀ (RETOUR RAPIDE) | Pour faire un retour rapide.  |
|   | ▶▶ (AVANCE RAPIDE) | Pour faire une avance rapide.   |
|   | Rouge              | } Touches utilisées pour naviguer dans le menu de configuration.  |
|   | Vert               |   |
|   | Jaune              |   |
|   | Bleu               |   |

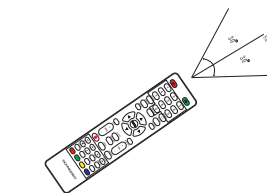

### Remarque:

La télécommande doit être utilisée dans la zone de réception du téléviseur. Pointez la télécommande vers le capteur du téléviseur et enlevez tout objet entre la télécommande et le capteur. Veuillez à ne pas faire tomber la télécommande et à ne pas renverser de liquide dessus.

## Insertion des piles



### Remarque :

- Enlevez les piles de la télécommande en cas de non-utilisation prolongée.
- Lavez-vous les mains après contact avec les piles.
- Déposer les piles usagées dans des bacs de collecte prévus (renseignez-vous auprès de votre revendeur) afin de protéger l'environnement.

*Remarque: les piles ne sont pas fournies.*

## TNT

Si la vitesse de votre appareil n'est pas suffisante pour réaliser un enregistrement, le message suivant apparaît :

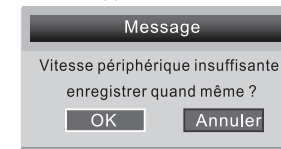

Sélectionnez « OK » pour annuler l'enregistrement. Vous pouvez alors choisir un support USB plus rapide. Si vous souhaitez procéder à l'enregistrement, sélectionnez « Annuler ». Le message ci-dessous s'affiche.



L'icône **REC** s'affiche à l'écran durant l'enregistrement :

Appuyez une nouvelle fois sur la touche **REC** de la télécommande pour régler la durée de l'enregistrement.



Pour arrêter l'enregistrement, appuyez sur la touche **STOP** de la télécommande.

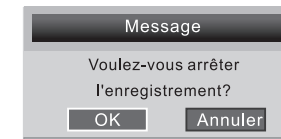

Sélectionnez maintenant « OK » pour confirmer ou « Annuler » pour continuer l'enregistrement.

### Programmateur

Dans le menu, sélectionnez l'option « Programmateur » puis appuyez sur la touche OK ou ► pour afficher le menu :



Déplacez le curseur pour sélectionner un programme (enregistrement planifié ou émission à regarder) puis appuyez sur la touche rouge pour l'effacer. Un message s'affichera pour vous demander confirmation :

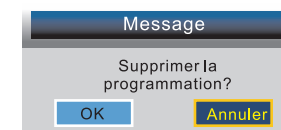

Sélectionnez « OK » pour effacer le programme sélectionné ou « Annuler » pour annuler puis appuyez sur OK.

## TNT

### Fonction enregistrement

Avec cet appareil, vous pouvez enregistrer facilement vos émissions favorites sur votre clé USB. Cet appareil possède deux modes d'enregistrement : le mode d'enregistrement immédiat et le mode d'enregistrement différé (en cas d'absence).

### Préparation pour le premier enregistrement

Lorsque vous utilisez une clé USB pour la première fois avec cet appareil, il est d'abord conseillé de la formater à l'aide de cet appareil. Le formatage, lorsqu'il est réalisé directement à partir de cet appareil, permettra d'améliorer la comptabilité avec votre clé USB. Ceci permettra de prévenir des problèmes de qualité et de fluidité pendant l'enregistrement. Les systèmes de fichiers en format FAT seront notamment convertis en FAT 32. Attention : le formatage étant une opération qui efface tous les fichiers présents sur le support USB, prenez soin d'effectuer au préalable une sauvegarde de tous les fichiers que vous souhaitez conserver.

### Formatage du disque

1. Appuyez sur la touche "MENU" de la télécommande pour accéder au menu OSD, puis utilisez les touches "▲/▼" pour sélectionner le menu "Fonction".
2. Appuyez sur la touche "►" pour accéder au menu "Fonction" et régler les paramètres des fonctions, utilisez les touches "▲/▼" pour sélectionner le menu "REC/Timeshift".

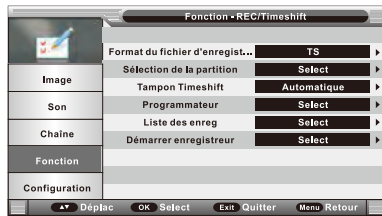

### 3. Sélectionnez sélection de partition

La liste des partitions vous permet d'effectuer le formatage et de définir l'emplacement de sauvegarde pour les enregistrements.



**a) Formatage partition :** Sélectionnez une partition puis appuyez sur la touche ROUGE afin de la formater. L'appareil vous demandera de confirmer avant d'effectuer le formatage.

**b) Définition de partition par défaut :** Sélectionnez une partition puis appuyez sur la touche VERTE pour la définir en tant que partition par défaut. Les enregistrements seront sauvegardés dans cette partition. Vous devrez sélectionner une autre partition pour la sauvegarde des enregistrements lorsque celle-ci est pleine.

### Enregistrement immédiat

Insérez un périphérique USB compatible, qui a été préalablement formaté sur ce téléviseur (voir la section précédente). Attendez environ 5 secondes jusqu'à ce que le périphérique soit reconnu. Il suffit ensuite d'appuyer sur la touche « REC » de la télécommande pour démarrer l'enregistrement immédiat. Veuillez noter cette fonction permet uniquement d'enregistrer les chaînes TNT ; les autres sources d'entrée telles que les chaînes de télévision analogique ne sont pas prises en charge.

## Raccorder le téléviseur à l'antenne

Il est recommandé d'utiliser un câble antenne de 75Ω afin d'éliminer tout risque de bruit et d'interférences.

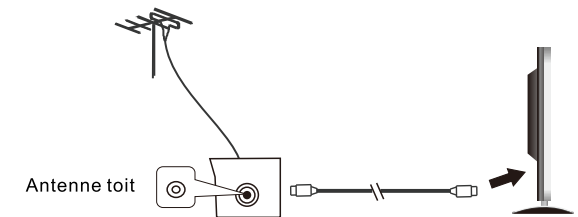

### Mettre le téléviseur en marche / en veille

1. En mode de veille, aucune image ne s'affiche à l'écran et l'indicateur de veille s'allume en rouge.
2. Appuyez sur la touche « STANDBY » de la télécommande pour mettre le téléviseur en marche. L'indicateur de veille s'allumera en bleu et des images de la télévision s'afficheront à l'écran.
3. Appuyez sur la touche « STANDBY » de la télécommande à nouveau pour mettre le téléviseur en veille.

### Mode d'économie

En modes vidéo, PC, le téléviseur passera en mode de veille après quelques minutes d'absence de signal d'entrée afin d'économiser de l'énergie.

## Visionnage des chaînes TV

Branchez le cordon d'alimentation. Appuyez sur la touche «STANDBY» pour allumer le téléviseur. Ensuite, Appuyez sur la touche «SOURCE» pour sélectionner le mode TV afin de visionner les chaînes TV.

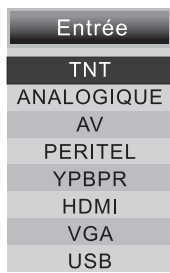

### Sélectionner une chaîne par son numéro de chaîne

1. Si vous voulez visionner une chaîne à un chiffre, appuyez sur le pavé numérique le numéro de chaîne pour y accéder directement.

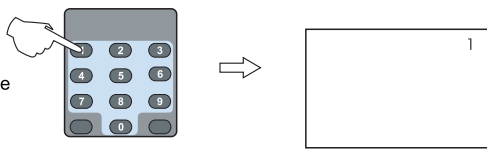

2. Si vous voulez visionner une chaîne à deux chiffres, appuyez sur le pavé numérique les deux chiffres qui constituent le numéro de chaîne pour accéder directement.

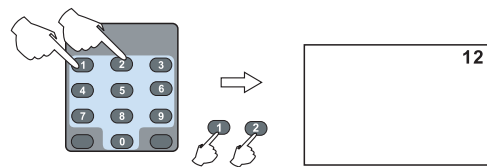

3. Si vous voulez visionner une chaîne à trois chiffres, appuyez sur le pavé numérique les trois chiffres qui constituent le numéro de chaîne pour accéder directement.

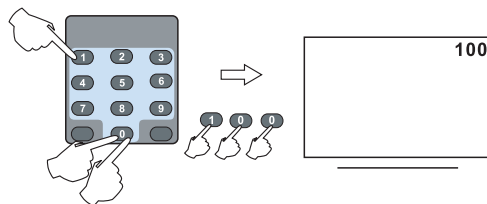

### Sélectionner une chaîne par les touches de sélection des chaînes

Il y a deux possibilités de changer de chaîne avec les touches de sélection des chaînes :

1. Utilisez les touches « CH+ » et « CH- » du panneau de commandes du téléviseur : Appuyez d'abord sur la touche « CH+ » ou « CH- » pour passer en mode de sélection des chaînes. Vous pouvez ensuite changer de chaîne en utilisant ces deux touches.



2. Utilisez les touches « CH+ » et « CH- » de la télécommande.

## TNT

### Fonction

1. Appuyez sur la touche "MENU" de la télécommande pour accéder au menu OSD, puis utilisez les touches "▲/▼" pour sélectionner le menu "Fonction".
2. Appuyez sur la touche "►" pour accéder au menu "Fonction" et régler les paramètres des fonctions, utilisez les touches "▲/▼" pour déplacer la barre de sélection, puis utilisez les touches "►" pour régler la valeur de l'élément sélectionné.
3. Appuyez sur la touche "MENU" pour retourner au menu précédent.



### Horloge

Sélectionnez cette option afin de vérifier l'heure du système, définir le fuseau horaire et régler l'appareil à l'heure d'été.

### Malentendants

Cette fonction permet aux personnes souffrant d'une déficience auditive de regarder les émissions avec les sous-titres pour malentendants (lorsque le sous-titrage est disponible).

### Info CI (Interface commune)

Sélectionnez une carte CI puis appuyez sur la touche OK pour afficher le menu de la carte. Vous pouvez alors consulter et modifier la configuration de la carte sélectionnée à l'aide de la télécommande.

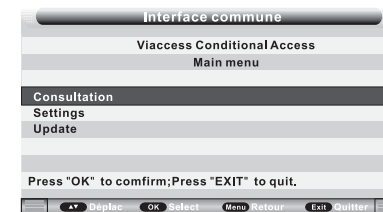

### Remarque :

Le menu ci-dessus est pour référence uniquement.

## TNT

### Chaîne

1. Appuyez sur la touche "MENU" de la télécommande pour accéder au menu OSD, puis utilisez les touches "▲/▼" pour sélectionner le menu "Chaîne".
2. Appuyez sur la touche "►" pour accéder au menu "Chaîne" et régler les paramètres de canal, utilisez les touches "▲/▼" pour déplacer la barre de sélection, puis utilisez les touches "►" pour régler la valeur de l'élément sélectionné.
3. Appuyez sur la touche "MENU" pour retourner au menu précédent.

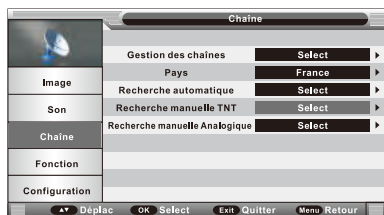

### Recherche manuelle TNT

Dans le menu Chaîne, sélectionnez l'option « Recherche manuelle TNT » puis appuyez sur la touche OK pour afficher le menu ci-dessous :

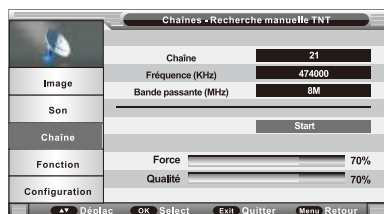

### Chaîne

Choisissez la chaîne souhaitée à l'aide des touches ►. Ensuite, déplacez le curseur sur « Lancer » et appuyez sur la touche OK pour démarrer la détection et l'installation des chaînes. L'appareil vous indiquera lorsque la recherche est terminée.

## Visionnage des chaînes TV

### Revenir à la chaîne précédemment visionnée

Appuyez sur la touche « RECALL » de la télécommande pour revenir à la chaîne précédemment visionnée.

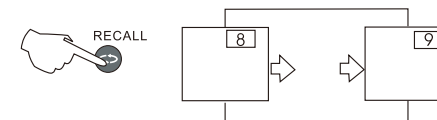

### Régler le volume

- Il y a deux possibilités de régler le volume sonore :
1. Utiliser les touches « VOL+ » et « VOL- » du panneau de commandes du téléviseur.
  2. Utiliser les touches « VOL+ » et « VOL- » de la télécommande.

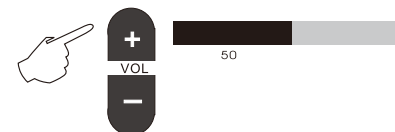

### Couper le son

Appuyez sur la touche « MUTE » afin de couper le son. Appuyez ensuite sur cette touche à nouveau ou sur les touches « VOL+ » et « VOL- » du panneau de commandes ou de la télécommande pour rétablir le son.

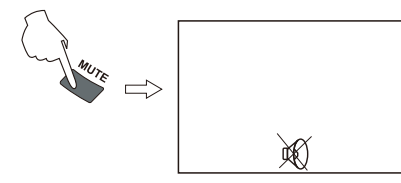

### Afficher les informations du système

Appuyez sur la touche « DISPLAY » de la télécommande pour afficher le numéro de la chaîne en cours et le mode d'entrée actuel.

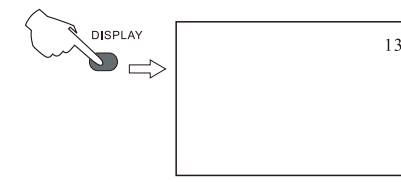



## Recherche des chaînes TNT et analogiques

Lorsque vous allumez le téléviseur pour la première fois, le guide d'installation vous demandera de faire une recherche des chaînes.

### Première étape

Le premier écran vous demande d'abord de choisir le type de luminosité de l'écran souhaité. Choisissez par exemple « Mode domicile » afin de sélectionner le mode par défaut. Vous aurez la possibilité de changer de mode plus tard en retournant dans le menu paramètres du téléviseur. Appuyez sur OK ou la touche verte pour continuer.

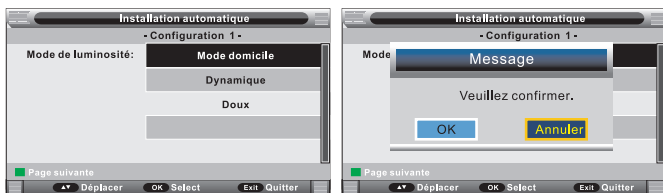

### Deuxième étape

Sélectionnez le pays de réception. Appuyez sur la touche rouge pour retourner à l'étape précédente. Appuyez sur OK ou la touche Verte pour continuer.



### Troisième étape

Sélectionnez la langue de l'appareil. Appuyez sur la touche rouge pour retourner à l'étape précédente. Appuyez sur OK ou la touche Verte pour continuer.

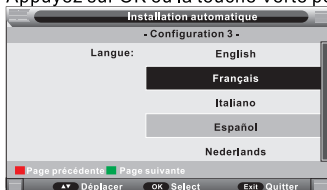

### La quatrième étape

Sélectionnez la mise en arrêt auto de l'appareil. Appuyez sur la touche rouge pour retourner à l'étape précédente. Appuyez sur OK ou la touche Verte pour continuer.

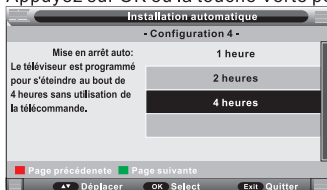

Appuyez ensuite sur la touche Verte pour lancer la recherche automatique des chaînes.

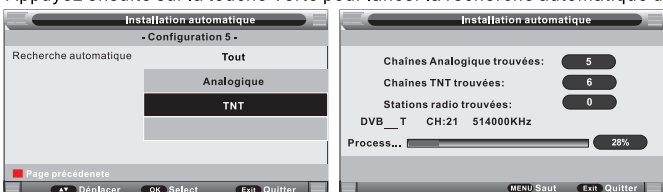

## TNT

Appuyez sur la touche DISPLAY de la télécommande pour afficher les informations de la chaîne visionnée.

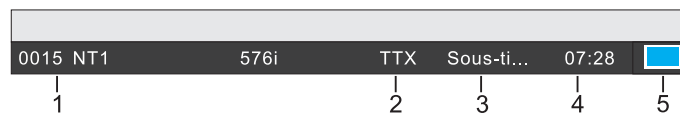

1. Numéro et nom de la chaîne
2. Indicateur télétexte
3. Indicateur sous-titres
4. Heure actuelle
5. Indicateur télévision/radio

### Remarques:

Les menus Image, Son et Configuration du mode TNT sont similaires aux menus du mode analogique. Veuillez consulter les chapitres correspondants pour plus de détails.

## Configuration

1. Appuyez sur la touche "MENU" de la télécommande pour accéder au menu OSD, puis utilisez les touches "▲/▼" pour sélectionner le menu "Configuration".
2. Appuyez sur la touche "►" pour accéder au menu "Configuration" et régler les paramètres de configuration, utilisez les touches "▲/▼" pour déplacer la barre de sélection, puis utilisez les touches "►" pour régler la valeur de l'élément sélectionné.
3. Appuyez sur la touche "MENU" pour retourner au menu précédent.



### Durée OSD

Cette option vous permet de régler la durée d'affichage des menus à l'écran.

### Péritel auto

Cette option vous permet de passer automatiquement en mode péritel lorsque le câble péritel est connecté à l'appareil.

### Ecran bleu

Cette option vous permet d'activer ou désactiver la fonction écran bleu.

### Mode de luminosité

Utilisez les touches ▲ et ▼ pour sélectionner l'option « Mode de luminosité » puis appuyez sur la touche ► ou <<OK>> pour sélectionner Mode de luminosité.

### Réglage usine

Sélectionnez cette option pour restaurer l'ensemble des paramètres par défaut.

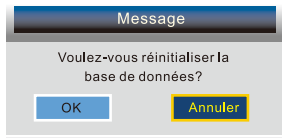

Sélectionnez « OK » pour rétablir les paramètres par défaut ou « Annuler » pour revenir au menu précédent. Appuyez sur OK pour confirmer.

Après la remise à zéro, le menu Première installation apparaîtra à l'écran. Vous pouvez alors paramétrer l'appareil.

### Mise à jour logicielle

Vous pouvez mettre à jour le logiciel via le port USB. La mise à jour est une opération risquée. Utilisez uniquement les fichiers de mise à jour fournis par le fabricant et adaptés à cet appareil. L'utilisation de tout autre fichier de mise à jour non seulement rend l'appareil inutilisable et irréparable, mais annule aussi la garantie.

## Image

1. Appuyez sur la touche "MENU" de la télécommande pour accéder au menu OSD, puis utilisez les touches "▲/▼" pour sélectionner le menu "Image".
2. Appuyez sur la touche "►" pour accéder au menu "Image" et régler les paramètres de l'image, utilisez les touches "▲/▼" pour déplacer la barre de sélection, puis utilisez les touches "►" pour régler la valeur de l'élément sélectionné.
3. Appuyez sur la touche "MENU" pour retourner au menu précédent.

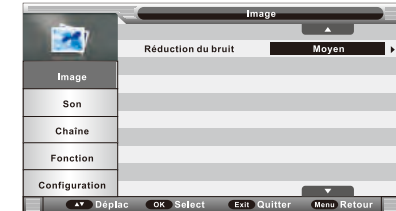

### Mode image

Sélectionnez le mode souhaité : dynamique, standard, doux ou défini par l'utilisateur.

### Luminosité

Réglez la luminosité de l'écran entre 0 et 100.

### Contraste

Ajustez le niveau de contraste entre 0 et 100.

### Netteté

Ajustez la netteté de l'image entre 0 et 100.

REMARQUE : Vous pouvez accéder aux réglages de luminosité, contraste, couleur et netteté uniquement en mode image personnalisé.

### Couleur

Réglez la saturation des couleurs entre 0 et 100.

### Teinte

Cette option vous permet de régler la tonalité de la couleur pour le mode NTSC.

### Température couleur

Sélectionnez la température de couleur souhaitée pour optimiser le visionnage. Les options disponibles sont : Standard, froides, chaudes.

### Format d'écran

Vous avez la possibilité de sélectionner le mode d'affichage parmi Panorama, 16:9, 4:3, Just scan, Zoom 1 et Zoom 2.

### Réduction du bruit

Cette fonction permet d'éliminer le bruit de l'image vidéo afin d'obtenir une meilleure qualité image. Sélectionnez l'option souhaitée : Faible, Moyenne, Élevée.

## SON

1. Appuyez sur la touche "MENU" de la télécommande pour accéder au menu OSD, puis utilisez les touches "▲/▼" pour sélectionner le menu "Son".
2. Appuyez sur la touche "►" pour accéder au menu "Son" et régler les paramètres de l'audio, utilisez les touches "▲/▼" pour déplacer la barre de sélection, puis utilisez les touches "►" pour régler la valeur de l'élément sélectionné.
3. Appuyez sur la touche "MENU" pour retourner au menu précédent.



### Mode sonore

Sélectionnez le mode souhaité : standard, vidéo, musique, dialogues, défini par l'utilisateur.

### Graves

Cette option vous permet de régler le niveau des sons graves entre 0 et 100.

### Aigus

Cette option vous permet de régler le niveau des sons aigus entre 0 et 100.

REMARQUE : Vous pouvez accéder aux réglages des graves et des aigus uniquement en mode sonore personnalisé

### Balance

Cette option vous permet de régler l'équilibrage de la sortie audio entre les haut-parleurs gauche et droit.

### Son Surround

Utilisez les touches ◀ et ▶ pour activer ou désactiver cette fonction.

### Fonction AVL (contrôle automatique du volume)

Cette fonction ajuste automatiquement le volume. Activez cette option pour que le niveau sonore soit réglé de façon automatique.

### Mode SPDIF

L'option « Mode SPDIF » vous permet d'effectuer le réglage de la sortie audio coaxiale.

## Fonction

### Langue

Dans le menu Préférences, sélectionnez l'option « Langue » puis appuyez sur la touche OK ou ◀/▶ pour afficher le menu ci-dessous :



### Langue des menus

Sélectionnez la langue préférée pour les menus.

### Langue des sous-titres préférée

Sélectionnez la langue préférée pour les sous-titres.

### Langue audio préférée

Sélectionnez la langue préférée pour les dialogues.

### Langue télétexte TNT

Sélectionnez la langue préférée pour le télétexte TNT.

### Langue télétexte Analogique

Sélectionnez la langue préférée pour le télétexte Analogique.

### Arrêt Progammation

Sélectionner cette option dans le menu, puis appuyez sur la touche ▼ ou «OK» pour accéder aux réglages. Appuyez sur les touches ► pour ou «OK» choisir dans combien de temps vous souhaitez arrêter l'appareil.

### Mise en veille auto.

La consommation en énergie de cet appareil en mode de fonctionnement et en mode de veille a été réduite. Par ailleurs, si aucune action n'est enregistrée au bout de quatre heures, l'appareil entrera automatiquement en mode veille. Il vous suffit d'appuyer sur la touche Standby de la télécommande pour remettre l'appareil en fonctionnement.

## Fonction

1. Appuyez sur la touche "MENU" de la télécommande pour accéder au menu OSD, puis utilisez les touches "▲/▼" pour sélectionner le menu "Fonction".
2. Appuyez sur la touche "►" pour accéder au menu "Fonction" et régler les paramètres des fonctions, utilisez les touches "▲/▼" pour déplacer la barre de sélection, puis utilisez les touches "►" pour régler la valeur de l'élément sélectionné.
3. Appuyez sur la touche "MENU" pour retourner au menu précédent.



### Verrouillage

Sélectionnez l'option « Verrouillage » puis appuyez sur la touche OK ou ► pour afficher le menu ci-dessous : (Le mot de passe par défaut est le <0000>)

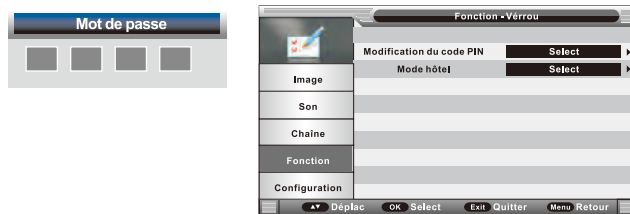

### Modif. Mot de passe

Dans le menu Préférences, sélectionnez l'option « Modif. Mot de passe » puis appuyez sur la touche OK ou ► pour afficher le menu ci-dessous :

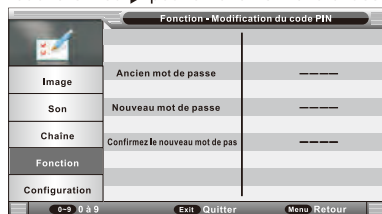

Saisissez le mot de passe actuel dans le premier champ. Si le mot de passe n'est pas correct, vous ne serez pas autorisé à continuer. Ensuite, entrez votre nouveau mot de passe dans le deuxième champ puis saisissez-le à nouveau pour confirmer. L'appareil vous indiquera lorsque le nouveau mot de passe est pris en compte.

### Mode Hotel

Le mode Hôtel vous permet de restreindre l'accès de l'utilisateur à certaines fonctions et réglages du téléviseur au moyen du mot de passe. Ce menu vous donne la possibilité de restreindre l'accès à la configuration des chaînes et au réglage du volume.

## Chaîne

1. Appuyez sur la touche "MENU" de la télécommande pour accéder au menu OSD, puis utilisez les touches "▲/▼" pour sélectionner le menu "Chaîne".
2. Appuyez sur la touche "►" pour accéder au menu "Chaîne" et régler les paramètres de canal, utilisez les touches "▲/▼" pour déplacer la barre de sélection, puis utilisez les touches "►" pour régler la valeur de l'élément sélectionné.
3. Appuyez sur la touche "MENU" pour retourner au menu précédent.



### Gestion des chaînes

Dans le menu Chaînes, sélectionnez l'option « Gestion des chaînes » puis appuyez sur la touche OK ou ► pour afficher le menu ci-dessous.



Déplacez le curseur pour sélectionner une chaîne puis appuyez sur les touches de couleur pour effectuer différentes fonctions :

La touche Rouge vous permet de supprimer une chaîne.

-Sélectionnez la chaîne à effacer puis appuyez sur la touche verte. Pour annuler l'effacement, appuyez une nouvelle fois sur la touche rouge.

La touche Jaune vous permet de passer une chaîne.

-Sélectionnez la chaîne à passer puis appuyez sur la touche jaune. Pour faire réapparaître une chaîne, sélectionnez-la et appuyez sur la touche jaune.

La touche Bleue vous permet de changer la position d'une chaîne.

-Pour déplacer une chaîne, sélectionnez-la puis appuyez sur la touche bleue. Ensuite mettez le curseur à la position souhaitée et appuyez sur la touche OK. La chaîne sera alors insérée dans la position choisie.

Appuyez ensuite sur la touche MENU ou OK pour continuer.

Si vous avez sélectionné des chaînes à supprimer, le message suivant s'affiche à l'écran :

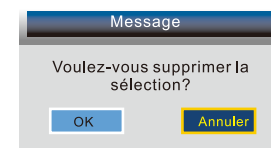

Sélectionnez « OK » et appuyez sur la touche OK pour confirmer l'effacement des chaînes.

## Chaîne

### Pays

Sélectionnez le pays de réception.

### Recherche automatique des chaînes

Dans le menu Chaîne, sélectionnez l'option « Recherche auto » puis appuyez sur la touche OK ou ► pour afficher le menu ci-dessous.

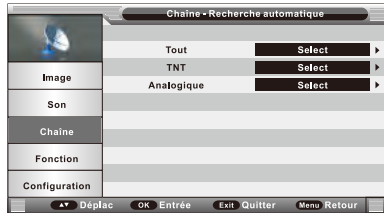

**Mode TNT et Analogique :** Sélectionnez « Tout » afin d'effectuer une recherche automatique de toutes les chaînes TNT puis de toutes les chaînes analogiques du pays sélectionné. Pendant la recherche des chaînes TNT, appuyez sur la touche « EXIT » (QUITTER) pour passer directement à la recherche des chaînes analogiques. Durant la recherche des chaînes analogiques, appuyez sur la touche « EXIT » (QUITTER) pour quitter cette fonction.

**Mode numérique :** Sélectionner « TNT » pour rechercher toutes les chaînes numériques TNT du pays sélectionné. Vous pouvez arrêter la recherche en appuyant sur la touche « EXIT » (QUITTER).

**Mode analogique :** Sélectionnez « Analogique » pour rechercher toutes les chaînes analogiques du pays sélectionné. Vous pouvez arrêter la recherche en appuyant sur la touche « EXIT » (QUITTER).

## Chaîne

En mode de recherche automatique de toutes les chaînes, l'écran s'affiche comme suit :



L'appareil vous indiquera lorsque la recherche est terminée.

### Recherche manuelle des chaînes analogiques

Dans le menu Chaîne, sélectionnez l'option « Recherche manuelle » puis appuyez sur la touche OK ou ► pour afficher le menu suivant.

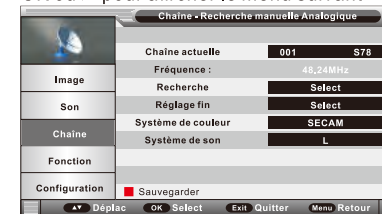

### Chaîne actuelle

Choisissez la chaîne souhaitée à l'aide des touches ►.

### Balayage

Cette option vous permet d'effectuer un balayage des fréquences. Sélectionnez cette option puis appuyez sur OK ou ►. Le menu suivant apparaît à l'écran :



Appuyez de façon prolongée sur les touches ◀/▶ pour lancer le balayage. Pour retourner au menu précédent, appuyez sur la touche MENU.

### Réglage fin

Appuyez sur ► pour ajuster la fréquence lorsque le signal de réception est faible.



### Système de couleurs

Cette option vous permet de sélectionner le système de couleurs adapté à votre téléviseur : Automatique, PAL ou SECAM.

### Système sonore

Cette option vous permet de sélectionner le système sonore souhaité : BG, DK, L, L', I.