

# SCHNEIDER

---

## Manuel d'utilisation



### TELEVISEUR LED 24"

LD24-SCH13WHT  
LD24-SCH13BLU  
LD24-SCH13PNK

Veuillez lire et conserver ces instructions

## Table des matières

### *Mise en route*

|   |    |
|---|----|
| Instructions de sécurité importantes.....   | 3  |
| Panneau de commandes.....                   | 6  |
| Raccordement.....                           | 7  |
| Télécommande.....                           | 9  |
| Montage du socle ou démontage du socle..... | 11 |
| Montage sur un support mural.....           | 12 |

### *Opération*

|   |    |
|---|----|
| Recherche des chaînes TNT et analogiques..... | 13 |
| Menu image.....                               | 15 |
| Menu audio.....                               | 16 |
| Menu chaînes.....                             | 17 |
| Menu fonction.....                            | 21 |
| Menu configuration.....                       | 31 |
| Lecteur multimédia.....                       | 32 |

### *Pour référence*

|                |    |
|----------------|----|
| Dépannage..... | 33 |
|----------------|----|

## Table of Content

### *Getting Started*

|                                    |    |
|------------------------------------|----|
| Important Safety Instructions..... | 35 |
| Control Panel.....                 | 38 |
| Connecting Cables.....             | 39 |
| Remote Control.....                | 41 |
| Base Installation.....             | 43 |
| Wall Mounting Instructions.....    | 44 |

### *Operations*

|                              |    |
|------------------------------|----|
| First Time Installation..... | 45 |
| Picture Menu.....            | 47 |
| Sound Menu.....              | 48 |
| Channel Menu.....            | 49 |
| Feature Menu.....            | 53 |
| Setup Menu.....              | 62 |
| Media Player.....            | 63 |

### *For Reference*

|                      |    |
|----------------------|----|
| Troubleshooting..... | 64 |
|----------------------|----|

## **Instructions de sécurité importantes**



Pour empêcher les risques de feu ou de choc électrique, n'exposez pas l'appareil à la pluie ou à l'humidité. Afin d'éviter tout risque de choc électrique, ne jamais ouvrir l'appareil. En cas de panne, confiez votre matériel exclusivement à une personne qualifiée. Aucune pièce de cet appareil n'est susceptible d'être réparée par l'utilisateur.

### **ATTENTION !**

**Appareil sous tension dangereuse ! Ne pas ouvrir. Risque de choc électrique ! Aucune pièce n'est susceptible d'être réparée par l'utilisateur. Laissez à des personnes qualifiées le soin d'assurer l'entretien de votre appareil.**

Si le câble d'alimentation est endommagé, il doit être remplacé par le fabricant, son service après vente ou des personnes de qualification similaire afin d'éviter un danger.

Le produit doit être installé en accord avec les réglementations nationales.

Les piles ou batteries usagées doivent être mises au rebut de façon sûre. Les déposer dans des bacs de collecte prévus (renseignez-vous auprès de votre revendeur) afin de protéger l'environnement.

Les piles de la télécommande (non fournies) ne doivent pas être exposées à une chaleur excessive telle que celle du soleil ou d'un feu.

### **Bonne disposition de l'appareil**

- Placez l'appareil sur une surface plane, rigide et stable. Ne pas placer l'appareil sur un tapis.
- Ne posez pas votre appareil au-dessus d'un autre dispositif qui risquerait d'entraîner une surchauffe (par exemple, un récepteur ou un amplificateur).
- Ne placez rien en dessous de l'appareil (par exemple, des CD ou des magazines).

## **Espace de ventilation**

- Placez l'appareil dans un endroit suffisamment ventilé afin d'éviter une accumulation de chaleur interne. Laissez au moins un espace de 10cm à l'arrière et au-dessus de l'appareil ainsi qu'un espace de 5cm sur les côtés afin d'éviter toute surchauffe.
- Ne pas obstruer les ouvertures de ventilation par des objets tels que des journaux, nappes, rideau, etc...

## **Préservez l'appareil des températures élevées, de l'humidité, de l'eau et de la poussière.**

- L'appareil ne doit pas être exposé à des égouttements d'eau ou des éclaboussures. Aucun objet rempli de liquide tel que des vases ne doit être placé sur l'appareil.
- Ne placez pas d'objets susceptibles d'endommager votre appareil près de ce dernier (par exemple, objets remplis de liquide ou bougies allumées).
- Ne pas placer sur l'appareil de sources de flammes nues telles que des bougies allumées

## **Alimentation électrique**

- Veuillez débrancher le produit en cas de non-utilisation prolongée.
- Si le cordon d'alimentation est endommagé, celui-ci doit être remplacé par le fabricant, son service après-vente ou des personnes qualification similaire afin d'éviter un danger.
- Cet appareil doit être relié à un réseau électrique 230V ~ 50Hz.
- La prise d'alimentation réseau est utilisée comme dispositif de déconnection, ainsi la prise d'alimentation doit demeurer aisément accessible après installation du produit.

## **AVERTISSEMENT**

Ne jamais placer un téléviseur à un emplacement instable. Un téléviseur peut tomber, en causant des blessures ou la mort d'une personne. De nombreuses blessures, en particulier dans le cas d'enfants, peuvent être évitées en prenant des précautions simples comme:

- L'utilisation de meubles ou de socles recommandés par le fabricant du téléviseur.
- L'utilisation exclusive de mobilier pouvant supporter le poids du téléviseur en toute sécurité.
- S'assurer que le téléviseur ne dépasse pas du rebord du mobilier sur lequel elle est placée.
- Ne jamais placer le téléviseur sur un meuble haut (par exemple, les armoires ou les bibliothèques) sans fixer à la fois le meuble et le téléviseur sur un support approprié.
- Ne pas placer le téléviseur sur du tissu ou d'autres matériaux pouvant être placés entre le téléviseur et le meuble.
- Expliquer aux enfants les dangers auxquels ils s'exposent en grimant sur le meuble pour atteindre le téléviseur ou ses commandes.
- Au cas où cet ensemble télévision devait être déplacé à un autre endroit, veuillez garder à l'esprit et appliquer les instructions de sécurité susmentionnées.

### Spécifications techniques :

Catégorie : Télévision

Poids net du produit : 2.30Kg

Température de fonctionnement : 0°C~40°C

Système de réception TV : TNT



Pour en savoir plus :  
[www.quefairedemesdechets.fr](http://www.quefairedemesdechets.fr)

- Ce logo apposé sur le produit signifie qu'il s'agit d'un appareil dont le traitement en tant que déchet rentre dans le cadre de la directive 2012/19/UE, relative aux déchets d'équipements électriques et électroniques (DEEE).
- La présence de substances dangereuses dans les équipements électriques et électroniques peut avoir des effets potentiels sur l'environnement et la santé humaine dans le cycle de retraitement de ce produit.
- Ainsi, lors de la fin de vie de cet appareil, celui-ci ne doit pas être débarrassé avec les déchets municipaux non triés.
- En tant que consommateur final, votre rôle est primordial dans le cycle de réutilisation, de recyclage et les autres formes de valorisation de cet équipement électrique et électronique. Des systèmes de reprise et de collecte sont mis à votre disposition par les collectivités locales (déchetteries) et les distributeurs.
- Vous avez l'obligation d'utiliser les systèmes de collecte sélective mise à votre disposition.

### Mise en veille automatique

La consommation en énergie de cet appareil en mode de fonctionnement et en mode de veille a été réduite. Par ailleurs, si aucune action n'est enregistrée au bout de quatre heures, l'appareil entrera automatiquement en mode veille. Il vous suffit d'appuyer sur la touche Standby de la télécommande pour remettre l'appareil en fonctionnement.

## Présentation du produit

Félicitations ! Vous avez choisi un téléviseur LED haute définition de la dernière génération. Doté d'une excellente qualité d'image, de poids léger, et fonctionnant en mode basse consommation d'énergie, ce téléviseur vous apportera un excellent confort visuel.

## Accessoires

Manuel d'utilisation x1  
Télécommande x1

## Panneau de commandes

### Présentation des touches

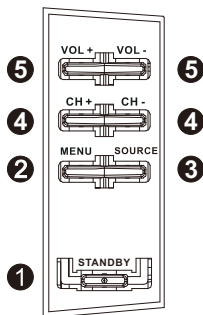

- 1.Standby:** Permet d'allumer le téléviseur ou le mettre en mode de veille.
- 2.Menu:** Permet d'accéder au menu principal et d'en sortir.
- 3.Source:** Permet de sélectionner la source d'entrée.
- 4.Channel +/- :** Pour passer à la chaîne suivante ou précédente.
- 5.Volume +/- :** Augmente ou diminue le volume sonore.

## Raccorder le téléviseur à l'antenne

Il est recommandé d'utiliser un câble antenne de 75 $\Omega$  afin d'éliminer tout risque de bruit et d'interférences.

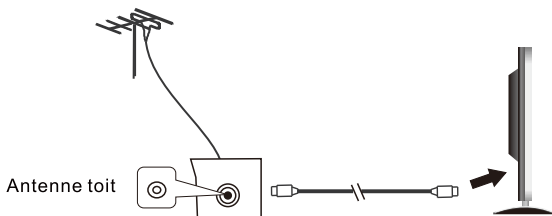

### Mettre le téléviseur en marche / en veille

1. En mode de veille, aucune image ne s'affiche à l'écran et l'indicateur de veille s'allume en rouge.
2. Appuyez sur la touche « STANDBY » de la télécommande pour mettre le téléviseur en marche. L'indicateur de veille s'allumera en vert et des images de la télévision s'afficheront à l'écran.
3. Appuyez sur la touche « STANDBY » de la télécommande à nouveau pour mettre le téléviseur en veille.

### Mode d'économie

En modes vidéo, PC, le téléviseur passera en mode de veille après quelques minutes d'absence de signal d'entrée afin d'économiser de l'énergie.



## Connexion de l'appareil à différents équipements externes

Ce téléviseur peut être connecté à différents équipements externes. Le schéma suivant illustre les possibilités de connexion avec les autres équipements vidéo et audio.

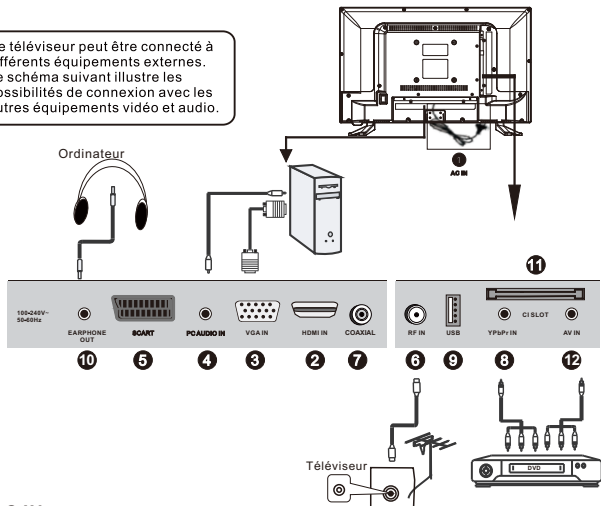

### 1.AC IN

**2.HDMI IN:** Interface multimédia haute définition. (Remarque: Les signaux vidéo compatible sont 480P/576P/720P/1080i/1080P)

**3.VGA IN:** Cette prise peut être connectée à votre ordinateur par un câble VGA 15 broches.

**4.PC AUDIO IN:** Entrée audio PC.

**5.SCART INPUT:** Entrée péritel.

**6.RF IN:** Terminal TV numérique ou antenne / TV en circuit fermé.

**7.COAXIAL:** Sortie de son numérique.

**8.YPbPr IN:** Terminal d'entrée composante et vidéo gauche/droit.

**9.USB:** Il prend en charge les fichiers au format \*.jpg, \*.bmp, \*.mp3 ainsi que les fichiers \*.dat, \*.vob, \*.ts, et les fichiers vidéo aux formats \*.mpg, \*.avi, \*.mkv, et \*.mp4.

**Note:** Le port USB ne peut pas être utilisé pour recharger des périphériques.

**10.Prise casque 3.5mm**

**11.CI SLOT:** Entrée pour les cartes CI (Common interface)

**12.AV IN:** Connexion possible au raccordement vidéo ou RCA gauche/droit de n'importe quelle source vidéo.

# Télécommande

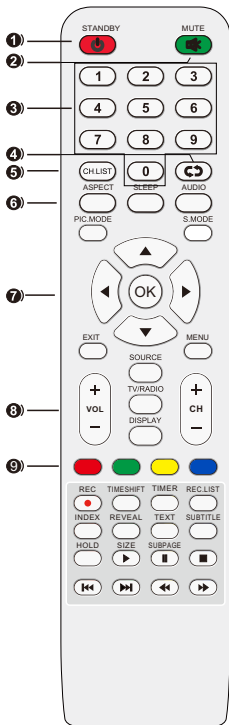

- 1.STANDBY:** Permet d'allumer le téléviseur et le mettre en mode de veille.
- 2.MUTE :** Coupe et rétablit le son.
- 3.0~9:** Pour entrer le numéro de chaîne.
- 4.RECALL:** Affiche la dernière chaîne visionnée.
- 5.CH.LIST :** Affiche la liste de chaînes.
- 6.ASPECT :** Permet de faire un zoom sur l'image.  
**SLEEP :** Pour entrer en mode veille.  
**AUDIO :** Permet de sélectionner la piste audio.  
**PIC.MODE :** Permet de sélectionner le mode d'image directement.  
**S.MODE :** Permet de sélectionner le mode sonore directement.
- 7.▲/▼/◀/▶ :** Touche de navigation.  
**OK :** Pour confirmer une sélection dans les menus.  
**EXIT :** quitter le menu.  
**MENU :** Affiche le menu principal.
- 8.VOL +/- :** Augmente et diminue le volume sonore.  
**CH +/- :** Affiche la chaîne suivante ou précédente.  
**SOURCE :** Permet de sélectionner la source d'entrée.  
**TV/RADIO :** Permute entre la TNT et radio (En France, il n'y a pas de radios sur les fréquences TNT).  
**DISPLAY :** affiche les informations du téléviseur.
- 9.Touches de couleur :** Touches utilisées pour naviguer dans le menu de configuration.

## Remarque :

La télécommande doit être utilisée dans la zone de réception du téléviseur. Pointez la télécommande vers le capteur du téléviseur et enlevez tout objet entre la télécommande et le capteur. Veuillez à ne pas faire tomber la télécommande et à ne pas renverser de liquide dessus.

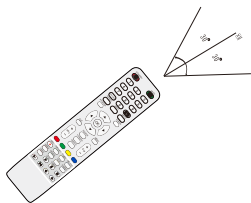

## Télécommande

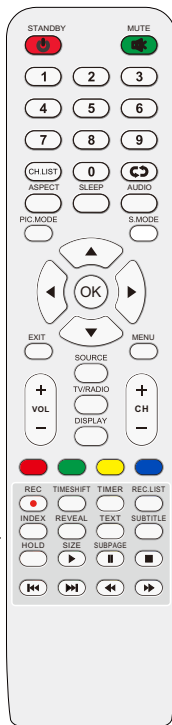

**10.REC (en mode TNT) :** Pour démarrer un enregistrement immédiat de la chaîne TNT en cours sur le support USB.

**TIMESHIFT (en mode TNT):** Appuyez sur cette touche lorsque vous souhaitez interrompre l'émission en cours ; appuyez sur cette même touche à nouveau pour reprendre le visionnage de l'émission interrompue.

**TIMER (en mode TNT):** Pour afficher le menu du programmeur afin de planifier un enregistrement.

**REC.LIST :** Affiche la liste des enregistrements.

**INDEX :** Pour revenir à l'index en mode télétexte.

**REVEAL :** Permet d'afficher les caractères cachés.

**TEXT :** Affiche le télétexte à l'écran.

**SUBTITLE :** Pour activer et désactiver le sous-titre.

**HOLD :** Pour maintenir la page actuelle à l'écran en mode télétexte ;

**SIZE :** Permet de changer la taille de la page en cours ;

**SUBPAGE :** Pour afficher la deuxième page en mode télétexte

▶ : Pour lancer la lecture.

⏏ : Pour interrompre la lecture.

■ : Pour mettre la lecture à l'arrêt.

⏪/⏩ : Pour faire un retour/avance rapide.

⏮/⏭ : Pour accéder à la piste ou au chapitre précédent/suivant.

### Préparer la télécommande

Insérez 2 piles AAA dans la télécommande en veillant à bien respecter la polarité (+/-). (Piles non fournies)

## Montage du socle ou démontage du socle

### Montage du socle

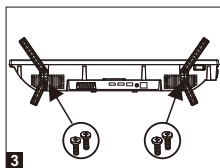
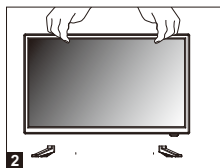
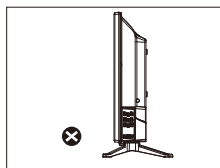
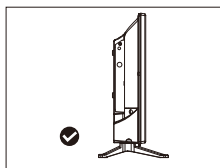
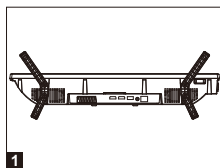

1. Le logement du pied se trouve au milieu du socle (voir figure 1).
2. Insérez l'écran dans le logement du socle (voir figure 2).
3. Fixez l'écran avec les quatre vis (voir figure 3).  
Conseil: mettez un film de protection sous l'écran afin d'éviter de le rayer.
4. Soulevez le téléviseur après le montage (voir figure 4).

### Démontage du socle

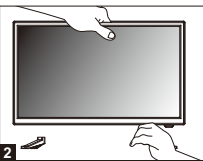
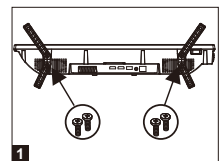

1. Pour commencer, dévissez le socle du pied (voir figure 1)
2. Pour démonter l'écran, soulevez-le d'une main en appuyant sur le socle avec l'autre main (voir figure 2).

## Montage sur un support mural

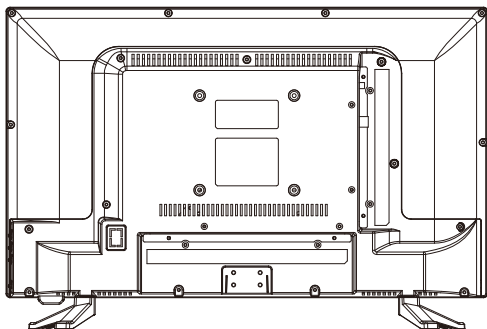

- Utiliser 4 vis de type M4\* 8mm (non fournis). N'utilisez pas des vis de taille différente, cela endommagerait le support de fixation du téléviseur et serait exclu de la garantie de ce produit.
- Faites appel à un technicien qualifié pour fixer ce téléviseur à un support mural.
- Le téléviseur doit être débranché pendant l'installation.
- Reférez-vous aux instructions de montage fournies avec le support de fixation.

## Recherche des chaînes TNT et analogiques

Lorsque vous allumez le téléviseur pour la première fois, le guide d'installation vous demandera de faire une recherche des chaînes.

### Première étape

Le premier écran vous demande d'abord de choisir le type de luminosité de l'écran souhaité. Choisissez par exemple « Mode domicile » afin de sélectionner le mode par défaut. Vous aurez la possibilité de changer de mode plus tard en retournant dans le menu paramètres du téléviseur. Appuyez sur **OK** ou la touche verte pour continuer.

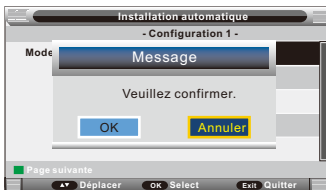

### Deuxième étape

Sélectionnez le pays de réception.

Appuyez sur la touche rouge pour retourner à l'étape précédente.

Appuyez sur **OK** ou la touche Verte pour continuer.



### Troisième étape

Sélectionnez la langue de l'appareil.

Appuyez sur la touche rouge pour retourner à l'étape précédente.

Appuyez sur **OK** ou la touche Verte pour continuer.



## La quatrième étape

Sélectionnez le mode d'arrêt automatique de l'appareil.

Appuyez sur la touche rouge pour retourner à l'étape précédente.

Appuyez sur **OK** ou la touche Verte pour continuer.

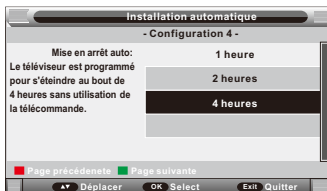

Appuyez ensuite sur la touche Verte pour lancer la recherche automatique des chaînes.

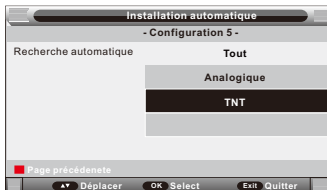

## Entrée

Appuyez sur la touche **"STANDBY"** pour allumer le téléviseur. Ensuite, appuyez sur la touche **"SOURCE"** pour sélectionner la source vidéo (comme la TNT, le lecteur DVD, la prise USB etc).

## Opération de base:

- Appuyez sur la touche **"MENU"** de la télécommande pour accéder au menu OSD.
- Utilisez les touches **◀/▶** pour sélectionner le sous-menu.
- Appuyez sur la touche **"OK"** pour accéder au sous-menu et régler les paramètres.
- Utilisez les touches **▲/▼** pour déplacer la barre de sélection,
- Utilisez les touches **◀/▶** pour régler la valeur de l'élément sélectionné.
- Appuyez sur la touche **"MENU"** pour retourner au menu précédent.
- Appuyez sur la touche **"OK"** pour confirmer.
- Appuyez sur la touche **"EXIT"** pour quitter le menu.

## Menu Image

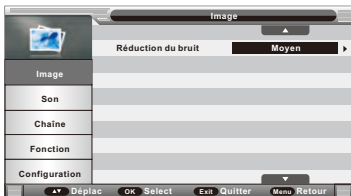
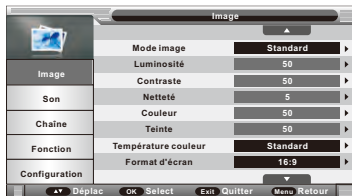

### Mode image

Sélectionnez le mode souhaité : dynamique, standard, doux ou défini par l'utilisateur.

### Luminosité

Réglez la luminosité de l'écran entre 0 et 100.

### Contraste

Ajustez le niveau de contraste entre 0 et 100.

### Netteté

Ajustez la netteté de l'image entre 0 et 100.

REMARQUE : Vous pouvez accéder aux réglages de luminosité, contraste, couleur et netteté uniquement en mode image personnalisé.

### Couleur

Réglez la saturation des couleurs entre 0 et 100.

### Teinte

Cette option vous permet de régler la tonalité de la couleur pour le mode NTSC.

### Température couleur

Sélectionnez la température de couleur souhaitée pour optimiser le visionnage. Les options disponibles sont : standard, frais et chaud.

### Format d'écran

Vous avez la possibilité de sélectionner le mode d'affichage parmi Panorama, 16:9, 4:3, Just scan, Zoom 1 et Zoom 2.

### Réduction du bruit

Cette fonction permet d'éliminer le bruit de l'image vidéo afin d'obtenir une meilleure qualité image.

Sélectionnez l'option souhaitée : désactivé, bas, moyen ou haut.



## Menu Audio

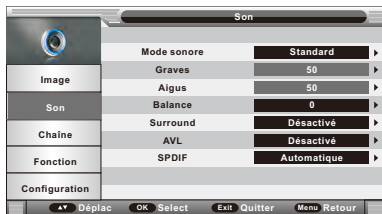

### Mode audio

Sélectionnez le mode souhaité : standard, vidéo, musique, dialogues, défini par l'utilisateur.

### Graves

Cette option vous permet de régler le niveau des sons graves entre 0 et 100.

### Aigus

Cette option vous permet de régler le niveau des sons aigus entre 0 et 100.  
REMARQUE : Vous pouvez accéder aux réglages des graves et des aigus uniquement en mode sonore personnalisé

### Balance

Cette option vous permet de régler l'équilibrage de la sortie audio entre les haut-parleurs gauche et droit.

### Son Surround

Utilisez les touches ◀ et ▶ pour activer ou désactiver cette fonction.

### Fonction CAV (contrôle automatique du volume)

Cette fonction ajuste automatiquement le volume. Activez cette option pour que le niveau sonore soit réglé de façon automatique.

### Mode SPDIF

L'option " **Mode SPDIF** " vous permet d'effectuer le réglage de la sortie audio coaxiale.

## Menu Chaînes



### Gestion des chaînes

Dans le menu Chaînes, sélectionnez l'option "Gestion des chaînes " puis appuyez sur la touche **OK** ou **▶** pour afficher le menu ci-dessous.



Déplacez le curseur pour sélectionner une chaîne puis appuyez sur les touches de couleur pour effectuer différentes fonctions :

La touche Rouge vous permet de supprimer une chaîne.

-Sélectionnez la chaîne à effacer puis appuyez sur la touche verte. Pour annuler l'effacement, appuyez une nouvelle fois sur la touche rouge.

Appuyez ensuite sur la touche **MENU** ou **OK** pour continuer.

Si vous avez sélectionné des chaînes à supprimer, le message suivant s'affiche à l'écran :

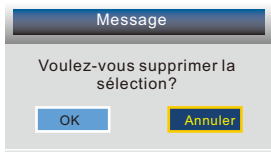

Sélectionnez « **OK** » et appuyez sur la touche **OK** pour confirmer l'effacement des chaînes.

La touche Jaune vous permet de passer une chaîne.

- Sélectionnez la chaîne à passer puis appuyez sur la touche jaune. Pour faire réapparaître une chaîne, sélectionnez-la et appuyez sur la touche jaune.

La touche Bleue vous permet de changer la position d'une chaîne.

- Pour déplacer une chaîne, sélectionnez-la puis appuyez sur la touche bleue. Ensuite mettez le curseur à la position souhaitée et appuyez sur la touche **OK**. La chaîne sera alors insérée dans la position choisie.

## Pays

Sélectionnez le pays de réception.

## Recherche automatique des chaînes

Dans le menu Chaînes, sélectionnez l'option « Recherche auto » puis appuyez sur la touche **OK** ou ► pour afficher le menu ci-dessous.



Mode TNT et Analogique : Sélectionnez « Tout » afin d'effectuer une recherche automatique de toutes les chaînes TNT puis de toutes les chaînes analogiques du pays sélectionné. Pendant la recherche des chaînes TNT, appuyez sur la touche « EXIT » (QUITTER) pour passer directement à la recherche des chaînes analogiques. Durant la recherche des chaînes analogiques, appuyez sur la touche « EXIT » (QUITTER) pour quitter cette fonction.



Mode numérique : Sélectionner « TNT » pour rechercher toutes les chaînes numériques TNT du pays sélectionné. Vous pouvez arrêter la recherche en appuyant sur la touche « EXIT » (QUITTER).

Mode analogique : Sélectionnez « Analogique » pour rechercher toutes les chaînes analogiques du pays sélectionné. Vous pouvez arrêter la recherche en appuyant sur la touche « EXIT » (QUITTER).

### Recherche manuelle TNT

Dans le menu Chaînes, sélectionnez l'option « Recherche manuelle TNT » puis appuyez sur la touche **OK** ou ► pour afficher le menu ci-dessous :

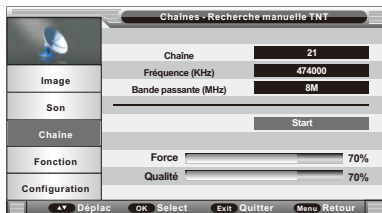

### Chaîne

Choisissez la chaîne souhaitée à l'aide des touches ►. Ensuite, déplacez le curseur sur « Lancer » et appuyez sur la touche **OK** pour démarrer la détection et l'installation des chaînes. L'appareil vous indiquera lorsque la recherche est terminée.

## Recherche manuelle des chaînes analogiques

Dans le menu Chaînes, sélectionnez l'option « Recherche manuelle » puis appuyez sur la touche **OK** ou **▶** pour afficher le menu suivant.



### Chaîne actuelle

Choisissez la chaîne souhaitée à l'aide des touches **▶**.

### Balayage

Cette option vous permet d'effectuer un balayage des fréquences. Sélectionnez cette option puis appuyez sur **OK** ou **▶**. Le menu suivant apparaît à l'écran :



Appuyez de façon prolongée sur les touches **◀/▶** pour lancer le balayage. Pour retourner au menu précédent, appuyez sur la touche **MENU**.

### Réglage fin

Appuyez sur **▶** pour ajuster la fréquence lorsque le signal de réception est faible.

### Système de couleurs

Cette option vous permet sélectionner le système de couleurs adapté à votre téléviseur : Automatique, PAL ou SECAM.

### Système sonore

Cette option vous permet sélectionner le système sonore souhaité : BG, DK, L, L', I.

## Menu Fonction

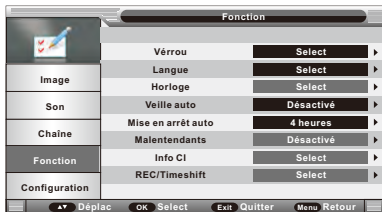

### Verrou

Sélectionnez l'option « Verrou » puis appuyez sur la touche **OK** ou ► pour afficher le menu ci-dessous : (Le mot de passe par défaut est le <0000>)

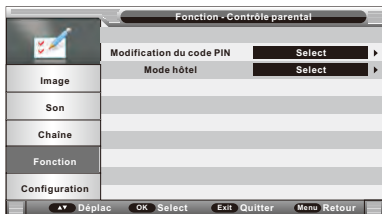

### Modif. Mot de passe

Dans le menu Préférences, sélectionnez l'option « Modif. Mot de passe » puis appuyez sur la touche **OK** ou ► pour afficher le menu ci-dessous :

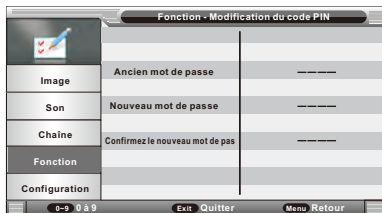

### Mode Hôtel

Le mode Hôtel vous permet de restreindre l'accès de l'utilisateur à certains fonctions et réglages du téléviseur au moyen du mot de passe. Ce menu vous donne la possibilité de restreindre l'accès à la configuration des chaînes et au réglage du volume.

## Langue

Dans le menu Préférences, sélectionnez l'option « Langue » puis appuyez sur la touche **OK** ou **◀/▶** pour afficher le menu ci-dessous :



## Horloge

Sélectionnez cette option afin de vérifier l'heure du système, définir le fuseau horaire et régler l'appareil à l'heure d'été.

## Arrêt Progammation

Sélectionner cette option dans le menu, puis appuyez sur la touche **▼** ou «OK» pour accéder aux réglages. Appuyez sur les touches **▶** pour ou «OK» choisir dans combien de temps vous souhaitez arrêter l'appareil.

## Mise en veille auto.

La consommation en énergie de cet appareil en mode de fonctionnement et en mode de veille a été réduite. Par ailleurs, si aucune action n'est enregistrée au bout de quatre heures, l'appareil entrera automatiquement en mode veille. Il vous suffit d'appuyer sur la touche Standby de la télécommande pour remettre l'appareil en fonctionnement.

## Malentendants

Cette fonction permet aux personnes ayant une déficience auditive de regarder les émissions avec les sous-titres pour malentendants (lorsque le sous-titrage est disponible).

## Info CI (Interface commune)

Sélectionnez une carte CI puis appuyez sur la touche **OK** pour afficher le menu de la carte.

Vous pouvez alors consulter et modifier la configuration de la carte sélectionnée à l'aide de la télécommande.

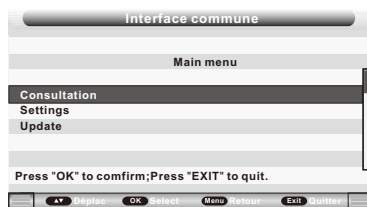

## Remarque :

Le menu ci-dessus est pour référence uniquement.

## Fonction enregistrement

Avec cet appareil, vous pouvez enregistrer facilement vos émissions favorites sur votre clé USB. Cet appareil possède deux modes d'enregistrement : le mode d'enregistrement immédiat et le mode d'enregistrement différé (en cas d'absence).

## Préparation pour le premier enregistrement

Lorsque vous utilisez une clé USB pour la première fois avec cet appareil, il est d'abord conseillé de la formater à l'aide de cet appareil. Le formatage, lorsqu'il est réalisé directement à partir de cet appareil, permettra d'améliorer la comptabilité avec votre clé USB. Ceci permettra de prévenir des problèmes de qualité et de fluidité pendant l'enregistrement. Les systèmes de fichiers en format FAT seront notamment convertis en FAT 32. Attention : le formatage étant une opération qui efface tous les fichiers présents sur le support USB, prenez soin d'effectuer au préalable une sauvegarde de tous les fichiers que vous souhaitez conserver.



## Formatage du disque

1. Appuyez sur la touche "**MENU**" de la télécommande pour accéder au menu OSD, puis utilisez les touches "**▲/▼**" pour sélectionner le menu "Fonction".
2. Appuyez sur la touche "**►**" pour accéder au menu "Fonction" et régler les paramètres des fonctions, utilisez les touches "**▲/▼**" pour sélectionner le menu "REC/Timeshift".

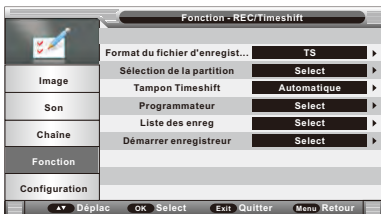

3. Sélectionnez sélection de partition

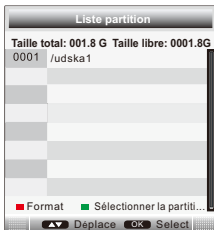

**a) Formatage partition :** Sélectionnez une partition puis appuyez sur la touche ROUGE afin de la formater. L'appareil vous demandera de confirmer avant d'effectuer le formatage.

**b) Définition de partition par défaut :** Sélectionnez une partition puis appuyez sur la touche VERTE pour la définir en tant que partition par défaut. Les enregistrements seront sauvegardés dans cette partition. Vous devrez sélectionner une autre partition pour la sauvegarde des enregistrements lorsque celle-ci est pleine.

## Enregistrement immédiat

Insérez un périphérique USB compatible, qui a été préalablement formaté sur ce téléviseur (voir la section précédente). Attendez environ 5 secondes jusqu'à ce que le périphérique soit reconnu. Il suffit ensuite d'appuyer sur la touche « **REC** » de la télécommande pour démarrer l'enregistrement immédiat. Veuillez noter cette fonction permet uniquement d'enregistrer les chaînes TNT ; les autres sources d'entrée telles que les chaînes de télévision analogique ne sont pas prises en charge.

Si la vitesse de votre appareil n'est pas suffisante pour réaliser un enregistrement, le message suivant apparaît :

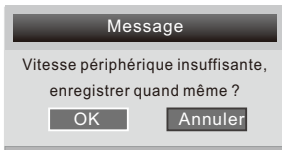

Sélectionnez « **OK** » pour annuler l'enregistrement. Vous pouvez alors choisir un support USB plus rapide.

Si vous souhaitez procéder à l'enregistrement, sélectionnez « Annuler ». Le message ci-dessous s'affiche.

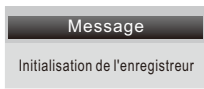

L'icône **REC** s'affiche à l'écran durant l'enregistrement :

Appuyez une nouvelle fois sur la touche **REC** de la télécommande pour régler la durée de l'enregistrement.



Pour arrêter l'enregistrement, appuyez sur la touche **STOP** de la télécommande.

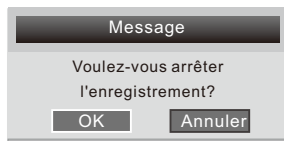

Sélectionnez maintenant « **OK** » pour confirmer ou « **Annuler** » pour continuer l'enregistrement.

## Programmeur

Dans le menu, sélectionnez l'option « Programmeur » puis appuyez sur la touche **OK** ou **►** pour afficher le menu :

**(Remarque :** Vous pouvez appuyer sur **“TIMER”** sur la télécommande)

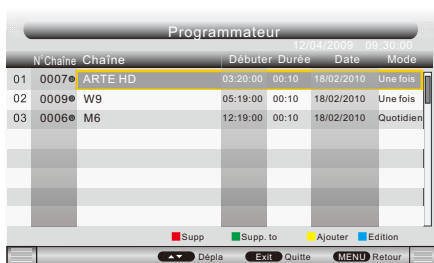

The screenshot shows a menu titled 'Programmeur' with a date and time display '12/04/2009 09:30:00'. Below the title is a table with columns: N° Chaîne, Chaîne, Débuter, Durée, Date, and Mode. The table contains three rows of program data. At the bottom of the menu, there are control buttons: 'Supp.' (red), 'Supp. to' (green), 'Ajouter' (yellow), and 'Edition' (blue). Below these are navigation buttons: 'Dépla' (left arrow), 'Exit' (right arrow), and 'MENU Retour'.

| N° Chaîne | Chaîne       | Débuter  | Durée | Date       | Mode      |
|-----------|--------------|----------|-------|------------|-----------|
| 01        | 0007 ARTE HD | 03:20:00 | 00:10 | 18/02/2010 | Une fois  |
| 02        | 0009 W9      | 05:19:00 | 00:10 | 18/02/2010 | Une fois  |
| 03        | 0006 M6      | 12:19:00 | 00:10 | 18/02/2010 | Quotidien |

Déplacez le curseur pour sélectionner un programme (enregistrement planifié ou émission à regarder) puis appuyez sur la touche rouge pour l'effacer. Un message s'affichera pour vous demander confirmation :

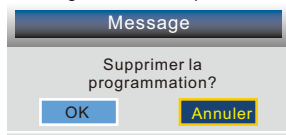

Sélectionnez « OK » pour effacer le programme sélectionné ou « Annuler » pour annuler puis appuyez sur OK.

Vous pouvez aussi appuyer sur la touche verte pour effacer tous les programmes planifiés. Un message s'affichera pour vous demander confirmation :

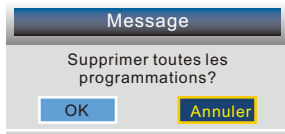

Sélectionnez « OK » pour effectuer l'ensemble des programmes ou « Annuler » pour annuler puis appuyez sur OK.

Pour programmer un nouvel enregistrement, appuyez sur la touche jaune. Le menu suivant apparaîtra à l'écran.



### Liste des émissions enregistrées

1. Appuyez sur la touche "**MENU**" de la télécommande pour accéder au menu OSD, puis utilisez les touches "**▲/▼**" pour sélectionner le menu "Fonction".
2. Appuyez sur la touche "**►**" pour accéder au menu "Fonction" et régler les paramètres des fonctions, utilisez les touches "**▲/▼**" pour sélectionner le menu "REC/Timeshift".

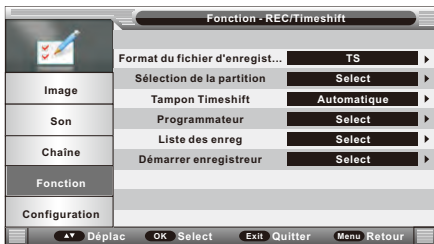



## **Reconnaissance du support USB**

- Après avoir branché votre support USB à l'appareil, il peut être nécessaire d'allumer le support USB avant que celui-ci puisse être reconnu.
- Cet appareil ne peut pas supporter une connexion USB directe avec un ordinateur. Il est nécessaire que vous transfériez au préalable vos données sur un périphérique USB comme une clé USB ou un baladeur MP3.
- Si vous utilisez un disque dur externe connecté en USB, vous devez connecter votre disque dur simultanément à une source d'alimentation électrique et à l'appareil. Si vous utilisez un baladeur vidéo avec disque dur, vous devez vous assurer que la batterie interne soit suffisamment chargée.
- Vérifiez également que le système de fichiers de votre périphérique USB soit bien au format FAT 32. Les supports USB formatés en NTFS ne sont pas compatibles avec cet appareil. Veuillez vous référer au manuel d'utilisation de votre support pour vérifier qu'un formatage est possible sans altérer ses fonctionnalités.
- Le support USB utilisé n'est peut-être pas pleinement compatible avec la norme USB 2.0. Dans ce cas, essayez une clé USB différente afin d'identifier le problème.

## **Qualité de l'enregistrement**

- Si votre enregistrement est hachuré ou saccadé : le flux d'information à enregistrer est important et certaines clés USB n'autorisent pas des taux de transfert suffisants, même pour des clés récentes affichant la norme USB 2.0. Si cette situation se présente, essayez avec une clé USB plus récente ou bien avec disque dur externe. Avec un disque dur, les taux de transferts sont suffisamment élevés et ce problème ne devrait plus se poser.

## **Fonction Timeshift**

La fonction « Time Shift » de ce décodeur vous permet d'interrompre une émission télévisée en cours puis de la reprendre un peu plus tard. En fait, cette fonction réalise un enregistrement sur un support de stockage numérique (par exemple une clé USB ou un disque dur externe, non fournis) lorsque vous arrêtez le visionnage. Vous pouvez alors continuer à regarder l'émission avec un décalage. Vous souhaitez mettre la télévision en pause pendant votre coup de téléphone ou votre pause café ? C'est maintenant possible avec la fonction Time Shift ! Avec cette fonction, vous ne raterez plus rien ! Cette option ne fonctionne qu'en mode télévision numérique TNT.

## COMMENT UTILISER LA FONCTION TIMESHIFT

- 1) Pour commencer, insérez une clé USB dans l'appareil. Ensuite, activez la fonction Time Shift.
- 2) Appuyez sur la touche TIMESHIFT une première fois, choisissez l'option "OK" pour confirmer Time Shift.

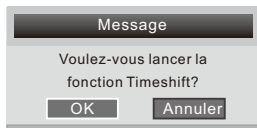

L'image sera figée à l'écran. Pendant ce temps, l'appareil enregistre l'émission et vous pouvez faire une pause.

- 3) Appuyez sur la touche ► une deuxième fois pour reprendre l'émission à partir du moment où elle a été interrompue. Pendant que vous regardez l'émission, l'enregistrement se poursuit. Durant la lecture, vous pouvez :
  - Appuyer sur la touche **PAUSE** pour interrompre la lecture puis appuyez sur la touche **PLAY** pour la reprendre.
  - Appuyez sur la touche ◀ ou ▶ pour faire un retour ou avance
  - Si vous souhaitez arrêter l'enregistrement et la lecture, appuyez sur la touche **STOP**.

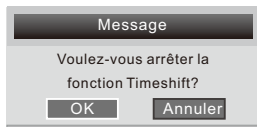

### Remarque concernant l'utilisation de la fonction Time Shift

Le flux d'information à enregistrer pour la fonction Time Shift est très important. Certains périphériques USB, même des clés récentes affichant la norme USB 2.0, n'autorisent pas des taux de transfert suffisants. Par conséquent, l'enregistrement est hachuré ou saccadé. Si cette situation se présente, il est nécessaire de changer le périphérique USB. Les disques durs externes autoalimentés autorisent les taux de transfert suffisamment élevés et ce problème ne devrait plus se poser. Ils vous permettent donc d'utiliser la fonction Time Shift de manière optimale. En cas de problème de qualité d'enregistrement de fluidité de lecture ou de blocage, essayez également de formater votre support USB.

## Menu Configuration



### Durée Menu

Cette option vous permet de régler la durée d'affichage des menus.

### Mode péritel automatique

Cette option vous permet de passer automatiquement en mode péritel lorsque le câble péritel est connecté à l'appareil.

### Bleu

Cette option vous permet d'activer ou désactiver la fonction écran bleu.

### Mode de luminosité

Utilisez les touches ▲ et ▼ pour sélectionner l'option « Mode de luminosité » puis appuyez sur la touche ► ou « OK » pour sélectionner Mode de luminosité.

### Réglage usine

Sélectionnez cette option pour restaurer l'ensemble des paramètres par défaut.

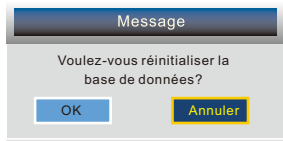

Sélectionnez « OK » pour rétablir les paramètres par défaut ou « Annuler » pour revenir au menu précédent. Appuyez sur OK pour confirmer.

Après la remise à zéro, le menu Première installation apparaîtra à l'écran. Vous pouvez alors paramétrer l'appareil.

### Mise à jour logicielle

Vous pouvez mettre à jour le logiciel via le port USB. La mise à jour est une opération risquée.

Utilisez uniquement les fichiers de mise à jour fournis par le fabricant et adaptés à cet appareil.

L'utilisation de tout autre fichier de mise à jour non seulement rend l'appareil inutilisable et irrécupérable, mais aussi annule la garantie.



## Lecteur Multimédia

Pour commencer, insérez un support mémoire (clé USB ).  
Ensuite, appuyez sur la touche **SOURCE** pour sélectionner le mode USB ou sur la touche **MEDIA** pour passer en mode multimédia directement.

Sélectionnez l'option « Photo » « Musique » « Vidéo » « e-Book » dans le menu principal à l'aide des touches ◀ et ▶ . Puis appuyez sur la touche « OK » pour confirmer, comme illustré ci-dessous :



Fonctionnement des touches (Photo, Musique et Vidéo)

- 1) ROUGE : supprimer le fichier ou dossier sélectionné.
- 2) VERT : ajouter/supprimer tous les fichiers musique à/de la liste de lecture.
- 3) OK : ajouter/supprimer les fichiers sélectionnés à/de la liste de lecture.
- 4) CH +/- : aller vers le haut ou vers le bas.
- 5) ▶ : Pour lancer la lecture.

**Remarque: Dépendant de la taille du support, la lecture peut prendre plus d'une minute avant que l'écran de contrôle n'apparaisse.**

Le lecteur ne reconnaît pas ma clé USB ou mon disque dur externe branché via le port USB de l'appareil.

Cet appareil est compatible avec la très grande majorité des supports à mémoire Flash (Clés USB et balladeurs MP3) et à disque dur (Balladeurs MP3/Vidéo avec HDD).

- En revanche, cet appareil peut ne pas être compatible avec certains supports, et en particulier les disques dur externes auto-alimentés. Dans ce dernier cas, il faut que votre disque dur soit simultanément branché à une alimentation (secteur ou batterie) et à l'appareil via l'USB (Veuillez-vous référer à la notice d'utilisation de votre disque dur).

- Veuillez également à ce que le système de fichier de votre disque dur soit formaté en FAT 32. Le système NTFS n'étant pas pris en charge par ce lecteur (le formatage de votre disque dur effacera toutes les données, veuillez impérativement vous référer à votre manuel d'utilisation).

Les formats de fichier multimédia ci-dessous sont pris en charge :

| VIDEO  | AUDIO      | PHOTO                     | E-book     |
|--|------------|---------------------------|------------|
| *.MKV, *.MPG, *.DAT (MPEG1/MPEG2), *.TS<br>Max : 1080 * 720 * 480 * 30 décodage NTSC | MP3(*.mp3) | JPEG(*.JPG)<br>BMP(*.bmp) | Txt(*.txt) |
| *.VOB (MPEG-2MP@ML)<br>Max : 720 * 480 * 30 décodage NTSC                            |            |                           |            |
| *.AVI (ISO MPEG4), *.MP4<br>Max : 1080 * 720 * 480 * 30 décodage NTSC                |            |                           |            |

## Dépannage

### Pas d'image ni de son

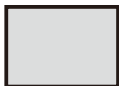

Cause possible :

- Le cordon d'alimentation, le câble d'antenne ou la source d'entrée n'est pas branché correctement.
- Le téléviseur n'est pas allumé.

Solution :

- Vérifiez le cordon d'alimentation, le câble d'antenne et la source d'entrée.
- Appuyez sur la touche « POWER » de la télécommande.
- Eteignez le téléviseur et rallumez-le cinq seconds après.

### Pas de son



Cause possible :

- Soit le volume est trop bas, soit le son est coupé.
- Le système de son est mal configuré.

Solution :

- Augmentez le volume.
- Rétablissez le son en appuyant sur la touche « MUTE ».
- Réglez la configuration de son.

### Bruit ou effet de neige



Cause possible :

- Le câble d'antenne est endommagé ou mal branché.
- La chaîne est mal installée.
- L'antenne est mal positionnée.

Solution :

- Vérifiez le câble d'antenne et son raccordement.
- Réglez la chaîne manuellement.
- Ajustez la position de l'antenne.

### Image en noir et blanc

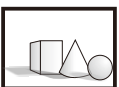

Cause possible :

- L'antenne est mal positionnée.

Solution :

- Réglez la configuration de couleur.
- Ajustez la position de l'antenne.

### La télécommande ne fonctionne pas

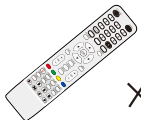

Cause possible :

- Les piles sont usagées.
- Les piles ne sont pas insérées correctement.

Solution :

- Changez les piles.
- Vérifiez que les piles sont insérées en respectant les polarités + / -.

### Remarque:

Pour une utilisation correcte de CANAL + avec ce produit veuillez rechercher les chaînes TNT quand CANAL + est en clair

De 12h30 à 13h30

De 19h00 à 20h30

## Remarque Importante

L'écran de ce téléviseur possède un grand nombre de pixels couleur. Bien que le taux de pixels effectifs soit de 99,999 % ou plus, des points noirs ou des points de lumière (rouges, verts ou bleus) peuvent apparaître de façon permanente à l'écran. Il s'agit d'une propriété structurelle de l'affichage (selon les normes industrielles standard), et non d'un dysfonctionnement. Parfois, l'écran peut comporter un pixel éteint. Cela sera montré par un point bleu, rouge, vert ou noir. Ceci n'affecte en rien le fonctionnement du produit qui doit donc être considéré comme normal.

### Note concernant les pixels défectueux

Le plus grand soin a été pris pour la fabrication de votre produit. Néanmoins il se peut que des pixels restent allumés ou éteints. Veuillez vous reporter au tableau ci-dessous pour la tolérance des pixels défectueux concernant votre produit.

| Taille d'écran | Résolution | Nb sous pixels allumés ou éteints (pixel de couleur) | Nb pixel (blanc ou noir) allumés ou éteints | Ligne continue |
|----------------|------------|--|---|----------------|
| 24             | 1366 x 768 | 5  | 2   | 0              |

## Fiche Technique

Fiche technique du téléviseur selon la directive européenne 1062/2010

|                                       |  |
|---------------------------------------|--|
| Marque                                | SCHNEIDER                                    |
| Modèle                                | LD24-SCH13WHT/LD24-SCH13BLU<br>LD24-SCH13PNK |
| Classe d'efficacité énergétique       | A  |
| Zone d'affichage (diagonale)          | 60 cm / 24pouces                             |
| Consommation d'énergie en marche      | 25W  |
| Consommation d'énergie annuelle       | 36.5 kWh par an                              |
| Consommation d'énergie en mode éteint | 0 W  |
| Consommation d'énergie en mode veille | <0.5W  |
| Résolution de l'écran (pixels)        | 1366(H)X768(V)                               |

Remarque :

1. Classe d'efficacité de l'énergie: A++ (très économe) à E (peu économe)
2. La consommation d'énergie annuelle du téléviseur est basée sur une utilisation de 4 heures par jour pendant 365 jours. La consommation réelle peut varier en fonction de la durée de fonctionnement et les réglages de contraste ou de luminosité.

**SAV**

**ADMEA / LOGISAV**

**ZI du clos des charmes**

**26 rue du clos des charmes**

**77090 COLLEGIEN - FRANCE**

## **Important safety instructions**



To reduce the risk of fire or electric shock, do not expose this product to water, rain or moisture. To prevent the risk of electric shock, do not remove the cover or back of this product. In case of product failure, only qualified personnel can repair. There are no user-serviceable parts inside.

### **CAUTION !**

**Dangerous tension inside the product ! Do not open. Risk of electric shock ! No parts can be repaired by the end-user. Only qualified personnel can repair and maintain this product.**

If the electric cord is damaged, it must be replaced by the manufacturer or qualified after-sales personnel in order to avoid any danger.

The product must be installed in accordance with local laws.

Damaged batteries must be properly disposed. In order to protect the environment, please dispose the batteries properly, in accordance with local laws (information is available at your reseller). Remote control batteries (not included) shall not be exposed to excessive heat (e.g. from sun or fire).

### **Where to install the product**

- Place the product on a straight, rigid and stable place. Do not place the product on a carpet.
- Do not place the product on top of another that may cause overheating (for example, a receiver or amplifier).
- Do not place anything underneath the product (for example, CDs or magazines).

### **Proper ventilation**

- Place the product in a sufficiently aerated place to avoid overheating. Allow at least 10cm spacing at the back and top of the product, and 5cm spacing on both sides to prevent overheating.
- Do not place items such as newspapers, tablecloth, curtains, in front of the ventilating openings.

**Do not expose the product to high temperatures, moisture, water and dust.**

- The apparatus shall not be exposed to dripping or splashing. No object filled with liquids, such as vases, shall be placed on the apparatus.
- Do not place other items close to this product that may damage it (for example, objects containing water or lightened candles).
- No naked flame sources, such as lighted candles, should be placed on the apparatus.

**Electric supply**

- Please unplug the product in case of prolonged non-use.
- If the supply cable is damaged, it must be replaced by the manufacturer or qualified after-sales personnel to avoid any danger.
- This product must be connected to an electrical supply 230V ~ 50Hz.
- The mains plug is used as the disconnect device, so the disconnect device shall remain readily operable.

**WARNING**

Never place a television set in an unstable location. A television set may fall, causing serious personal injury or death. Many injuries, particularly to children, can be avoided by taking simple precautions such as:

- Using cabinets or stands recommended by the manufacturer of the television set.
- Only using furniture that can safely support the television set.
- Ensuring the television set is not overhanging the edge of the supporting furniture.
- Not placing the television set on tall furniture (for example, cupboards or bookcases) without anchoring both the furniture and the television set to a suitable support.
- Not placing the television set on cloth or other materials that may be located between the television set and supporting furniture.
- Educating children about the dangers of climbing on furniture to reach the television set or its controls.
- In case this television set is to be relocated to a different location, please keep in mind and apply the above safety instructions.

**Technical Specification:**

Name: Television

Product Net Weight : 2.30Kg

Operation Temperature: 0°C~40°C

TV Reception System:DVB-T



- This logo set on the product means that the recycling of this apparatus comes within the framework of the directive 2012/19/EU of July 4 2012, concerning the waste on electrical and electronic equipment (WEEE).
- The presence of dangerous substances in the electrical and electronic equipments can have potential consequences on the environment and human health in the cycle of reprocessing this product.
- Therefore, at the end of its lifetime, this product shall not be disposed with other non-recycled waste.
- As the end user, your role is of prime importance in the cycles of re-using, recycling, and other forms of valorization of this electrical and electronic equipment. Local authorities and resellers have set special procedures for the purpose of collecting and recycling this product.
- You have the obligation to use the selective waste collection systems put in place by your local authorities.

**Auto Standby**

In order to save energy, the electricity consumption of this product has been reduced in both operation mode and standby mode. Furthermore, if no operation is carried out for four consecutive hours, the unit will automatically enter standby mode. Simply press the Standby button on the remote control to switch the unit back to operation mode.

## Product Introduction

Congratulations! You have chosen the latest generation high definition television. Endowed with high display quality and light weight, it is power-saving and radiationless with high sensitivity television reception. The new generation television will bring you safe & comfortable brand new visual experience. Thank you for purchasing and using our products!

## Accessories

User manual x1

Remote control x1

## Control Panel

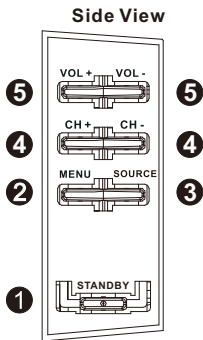

**1. Standby button :** To turn the TV ON/OFF.

**2. Menu button :** To enter menu setting page.

**3. Source button :** To select the input source.

**4. CH+/- button :** To select next/previous channel or move up/down.

**5. VOL +/- button :** To increase/decrease the volume level or move left/right.



## Antenna Connections

We recommend you use a  $75\Omega$  antenna cable so as to eliminate the disturbance caused by impedance mismatching. The antenna cable shall not be bundled together with the power cord.

Directly insert the  $75\Omega$  antenna cable plug into the antenna socket when applying cable television.

Note: The antenna should be checked periodically. If clear image is not available, shut down the power and then carefully check the antenna.

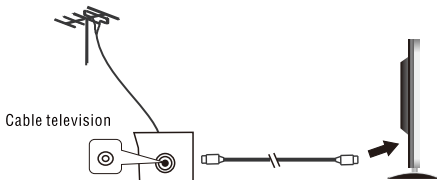

### Power-on/Power-off

- 1.The television is in standby state when no images arise and the red indicating lamp shines.
- 2.Press the standby button again on the remote control for the television the indicating lamp becomes green, and then television image is available.
- 3.Press the standby button on the remote controller or the television to enter into standby state.

### Power -saving & protection mode

- 1.In video or PC state, the television will enter into lower power sleep state (standby state) to conduct power saving and protection after several minutes with no signal inputs.

## Connecting to multiple external devices

This TV has digital multimedia performance and can be connected to multiple external devices. The following diagram presents the connections to other video and audio

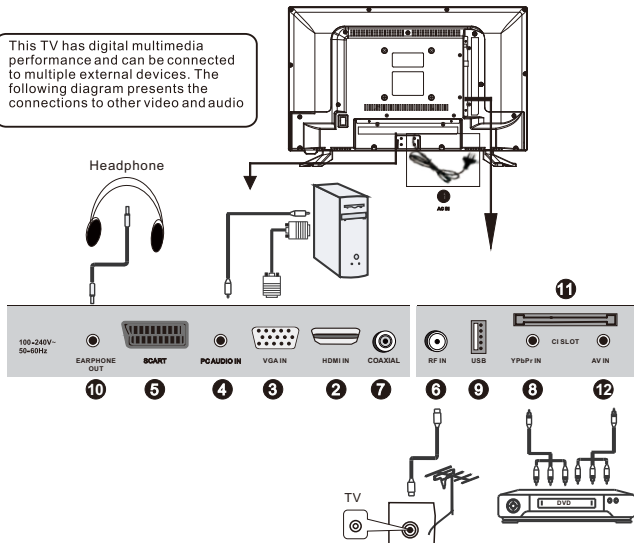

### 1. AC IN

2. **HDMI IN** : High-definition multimedia interface (Note: compatible video signal 480P/576P/720P/1080i/1080P)

3. **VGA IN** : connect with the D-sub 15 pin signal cable to your computer.

4. **PC AUDIO IN** : PC audio input.

### 5. SCART INPUT

6. **RF IN** : Connect to external aerial.

7. **COAXIAL output** : Digital TV sound output.

8. **YPbPr IN** : Component input terminal.

9. **USB IN** : Access multi-media files stored in the USB device.

(Note: compatible format includes: \*.dat, \*.vob, \*.ts, \*.mpg, \*.avi, \*.mkv, and \*.mp4 for video, \*.jpg and \*.bmp for photo, \*.mp3 for music.)

**Note** : USB port cannot be used to charge external devices.

### 10. EARPHONE OUTPUT

11. **CI SLOT** : Insert a CI (common interface) card.

12. **AV INPUT** : Connect to the left/right RCA video out connection of any video resource.

## Remote control

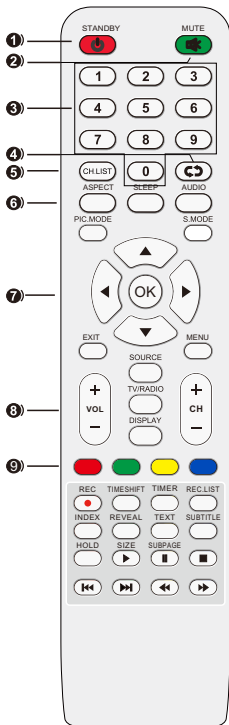

1. **STANDBY**: To turn the TV ON/OFF
2. **MUTE**: Mute the sound.
3. **0~9**: Input the number information, such as channel number and so on.
4. **RECALL**: Recall the last program you watched.
5. **CH.LIST**: Display a list for available channels.
6. **ASPECT**: Select available screen mode.  
**SLEEP**: Set desired sleep time.  
**AUDIO**: Select available sound-track.  
**PIC.MODE**: Switch the picture mode.  
**S.MODE**: Switch the sound mode.
7. **▲/▼/◀/▶**: Navigation buttons  
**OK**: Confirm selection.  
**EXIT**: Exit the menu page.  
**MENU**: Call out the main menu or return to previous menu.
8. **VOL +/-**: Increase/decrease the volume level.  
**CH +/-**: Play the next/previous program.  
**SOURCE**: Select desired input source.  
**TV/RADIO**: Switch the unit between TV and Radio. (Digital radio is not available in countries such as France.)  
**DISPLAY**: Display the available program information.
9. **RED \ GREEN \ YELLOW \ BLUE**: available in teletext, DVB-T and TV

### Notes:

The remote control shall be applied in effective reception scope of the television. Make the remote control point towards the infrared receiver of the television and ensure that there are no obstacles. Its normal operation distance will be shortened in direct sunlight or lamplight. Be careful to use the remote control .avoid falling off or being trampled or splashed with liquids.

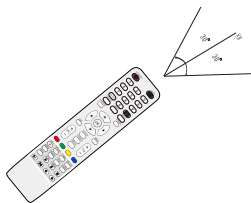

## Remote control

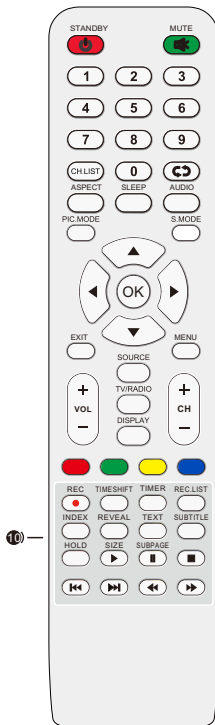

- 10. REC (for DTV mode only)** : Start RECORDING when watching available digital programs.
- TIMESHIFT (for DTV mode only)**: Start Time-shift when watching available digital programs.
- TIMER (for DTV mode only)**: Enter the menu of timer recording.
- REC.LIST** : display the list of recorded programs.
- INDEX** : Display the Teletext index.
- REVEAL** : Hide or display some characters in Teletext.
- TEXT** : Display available teletext..
- SUBTITLE** : Enable/disable subtitles in digital mode.
- HOLD** : Hold the Teletext;
- SIZE** : Switch Teletext size;
- SUBPAGE** : Enter Teletext sub-page;
- ▶ : Start playback in USB\Media mode.
- || : Pause playback in USB\Media mode.
- : Stop playing in USB\Media mode.
- ◀/▶ : Fast backward\forward in USB\Media mode.
- ◀◀/▶▶ : Play previous\next file in USB\Media mode.

### Prepare the remote control

Insert 2 AAA batteries in the remote control following the polarities signs (+/-) as indicated. (Batteries are not provided)

## Base Installation

### • Mounting of the stand

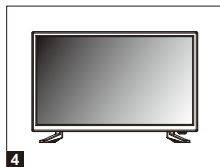
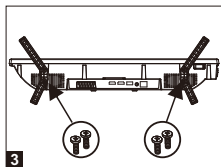
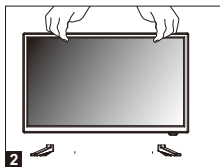
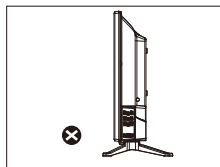
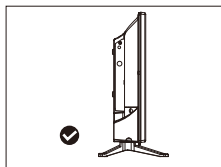
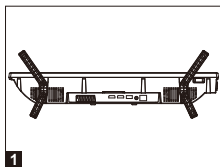

1. Place the machine flat on a desktop (Caution: put a foam cushion under the machine to avoid it from scratching.)
2. Align the screw holes on stand and TV bottom (Figure 2)
3. Fix the stand and the screen with 4 screws (Figure 3)
4. The rendering after installed. (Figure 4)

### • Disassembly of the stand

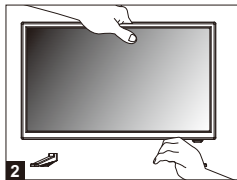
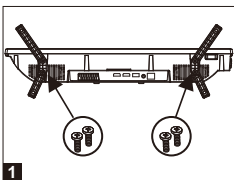

1. Loose the screws between the machine and stand (Figure 1).
2. Remove the 2 stands from the machine (Figure 2).

## Wall Mounting Instructions

- Use standard M4\*8mm screws (4 pieces, not included) to mount this TV. Using different screws as specified will damage the wall mounting support and will be outside the scope of product guarantee.
- Contact a professional technician for assistance when wall mounting your TV.
- Do not wall mount the TV while TV is turned on.
- Refer to the instruction of your wall mounting bracket.

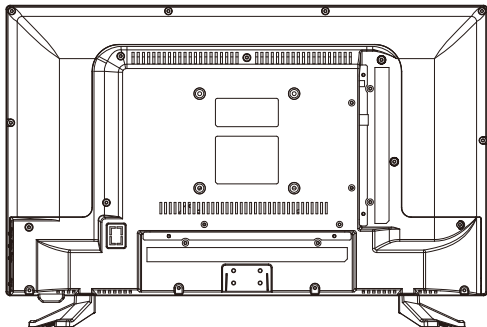

## First Time Installation

The first time you switch on the TV, you will be prompted to search channels.

### Setup 1

First, you will be prompted to choose the type of screen brightness. You may choose the "**Home Mode**" option for default setting. You may change the brightness value later on inside the settings menu.

Press **OK** button or **Green** button to enter setup 2 menu.

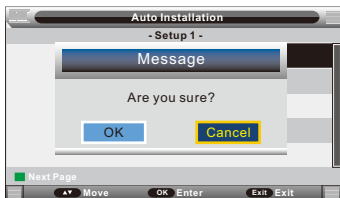
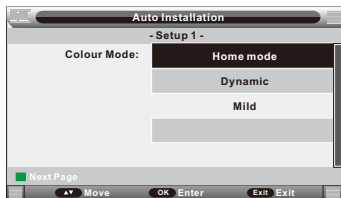

### Setup 2

Press **▲/▼** button to select country.

Press **RED** button return to setup 1 menu.

Press **OK** button or **GREEN** button to enter setup 3 menu



### Setup 3

Press **▲/▼** button to select language.

Press **RED** button return to setup 2 menu.

Press **OK** button or **GREEN** button to enter setup 4 menu



## Setup 4

Press **▲/▼** button to select auto power off.

Press **RED** button return to setup 3 menu.

Press **OK** button or **GREEN** button to enter setup 5 menu

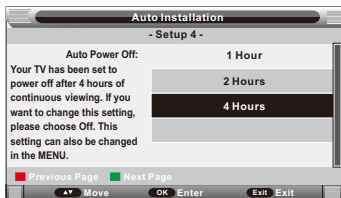

Press **GREEN** button to start auto search.

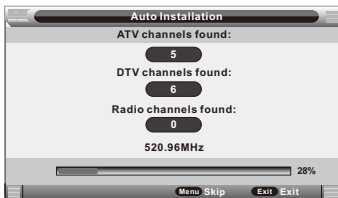

## Input

Press **STANDBY** button to power on the TV, then press **SOURCE** button to select different input sources.



Press **Source** on the unit or remote control to select **DVB-T** input source.

### Common procedure for initial settings

- Press **MENU** button on the remote control to display the main menu.
- Press **▲/▼** navigation button to select submenus.
- Press **OK** or **▶** navigation button to enter submenu page.
- Press **▲/▼** navigation button to select preferred option.
- Press **◀/▶** navigation button to adjust the value.
- Press **OK** button to confirm selection.
- Press **MENU** button to return to previous menu page.
- Press **EXIT** button to exit menu page.

## Picture Menu

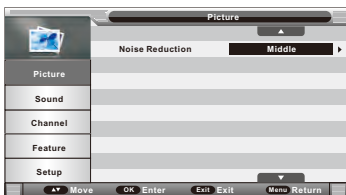
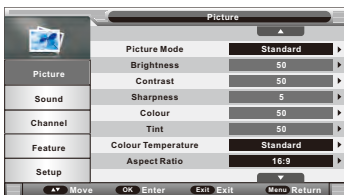

### Picture Mode

Available options: User, Mild, Standard, Dynamic.

### Brightness

The brightness value of picture can be adjusted from 0-100.

### Contrast

The contrast value of picture can be adjusted from 0-100.

### Sharpness

The sharpness value of picture can be adjusted from 0-10.

**NOTE:** The value of Brightness, Contrast, Color, and Sharpness is adjustable only in User picture mode.

### Colour

The colour saturation value of picture can be adjusted from 0-100.

### Tint

This item is used to adjust the tone of color in NTSC system from 0-100.

### Colour Temperature

This item is used to adjust the optimum colour temperature for suitable viewing.  
Available options: Standard, Cold, Warm.

## Aspect Ratio

This option allows to select the display mode among Panorama, 16:9, 4:3, Just Scan, Zoom1 and Zoom2.

## Noise Reduction

This item is used to eliminate the image noise to gain better image effect. Available options: Off, Low, Middle, High.

## Sound Menu

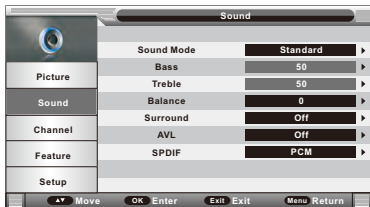

## Sound Mode

Available options: Standard, Movie, Music, Speech, User.

## Bass

This item is used to adjust the level of lower-pitched sounds from 0-100.

## Treble

This item is used to adjust the level of higher-pitched sounds from 0-100.  
NOTE: The value of Bass and Treble is adjustable only in User sound mode.

## Balance

This item is used to adjust the audio output between left and right speaker from -50 to 50.

## Surround

Press the "▲/▼" button to select the "Surround" item, and then use "▶" button to turn the surround sound function on/off.

## AVL

An automatic volume control (AVL) automatically adjusts the volume or loudness, set it "ON" for an ambient volume to make the audio signal better heard.

## SPDIF

SPDIF mode allows you to adjust the coaxial audio outputs.

## Channel Menu

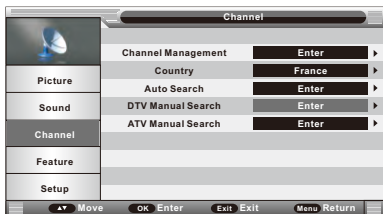

### Channel Management

Press "**▲**/**▼**" button to select Channel Management, then press **OK** button or "**▶**" button to enter.



- Press "**▲**/**▼**" navigation button to select preferred program.

a) Press **RED** button on remote control and use number buttons to input the password. Then press **RED** button to add/remove a delete mark on highlighted program. After that, press **OK** button to enter a dialogue box. Select **OK** to delete it; select **Cancel** to cancel this operation.

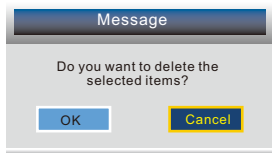

b) Press **YELLOW** button on remote control to add/remove skip mark.  
c) Press **BLUE** button on remote control to enter **MOVE** mode. Then use "**▲**/**▼**" navigation button to select preferred position and press **OK** button to move it.

## Country

This item is used to choose the country.

## Auto Search

Press ▲/▼ button to select **Auto Search**, then press **OK** button or ► button to enter.

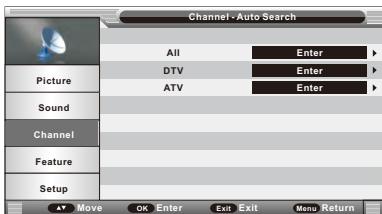

**All Mode:** Select "**All**" item to scan all digital channels carried by current signal mode firstly and then switch to scan all analog channels in selected country automatically. User can skip digital search to analog search directly by pressing "**EXIT**" key and can also stop auto-scanning directly by pressing "**EXIT**" during analog scanning.

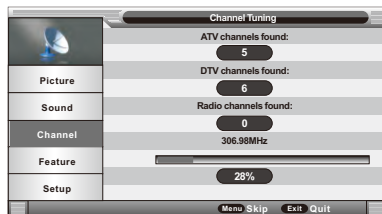

**Digital Mode:** Select "**DTV**" item to search all digital channels in selected country carried by current signal mode. User can stop searching directly by pressing "**EXIT**" key.

**Analog Mode:** Select "**ATV**" item to search all Analog channels in selected country carried by current signal mode. User can stop searching directly by pressing "**EXIT**" key.

## DTV Manual Search

Press ▲/▼ button to select **DTV Manual Search**, then press **OK** button or ► button to enter.

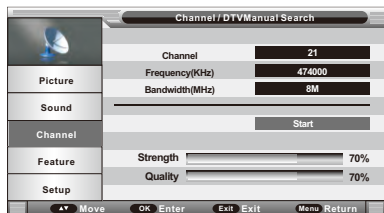

## Channel

Press ◀/▶ button to select **Channel**.

Move the cursor to the start, Press **OK** button or ► button, the channel tuning menu will appear a few second.

## ATV Manual Search

Press ▲/▼ button to select **ATV Manual Search**, then press **OK** button or ► button to enter.

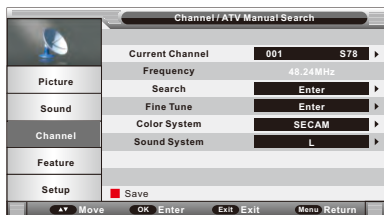

## Current Channel

Press ▲/▼ button to select **Current Channel** then press ► button to select.

## Search

Press ▲/▼ button to select **Search**, then press **OK** button or ► button to enter, the menu will appear as follows:

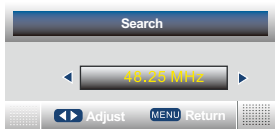

Press ◀/▶ button shortly to adjust program frequency, and press for a long time to begin search until the units found.

Press MENU button to return back to the previous menu.

## Fine Tune

Press ► to fine tuning when the signal of the current channel is weak.

## Colour System

Press ▲/▼ button to select Colour System, then press ► button to select Auto, PAL, SECAM.

## Colour System

Press ▲/▼ button to select **Colour System**, then press ► button to select Auto, PAL, SECAM.

## Sound System

Press ▲/▼ button to select **Sound System**, then press ► button to select BG, DK, L,L',I.

## Feature Menu



### Lock

Press the ▲/▼ button to select the **Lock** item, and then use **OK** button or ▶ button to enter. Default password is 0000.

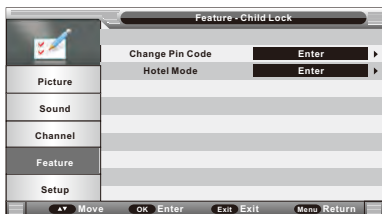

### Change Pin Code

Press the ▲/▼ button to select the **Change Pin Code** item, and then use **OK** button or ▶ button to enter Change Password.

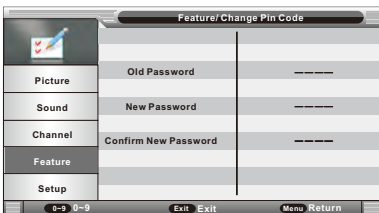

### Hotel Mode

Hotel setting allows you to restrict access to some functions by means of password, so that end user cannot change the TV settings. In this menu you will be able to restrict access to such functions such as channel settings and volume control.

## Language

Available options are: OSD Language, Preferred Subtitle, Preferred Audio, DTV Teletext Language, ATV Teletext Language. You can choose your preferred menu language, subtitle, audio and teletext language.

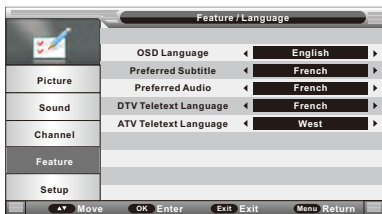

## Clock

It is used to check out the current system time and set time zone/DST.

## Sleep Timer

Press the ▲ / ▼ button to select the "Sleep Timer" item, and then use ► button to select sleep Time 10min, 20min, 30min, 60min, 90min, 120min, 180min, 240min or off.

## Auto Power Off

In order to save energy, the electricity consumption of this product has been reduced in both operation mode and standby mode. Furthermore, if no operation is carried out for four consecutive hours, the unit will automatically enter standby mode. Simply press the Standby button on the remote control to switch the unit back to operation mode.

## Hearing Impaired

This function helps the hearing impaired users enjoy the programs with the gestures and symbols on the screen while the signal is available.



## CI Info

Ensure a CI card is inserted in the slot provided.

Press ▲/▼ button to select CI Info, then press OK button or ► button to enter.

Press OK button or ► button to enter.

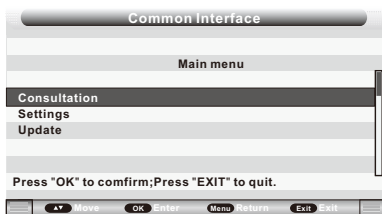

### Notes:

1. This is just an example for reference, different CI module will have different CI menu.
2. Other menu and description are the same as that for TV source.

## Recording Function

With this product you can easily record your favorite programs on your USB stick. This unit has two recording modes: immediate recording and scheduled recording (for use in case of absence).

### Preparation for the first recording

When using a USB stick with this unit for the first time, you should first format it using this unit. Formatting your USB stick directly on the receiver improves compatibility of the device with the unit. More particularly, FAT file system will be converted into FAT 32. This helps improve recording quality and fluidity. Caution: formatting will delete all the files on the USB device! You should create a backup of all the files you want to keep beforehand.

## How to access "Format Disk"?

1. Press the "MENU" button on the remote control to enter the OSD menu, then press ▲/▼ button to select the "Feature" menu.
2. Press the ► button to enter the "feature" menu setting, use ▲/▼ to choose "REC/Timeshift" setting as below:

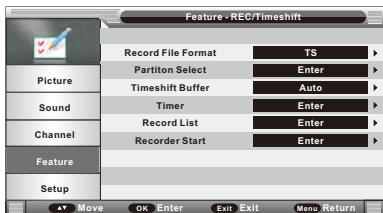

3. Choose "Partition Select"

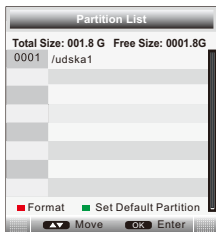

- a) Format partition: Press RED button to format the focus partition. Before format, there is a prompted popup window to confirm ; If format successfully there is a message "Format Success!", otherwise, there is a "Format Fail!".
- b) Set default partition: Press GREEN button to set the focus partition as the default partition.

The recorders are stored in the default partition. It need to be reset if the default partition is full in recording progress.

## Recording a program by using a USB

This unit allows you to record your favorite DVB-T programs in a simple and friendly way. You just need a USB key and insert it into the unit. The recording will be made on the key and you can view the recordings later from this unit or any other compatible multimedia devices.

Notes: Do not remove your USB stick while playback is in progress; otherwise the content of your USB drive could be damaged. Press the STOP button to stop playback and then remove your USB stick.

## Immediate Recording

Insert a compatible USB device which has been previously formatted by the TV (please refer to previous section). Wait for about 5 seconds until the device is recognized. Simply press the REC button on the remote control in order to start immediate recording. Please note this function allows recording of DVB-T channels only, other sources such as analog TV will not be recorded.

If your device speed is not enough, there will be a dialog as follows:

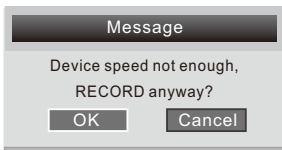

You'd better change a high speed device or select "OK" to continue. Select "OK" to start recording. You'll see the dialog:

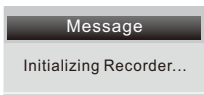

During recording, the icon **REC** is displayed on the left.

Press REC  again to set the recording time.

Use numeric keys to enter values and direction keys to move from a field to another.



Press  on the remote control to stop recording.



To stop recording choose "OK", to continue recording choose "Cancel".

## Timer (Scheduled Recording)

The scheduled recording mode allows you to set the channel to be recorded, start time and duration.

You can also program one or more weekly recordings.

Press ▲/▼ button to select Timer, then press OK button or ► button to enter. (Tips: You can press "TIMER" button on the remote control to enter.)

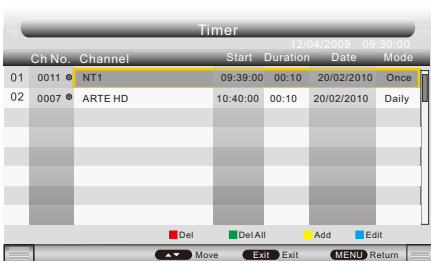

Press ▲/▼ button to select CH No, then press Red button to delete selected channel, the menu will appear as follows:

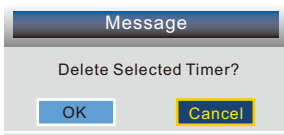

Return back to the previous menu if you select "Cancel" and press OK button. Select "OK" and press OK button to delete the selected program from the timer list.

Press Green button to delete all timers, the menu will appear as follows:

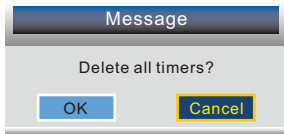

Return back to the previous menu if you select "Cancel" and press OK button. Select "OK" and press OK button to delete all timers.

Press ▲/▼ button to select channel that you want to edit, Press Blue button to edit selected channel, the timer edit menu will appear. Press Yellow button to add channel to the timer list, the menu will appear as follows:

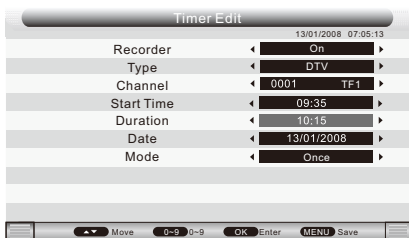

### View recorded programs

1. Press the **MENU** button on the remote control to enter the OSD menu, then press **▲/▼** button to select the **Feature** menu.
2. Press the **▶** button to enter the **Feature** menu setting, use **▲/▼** to choose **REC/Timeshift** setting as below:

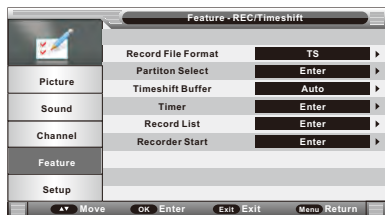

### 3. Choose "Recorded List"

Record List menu manages the Recorded programs, User can playback recorders in this menu. (**Tips:** You can press "REC.LIST" button on the remote control to enter.)



## **Notes on recording and USB functions**

- Information on the recording format: Recording is done in MPEG-TS format which allows recording in HD quality identical to the signal received. To play your recordings on another multimedia device, it may be necessary to install a compatible video codec.
- If you want to record a film or a long program, use a memory stick of larger capacity (eg. 4GB). If you want to save several films, opt for external hard drives of large capacity.
- The loading time of the USB device is too long: When you insert a USB support, the loading time can sometimes be a minute or more. This depends on the size of your support, the number of files on it and above all, the complexity of its directories. You can reduce loading time by avoiding the use of multiple sub- directories in your USB disk. Avoid such multiple-subdirectories like "Directory/Subdirectory/Sub-subdirectory/...." and store files in a single simple directory.

## **USB Device Recognition Problems**

- After connecting your USB device to the unit, you may need to turn the device on before it can be detected.
- This unit does not support direct USB connection with computer. It is necessary for you to transfer your data/files on a USB stick or MP3 player.
- If you are using an external hard drive to be connected via USB, you must connect the hard drive simultaneously with a power source and with the unit. If you are using a portable video player with hard drive, you must make sure that the internal battery is fully charged.
- Verify that the file system of your USB device is properly formatted in FAT 32. USB media formatted in NTFS is not compatible with this unit. Please refer to the manual of your USB device to ensure that formatting is possible without altering its functionality.
- The USB device used may not be fully compatible with USB 2.0. In this case, try a different USB stick in order to identify the problem.

## **Recording Quality**

- If your recording is shaky or choppy The data stream to be recorded is very important. Certain USB sticks, even some new USB 2.0 ones, do not allow sufficient data transfer rate. If this happens, try with a newer USB device or with an external hard drive. With external hard drives, data transfer rate is sufficiently high and this problem should be solved.

## Time Shift Function

This TV presents a function called "Time Shift" which allows recording of TV program onto a digital storage medium (e.g. USB stick or external hard disc, not supplied). You may then watch the program at a later time that is more convenient to you. Want to put the television on pause? It is now possible with the "Time Shift" function, which records the TV program during your phone call or your coffee break. With "Time Shift", you will not miss anything anymore!

Note: This Function only works in DVB-T mode.

## HOW TO USE THE SERVICE TIMESHIFT

- 1) Please insert a USB key into USB port before you activate TIMESHIFT function.
- 2) Press the button TIMESHIFT once, it will pop up below menu, choose "OK" to confirm Time Shift.

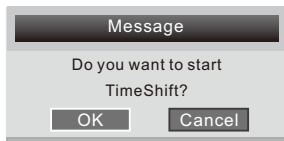

The broadcasting TV program is stopped and the image is frozen on screen. During this time, the TV program is being recorded and you can take a break.

- 3) Press ► button to resume the TV program from the point it was paused, and the recording will continue. During playback, you can:
  - Press **PAUSE** button to pause the playback, press **PLAY** button to resume playback.
  - Press ◀◀ or ▶▶ to scan backward or forward.
  - If you want to stop the recording and playback, please press **STOP** button.

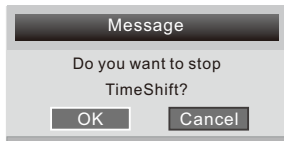

## Note on Use of the Time Shift Function

The Time Shift function requires a high data transfer rate between the USB device and the unit. Indeed, a recording and a (deferred) playback simultaneously take place on the USB device. Certain USB sticks, even some new USB 2.0 devices, may lead to shaky image or choppy sound. If you encounter this problem, it is necessary to change the USB device. External hard drives, self-powered by mains, provide the highest transfer rates and allow you to use the Time Shift function optimally. In case of recording quality problems or playback problems such as choppy or blocked image, you may also try to format your USB device.

## Setup Menu

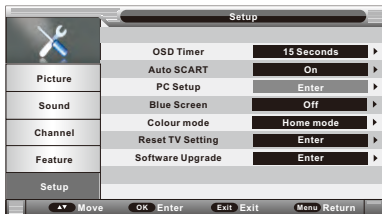

### Menu Timer

Available Timer: 5 Seconds, 10Seconds, 15Seconds, 20Seconds, 25Seconds, 30Seconds.

### Auto Scart

This item allows you to view the programs by Scart automatically while Scart cable is connected.

### Blue Screen

This item is used to set the blue background ON or OFF. The screen background will turn blue at very weak or no signal condition, if Blue is ON.

### Colour Mode

This item allows you to change the screen brightness effect.

### Reset TV Setting

This item is used to reset the unit to factory default settings.

The menu will appear as follows:

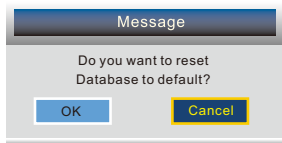

Return back to the previous menu if select “Canel” and press **OK** button. If select “OK” and press **OK** button, the resetting menu will appear a few second. Then the first time installation menu will appear.

### Software Upgrade:

Update the software via the USB port. Making an update always involves some risks. Use only the update software provided by the manufacturer and adapted to this unit. The use of any other updates software not only makes the unit inoperable and irreparable but also voids the warranty.



## Media Player

Before operating **MEDIA** menu, plug in USB device, then press **SOURCE** button to set the input source to **Media**.

Press ◀/▶ button to highlight your preferred submenu: Photo, Music, Movie and e-Book, press OK button to confirm.



Basic operation for **photo, music and movie**:

- 1) **RED**: Delete highlighted files.
- 2) **GREEN**: Add/remove all the files to play list
- 3) **OK**: Add/remove highlighted file from play list.
- 4) **CH+/-**: Page up/down
- 5) Press ▶ button to start playing.

**Remark: Depending on the capacity of the device, the reading can take more than 1 minute before launching the video.**

The unit cannot read my USB device.

- Once you have plugged your device to the unit, you may need to switch on the USB device before it can operate.
- This unit does not support a direct USB connection with a computer. You need to use a USB device, a MP3 player or a PMP (Portable Multimedia Player with hard disk).
- If you are using a USB external hard disk: you need to connect your device simultaneously to an external power source and to the unit. If you are using a self-powered PMP, make sure that the battery is sufficiently loaded.
- Check that the files system of your USB device is formatted into the FAT 32 format. USB device formatted into NTFS are not compatible with this unit. Caution: if you attempt to modify your file system, formatting your device will erase all data. Please refer to your USB device's instruction manual first.
- Warning: Connect your USB device directly to the USB port of the device. Using an extension cable is not recommended and may cause interference and failure of data transfer.

The supported file format of media playing:

| VIDEO  | AUDIO      | PHOTO              | E-book     |
|--|------------|--------------------|------------|
| *.MKV,*.MPG,*.DAT (MPEG1/MPEG2),*.TS<br>max: 1080*720*480*30 decoding NTSC | MP3(*.mp3) | JPEG(*.JPG)<br>BMP | Txt(*.txt) |
| *.VOB (MPEG-2MP@ML)<br>max: 1080*720*480*30 decoding NTSC                  |            |                    |            |
| *.AVI (MPEG-4),*.MP4<br>max: 1080*720*480*30 decoding NTSC                 |            |                    |            |

## Troubleshooting

### No image and voice

---

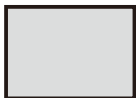

Possible causes:

- \*Power cord, antenna or input devices are not connected;
- \*The TV set is not powered on.

Solutions:

- \*Check Power cord ,antenna and input devices;
- \*Press Power key on the remote control;
- \*Press Power key on the set to power it off for 5 seconds and then re-power it on .

### No voice

---



Possible causes:

- \*The volume is too low;Muted or cancelled;
- \*Incorrect sound system.

Solutions:

- \*Press Volume key to turn up the volume;
- \*Press Mute key to cancel Mute mode.
- \*Well connect vconnection to the background sound;
- \*Change the sound system in the menu.

### Snows and noises:

---



Possible causes:

- \*The cable is damaged or gets loose;
- \*Incorrect channel preset;
- \*Improper antenna positioning.

Solutions:

- \*Check whether the connection of the antenna cable , DVD and the cables is correct;
- \*Reset channels or fine tune the channel;
- \*Adjust the direction of the antenna.

### Achromatic colour

---

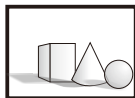

Possible causes:

- \*Incorrect Colour system settings;Low chroma level setting ;
- \*Improper antenna positioning.

Solutions:

- \*Change the colour system into the local system in the menu ;
- \*Increase chroma level;
- \*Adjust the direction of the antenna.

## Troubleshooting

Remote control has no response:

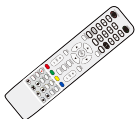

Possible causes:

- \*Battery runs up;
- \*Incorrect battery loading;

Solutions:

- \*Check the battery electricity or replace the battery;
- \*Check if the poles of the battery are correct.

**Note:** To properly watch CANAL+ using this product, carry out DVB-T channel search when CANAL+ is unscrambled, from 12:30 p.m. to 1:30 p.m. and from 7:00 p.m. to 8:30 p.m.

### Important Notice

The display of this television is made up of a large number of colour pixels. Although it has at least 99.999% of effective pixels, some black dots or bright spots (red, green or blue) may appear constantly on the screen. This is a characteristic of the screen (according to industrial standards), and is not a defect. Sometimes, the screen may include an unlit pixel, which will be seen as a blue, red, green or black dot. This does not affect the functioning of the product and should be considered normal.

### Note on Defective Pixels

Your product has been manufactured with great care. Nevertheless, it is possible that some pixels remain constantly on or unlit. Please refer to the table below about the tolerance level for defective pixels on this product.

| Screen Size | Resolution | No. of Bright or Dark Sub-Pixels (Color Pixels) | No. of Bright or Dark Pixels (White or Black) | Continuous Line |
|-------------|------------|---|---|-----------------|
| 24          | 1366*768   | 5   | 2   | 0               |

# Technical Data Sheet

Sheet of household television according to EU directive 1062/2010

|                               |  |
|-------------------------------|--|
| Trade mark                    | SCHNEIDER                                    |
| Model no.                     | LD24-SCH13WHT/LD24-SCH13BLU<br>LD24-SCH13PNK |
| Energy efficiency Class       | A  |
| Visible Screen Diagonal       | 60 cm / 24inches                             |
| On mode Power consumption     | 25W  |
| Annual energy consumption     | 36.5kWh per year                             |
| Power consumption in off mode | 0 W  |
| Standby power consumption     | <0.5 W                                       |
| Screen Resolution (pixel)     | 1366(H) X 768(V)                             |

Note:

1. Energy efficiency class: A++ (most efficient) to E (least efficient)
2. Annual energy consumption in kWh per year, based on the power consumption of the television operating 4 hours per day for 365 days. The actual energy consumption will depend on how the television is used.

The above value has been measured in accordance with standards under specified operating conditions. Result may vary according to operation time, contrast, brightness, operating mode....etc

**SAV**

**ADMEA / LOGISAV**  
**ZI du clos des charmes**  
**26 rue du clos des charmes**  
**77090 COLLEGIEN - FRANCE**



**ADMEA**

12 rue Jules Ferry  
93110 Rosny sous Bois  
TEL : (33) 01 48 12 14 14  
Fax : (33) 01 48 12 14 12

## Déclaration UE de Conformité EU Declaration of Conformity

FR- La société **ADMEA SA** déclare par la présente que le LED TV **LD24-SCH13WHT, LD24-SCH13BLU** et **LD24-SCH13PNK** est en conformité avec les règles de la directive des équipements radioélectriques (RED) (2014/53/UE). Le logo CE doit être apposé sur le produit.  
Ce produit a été testé en conformité avec les exigences essentielles des standards listés ci-dessous qui sont en vigueur dans l'Espace Economique Européen.

EN- We, **ADMEA SA** hereby declares that the LED TV of our model no. **LD24-SCH13WHT, LD24-SCH13BLU** and **LD24-SCH13PNK** are in accordance with the rules of the Radio Equipment Directive (RED) (2014/53/EU). The CE logo must be affixed to the product.  
This product has been tested in compliance with the essential requirements of standards listed below, which are in force in the European Economic Area.

| Standards / Standards  | Normes applicables / Test standards  |
|--|--|
| <b>Article 3.1a</b><br>FR- Sécurité des personnes, sécurité électrique<br>EN- Personal safety, electrical safety | EN 60065:2014<br>EN 62311:2008   |
| <b>Articles 3.1b</b><br>FR- Compatibilité électromagnétique (EMC)<br>EN- Electromagnetic Compatibility (EMC)     | EN 55032:2015<br>EN 55020:2007+A11:2011<br>EN 55024 :2010+A1 :2015<br>EN 61000-3-2:2014<br>EN 61000-3-3:2013 |
| <b>Articles 3.2</b><br>FR- Efficacité du spectre audio<br>EN- Effective use of the radio spectrum                | EN 303 340 V1.1.2  |

Name: Ken WONG  
Position: Responsable Qualité Groupe  
Signature:

  
**ADMEA**  
12, rue Jules Ferry  
93110 ROSNY SOUS BOIS  
FR 01 48 12 14 14

Date: 23 Aug., 2017